

Katalog 2015

Direktversand für Hotel,
Gastronomie und
Gemeinschaftsverpflegung

HÖRSTKE

GROSSKÜCHEN/EINRICHTUNGEN

Unser Maßstab heißt
Perfektion



HÖRSTKE

GROSSKÜCHEN/EINRICHTUNGEN



Sehr geehrte Damen, sehr geehrte Herren,

als Partner der Gastronomie und Großküche haben wir das permanente Bestreben, unseren Kunden ein kreativer, kompetenter und zuverlässiger Dienstleister und Lieferant zu sein. Dabei hat optimale Qualität aller Leistungen und Produkte höchsten Stellenwert.

Selbstverständlich ist, dass auch das Preis-Leistungs-Verhältnis stimmt. Dafür garantiert beispielsweise unsere Mitgliedschaft in der PENTAGAST, die mit knapp 40 Firmenstandorten in Deutschland der größte und leistungsfähigste Einkauf- und Marketingverbund der Branche ist.

Haben Sie Freude beim Durchblättern und Lesen dieses neuen Kataloges! Finden Sie viele Anregungen und Tipps! Nutzen Sie ihn für Ihre tägliche Arbeit in der Küche und im Service!

Mit freundlichem Gruß

Peter Hörstke

Dirk Hörstke

Geschäftsbedingungen

Allgemeine Verkaufs- und Lieferbedingungen

1. HÖRSTKE verkauft nur an gewerbliche Kunden, nicht an Privatpersonen. Mit der Bestellung erklärt der Kunde, dass die Ware zur Verwendung in seinem gewerblichen Unternehmen bestimmt ist.
2. Auf die Preise von HÖRSTKE werden keine Rabatte, auf Rechnungsbeträge wird kein Skontoabzug gewährt, da ein branchenüblicher Nachlass bereits bei der Preiskalkulation berücksichtigt wurde. Es handelt sich um Nettopreise, die sich zuzüglich der gesetzlichen Umsatzsteuer verstehen. Die Lieferung erfolgt ab Lager.
3. HÖRSTKE liefert gegen Vorkasse innerhalb von 48 Stunden, Lieferfähigkeit der Ware vorausgesetzt.
4. Wir berechnen für Verpackung, Versicherung und Transport pauschal EUR 7,90. Sollte HÖRSTKE nicht in der Lage sein, die bestellte Ware komplett auszuliefern, erfolgen Nachlieferungen unabhängig vom Bestellwert stets kostenfrei.
5. Der Besteller kann das Verpackungsmaterial unfrei an HÖRSTKE zurückschicken, wenn er dafür keine Verwendung hat.
6. HÖRSTKE gewährt auf alle Elektrogeräte 1 Jahr Garantie. Längere Garantiezeiten sind bei den einzelnen Artikeln im Katalog gesondert angegeben. Liegt ein Garantiefall vor, kann HÖRSTKE den Artikel austauschen oder reparieren. Je nach Beschaffenheit des Mangels, erfolgt die Reparatur durch einen unserer Kundendienstpartner direkt beim Besteller oder bei uns im Hause. Bei Bedarf wird ein Ersatzgerät gestellt.
7. Die gelieferte Ware bleibt bis zu ihrer vollständigen Bezahlung Eigentum von HÖRSTKE. Hat HÖRSTKE zum Zeitpunkt der vollständigen Bezahlung andere fällige Forderungen gegenüber dem Besteller, setzt sich der Eigentumsvorbehalt bis zum vollständigen Ausgleich auch dieser Forderung fort.
8. Alle Größenangaben sind ca. Angaben. Farbabweichungen von den Fotos vorbehalten. Sonderangebote / Sonderanfertigungen sind vom Umtausch ausgeschlossen.
9. Die Preise verlieren mit dem Erscheinen des neuen Katalogs ihre Gültigkeit.
10. Irrtümer und Druckfehler vorbehalten. Nachdrucke aus diesem Katalog sind nicht gestattet.
11. Gerichtsstand ist der Sitz des Auftragnehmers.



GEDECKTER TISCH

4

PORZELLAN	04
BESTECK	36
GLASTELLER/SCHALEN.....	58
GLÄSER	64
NEU CAFETERIA/BARISTA	84
SERVIERTAFELZUBEHÖR	92
SPEISEKARTEN.....	106
TISCHDECKEN UND DEKO	120
KIDS	134
TABLETTS	138

BUFFET

142

BUFFET-SYSTEM	142
BUFFET-ZUBEHÖR	156
CHAFING DISHES.....	170
SERVIERTABLETTS	182
BUFFETSCHALEN/PLATTEN	184
MELAMINSCHALEN/TABLETTS....	191

FINGERFOOD

202

AUFSTELLER

218

BAR

224

TAFELN

240

EINRICHTUNG

252

STEH-/BISTROTISCHE	252
STEHTISCHBEZÜGE.....	258
BIERTISCHDECKEN.....	260
SKIRTINGS.....	262
HOTEL-AUSSTATTUNG	264

BERUFSBEKLEIDUNG

280

KÜCHE

286

KOCHGESCHIRR	286
GN-EINSÄTZE	299
MESSER	306
SCHNEIDBRETTER.....	313
KOCHUTENSILIEN.....	316
BACKUTENSILIEN	332
THERMOMETER	342
SOUS-VIDE	344
VORRATSBEHÄLTER.....	346
THERMOBOXEN	352
GLÄSERKÖRBE	354
HYGIENE.....	356

KÜCHENTECHNIK

362

KÜCHENMÖBEL

386

INHALTSVERZEICHNIS

393



GEDECKTER TISCH

ab Seite 4



BAR

ab Seite 224



FINGERFOOD

ab Seite 202



ab Seite 240

TAFELN & EINRICHTUNG



ab Seite 218

AUFSTELLER SPEISEKARTEN

ab Seite 106





BUFFET

ab Seite 142



KÜCHE

ab Seite 286

BERUFS-
BEKLEIDUNG

ab Seite 280





5 Größen

Kaffeegedeck
6,62



Tasse obere
2,54



Teller flach
ab 2,39



Hotelporzellan

MIMOSA

Nachkauf-Garantie
10
JAHRE

Hotelporzellan „MIMOSA“

Weißes Hotelporzellan!

Art.-Nr.	Ausführung	VPE	€/Stück	Art.-Nr.	Ausführung	VPE	€/Stück
Tasse				Suppentasse – stapelbar			
4142.O	Kaffee, obere Inhalt 0,18 L	12	2,54	4145.O	obere Inhalt 0,22 L	12	5,99
4142.U	Kaffee, untere Ø 14 cm	12	1,69	4145.U	untere Ø 21 cm	12	2,69
Teller				Schalen			
4140.18	flach 15x15 cm	12	2,39	4146.16	16x16 cm	12	4,29
4140.21	flach 18x18 cm	12	2,96	4146.25	21x21 cm	6	7,95
4140.25	flach 22x22 cm	12	3,74	Gießer			
4140.29	flach 25x25 cm	12	5,99	4147.15	Inhalt 0,15 L	6	7,99
4140.32	flach 28x28 cm	6	8,79				
4141.20	tief 18,5x18,5 cm	12	2,89				

Nachkauf-Garantie
10
JAHRE



Kaffeegedeck
 **15,37**

Tasse obere

3,79



Teller flach
ab 6,99

3
Größen



Hotelporzellan „ATLANTA“

Weißes, hochwertiges Hotelporzellan VPE 6

Art.-Nr.	Ausführung	€/Stück
Tassen – stapelbar		
39597.O	Kaffee, obere Inhalt 0,2 L	3,79
39597.U	Kaffee, untere 15,5x15,5 cm	4,59
39597.EO	Espresso, obere Inhalt 0,09 L	2,99
39597.EU	Espresso, untere 12,5x12,5 cm	3,99
Teller		
39597.20	flach 20x20 cm	6,99
39597.26	flach 26x26 cm	8,39
39597.31	flach 31x31 cm	14,39
39599	tief 18x18 cm	7,99

Art.-Nr.	Ausführung	€/Stück
Schalen		
39603	25x25 cm, Höhe 7,5 cm	19,69
39614	13x13cm, Höhe 6 cm	5,39
39597.13	13x9 cm, Höhe 3 cm	3,49
Platten, blattform		
39597.25	25x14,5 cm, flach	8,99
39597.260	26x15 cm	9,59
39604	40x25,5 cm, flach	22,99

Art.-Nr.	Ausführung	€/Stück
Gießer		
39597.02	0,25 L	7,99
39610	0,28 L	7,85
Kaffeekanne		
39605	1,2 L	22,99
Zuckerdose		
39597.Z	Inhalt 0,29 L	10,69
Eierbecher		
39609	11x11 cm	4,99

Made in Germany



Kaffeegedeck
6,90



Nachkauf-Garantie
10
JAHRE

Hotelporzellan runde Form

ROTONDO

DEUTSCHES
MARKENPRODUKT

Hotelporzellan „Rotondo“

Weiß. Made in Germany.
Hochwertiges deutsches Qualitätsporcelain.

Art.Nr.	Ausführung	VPE	€/Stück
Tassen – stapelbar			
156319	Kaffee, obere Inhalt 0,18 L	6	2,80
156317	Kaffee, untere Ø 15 cm	6	2,14
156301	Espresso, obere Inhalt 0,1 L	6	2,46
156315	Espresso, untere Ø 15 cm	6	1,56
Henkelbecher			
156303	Inhalt 0,3 L	6	3,94

Art.Nr.	Ausführung	VPE	€/Stück
Teller – Coup			
156321	flach Ø 21 cm	6	3,52
156325	flach Ø 25 cm	6	4,44
156328	flach Ø 28 cm	6	5,58
156322	tief Ø 22 cm	6	4,36
Teller – Fahne			
156116	flach Ø 16 cm	6	1,96
156119	flach Ø 19 cm	6	2,70
156125	flach Ø 25 cm	6	4,44
156127	flach Ø 27 cm	6	5,42
156130	flach Ø 30 cm	3	7,80
156121	tief Ø 21 cm	6	3,78
156126	tief Ø 25 cm	6	4,72

Arthur Krupp®
PORCELAIN

MIX & MATCH...

...einfache Linien,
sowohl runde als auch
eckige Formen,
einzeln oder zusammen
kombiniert verwendbar!

Made in
Germany

Unsere
Weingläser
finden Sie
ab Seite 64!

Unsere
Besteckserie
„Lena“
finden Sie
auf Seite 49!

4
Größen

3
Größen

2
Größen

2
Größen

Teller quadratisch

ab **2,96**

Nachkauf-
Garantie
10
JAHRE

Hotelporzellan eckige Form

ROTONDO

DEUTSCHES
MARKENPRODUKT

Art.Nr.	Ausführung	VPE	€/Stück
	Teller, quadratisch		
156209	flach 9 cm	6	2,96
156212	flach 12 cm	6	3,52
156223	flach 23 cm	3	5,90
156228	flach 28 cm	3	7,56
156213	tief 12 cm	6	3,82
156224	tief 23 cm	3	7,14
	Suppentasse		
156323	obere Inhalt 0,25 L	6	7,30
156318	untere Ø 18 cm	6	1,88
	Schüsseln, rund		
156310	Ø 12 cm	6	2,96
156320	Ø 15 cm	1	3,58

Art.Nr.	Ausführung	VPE	€/Stück
	Schüssel, quadratisch		
156222	23 cm	1	16,16
	Platten, oval		
156324	LxB 24x20,5 cm	2	8,12
156329	LxB 28x24,5 cm	2	10,18
156334	LxB 34x29,5 cm	3	16,08
	Platten, rechteckig		
156218	18x11 cm	3	6,40
156229	29x19 cm	2	15,60

Arthur Krupp®
PORCELAIN

GEDECKTER TISCH

Porzellan-Serie „Nizza“
Porcelain „Nizza“

Hotelporzellan

NIZZA



Kaffeegedeck
4,57



Tasse obere

1,59



4 Größen

Teller flach

ab **1,79**



2 Größen

Hotelporzellan „NIZZA“

Weißes Hotelporzellan! VPE 6.

Art.-Nr.	Ausführung	€/Stück	Art.-Nr.	Ausführung	€/Stück
Tassen – stapelbar			Suppentasse – stapelbar		
40176.O	Kaffee, obere Inhalt 0,18 L	1,59	40176.SO	obere Inhalt 0,3 L	3,29
40176.U	Kaffee, untere Ø 16 cm	1,19	40176.SU	untere Ø 17 cm	2,09
40176.EO	Espresso, obere Inhalt 0,08 L	1,29	Schüssel		
40176.EU	Espresso, untere Ø 12 cm	0,89	40176.14	Ø 14 cm	2,45
Teller			Platten, oval		
40176.20	flach Ø 20 cm	1,79	40176.P28	LxB 28x18,8 cm	7,49
40176.25	flach Ø 25 cm	2,49	40176.P32	LxB 32,5x22 cm	10,99
40176.27	flach Ø 27 cm	2,99			
40176.30	flach Ø 30 cm	4,99			
40176.22	tief Ø22 cm	2,39			



Hotelporzellan
ROMA

Nachkauf-Garantie
10
JAHRE

Kaffeegedeck
 **4,77**



Tasse obere
1,79

4
Größen

Teller flach
ab **1,79**



2
Größen

Hotelporzellan „ROMA“

Weißes Hotelporzellan! VPE 6

Art.-Nr.	Ausführung	€/Stück	Art.-Nr.	Ausführung	€/Stück
Tassen – stapelbar					
40174.O	Kaffee, obere Inhalt 0,18 L	1,79	40174.SO	obere Inhalt 0,3 L	3,19
40174.U	Kaffee, untere Ø 16 cm	1,19	40174.SU	untere Ø 17 cm	2,18
40174.EO	Espresso, obere Inhalt 0,08 L	1,19	Schüssel		
40174.EU	Espresso, untere Ø 12 cm	0,89	40174.14	Ø 14 cm	2,29
Teller					
40174.20	flach Ø 20 cm	1,79	Platten, oval		
40174.25	flach Ø 25 cm	2,49	40174.P28	LxB 28x19 cm	7,49
40174.27	flach Ø 27 cm	2,99	40174.P32	LxB 32,5x22 cm	10,79
40174.30	flach Ø 30 cm	4,99			
40174.22	tief Ø 22 cm	2,39			



Hotelporzellan

CURVED

Nachkauf-Garantie
10
JAHRE

Kaffeegedeck



5,07



Tasse obere

1,82

5
Größen

Teller flach
ab **1,86**



2
Größen



2
Größen



Hotelporzellan „CURVED“

Hotelporzellan, weiß, Rand mit Linien-Relief.

Art.-Nr.	Ausführung	VPE	€/Stück	Art.-Nr.	Ausführung	VPE	€/Stück
Tassen				Suppentasse			
150411	Kaffee, obere Inhalt 0,18 L	6	1,82	150413	obere Inhalt 0,3 L	6	2,99
150412	Kaffee, obere Inhalt 0,25 L	6	2,09	Schüsseln			
150414	Kombi, untere Ø 16 cm	6	1,39	150408	Ø 13 cm	4	2,44
150409	Espresso, obere Inhalt 0,08 L	6	1,39	150407	Ø 15,5 cm	4	3,44
150410	Espresso, untere Ø 11,5 cm	6	0,99	Platten, oval			
Teller				150416	LxB 28x21,5 cm	4	8,19
150406	flach Ø 17,5 cm	6	1,86	150415	LxB 32,5x24,5 cm	4	12,22
150405	flach Ø 21 cm	6	1,99				
150404	flach Ø 25 cm	6	3,04				
150403	flach Ø 27 cm	6	3,44				
150402	flach Ø 30 cm	6	5,89				
150401	tief Ø 22,5 cm	6	2,84				

GEDECKTER TISCH

Porzellan-Serie „Oslo“
Porcelain „Oslo“

Hotelporzellan

OSLO



Kaffeegedeck **4,97**



Tasse obere
1,69



4
Größen

Teller flach
ab **1,99**



2
Größen



Hotelporzellan „OSLO“

Weißes Hotelporzellan! VPE 6

Art.-Nr.	Ausführung	€/Stück
Tassen – stapelbar		
40175.O	Kaffee, obere Inhalt 0,18 L	1,69
40175.U	Kaffee, untere Ø 16 cm	1,29
40175.EO	Espresso, obere Inhalt 0,08 L	1,19
40175.EU	Espresso, untere Ø 12 cm	0,89
Teller		
40175.21	flach Ø 21 cm	1,99
40175.24	flach Ø 24 cm	2,39
40175.27	flach Ø 27 cm	3,29
40175.30	flach Ø 30 cm	5,29
40175.22	tief Ø 22 cm	2,59

Art.-Nr.	Ausführung	€/Stück
Suppentasse – stapelbar		
40175.SO	obere Inhalt 0,3 L	3,19
40175.SU	untere Ø 17 cm	2,19
Schüssel		
40175.14	Ø 14 cm	2,19
Platten, oval		
40175.P28	LxB 28x19 cm	7,49
40175.P32	LxB 32,5x22 cm	9,99

Kaffeegedeck
5,77



Tasse obere

1,99



Teller flach
ab 2,29

4 Größen



2 Größen



2 Größen



Hotelporzellan

FLORINA

Nachkauf-Garantie
10
JAHRE

Hotelporzellan „FLORINA“

Hotelporzellan, weiß

Art.-Nr.	Ausführung	VPE	€/Stück	Art.-Nr.	Ausführung	VPE	€/Stück
Tasse – stapelbar				Suppentasse – stapelbar			
150208	Kaffee, obere Inhalt 0,2 L	6	1,99	150209	obere, Inhalt 0,28 L	6	3,89
150210	Kaffee, untere Ø 16 cm	6	1,49	150214	untere Ø 17 cm	6	2,47
Teller				Schüsseln			
150205	flach Ø 20 cm	6	2,29	150207	Ø 14 cm	6	3,39
150204	flach Ø 25 cm	6	2,96	150206	Ø 26 cm	4	7,19
150203	flach Ø 27 cm	6	3,64	Platten, oval			
150202	flach Ø 30 cm	6	6,99	150212	28x19,5x3 cm	4	8,99
150201	tief Ø 23 cm	6	2,84	150211	32x22x3,5 cm	4	12,59
				Gießer			
				150213	Inhalt 0,05 L	6	6,79

Kaffeegedeck **6,52**



4 Größen

Tasse obere

2,26



Teller flach

ab **3,08**



Hotelporzellan

SISSY

Nachkauf-Garantie
10
JAHRE



Hotelporzellan „SISSY“

Weißes Hotelporzellan! VPE 6

Art.-Nr.	Ausführung	€/Stück	Art.-Nr.	Ausführung	€/Stück
Tassen – stapelbar					
58412	Kaffee, obere, Inhalt 0,18 L	2,26	58438	Suppentasse – stapelbar obere Inhalt 0,3 L	4,30
58413	Kaffee, untere Ø 15 cm	1,18	58439	untere Ø 15 cm	1,99
Teller					
58429	flach Ø 21,5 cm	3,08	58444	Schüssel – stapelbar Ø 13,5 cm	3,66
58431	flach Ø 25,7 cm	3,29	58451	Platte, oval LxB 32,5x22 cm	12,69
58432	flach Ø 28 cm	5,15			
58433	flach Ø 31 cm	8,84			
58436	tief Ø 22,5 cm	3,25			

NEW



Hotelporzellan

SATURNIA

Nachkauf-Garantie
10
JAHRE

Kaffeegedeck
 **5,67**



Tasse obere

2,09



4
Größen

Teller flach
ab **2,19**



Platte, oval
ab **8,99**

2
Größen



Hotelporzellan „SATURNIA“

Weißes, hochwertiges Hotelporzellan!

Art.-Nr.	Ausführung	VPE	€/Stück	Art.-Nr.	Ausführung	VPE	€/Stück
Tasse – stapelbar				Suppentasse – stapelbar			
162818	Kaffee, obere Inhalt 0,18 L	6	2,09	162838	obere Inhalt 0,34 L	6	3,96
162816	Kaffee, untere Ø 16 cm	6	1,39	162817	untere Ø 17 cm	6	2,19
Teller				Schüssel – stapelbar			
162820	flach Ø 20 cm	6	2,19	162815	Ø 15 cm H 4,4 cm	6	3,29
162826	flach Ø 26 cm	6	2,79	Platten, oval			
162828	flach Ø 28 cm	6	4,29	162829	LxB in cm 29x20	4	8,99
162830	flach Ø 30 cm	6	5,99	162834	LxB in cm 34x24	4	12,89
162822	tief Ø 22 cm	6	2,64				
162831	tief Ø 30 cm	6	7,49				

GEDECKTER TISCH

Porzellan-Serie „Monaco“
Porcelain „Monaco“

Hotelporzellan

MONACO



Tasse obere
2,36

Kaffeegedeck
 7,84

4
Größen

Teller flach
ab 3,19

2
Größen

3
Größen



Hotelporzellan „MONACO“

Weißes, hochwertiges Hotelporzellan mit elegantem Relief! VPE 6.

Art.-Nr.	Ausführung	€/Stück	Art.-Nr.	Ausführung	€/Stück
Tassen – stapelbar			Suppentasse – stapelbar		
39566.O	Kaffee, obere Inhalt 0,18 L	2,36	39566.SO	obere Inhalt 0,3 L	3,59
39566.U	Kaffee, untere Ø 13,5 cm	2,29	39566.SU	untere Ø 16,3 cm	2,96
39566.EO	Espresso, obere Inhalt 0,08 L	1,95	Schüsseln – stapelbar		
39566.EU	Espresso, untere Ø 12 cm	1,89	39568.14	Ø 14 cm Höhe 5 cm	4,59
Teller			39568.21	Ø 21 cm Höhe 8 cm	10,49
39566.20	flach Ø 20 cm	3,19	Platten, oval		
39566.26	flach Ø 26 cm	4,19	39566.P28	28,5 x 18,5 cm	9,19
39566.28	flach Ø 28 cm	6,29	39566.P33	33x21,5 cm	11,99
39566.31	flach Ø 31 cm	9,49	39566.P37	37x32,5 cm	14,39
39566.23	tief Ø 23 cm	4,19	Gießer		
			39566.01	Inhalt 0,07 L	3,99
			39566.02	Inhalt 0,16 L	4,39
			Kaffeekännchen f. 2 Tassen		
			39569.01	Inhalt 0,32 L	8,99
			Zuckerdose		
			39566.Z	Inhalt 0,2 L	6,79
			Vase		
			39566.V	Höhe 14 cm	5,39

GEDECKTER TISCH

Porzellan-Serie „Straßburg“
Porcelain „Straßburg“

Kaffeegedeck
7,97



Tasse obere
2,59

Teller flach
ab 3,19

4 Größen



Hotelporzellan

STRASBURG

Nachkauf-Garantie
10
JAHRE

2 Größen



Hotelporzellan „STRASBURG“

Weißes, hochwertiges Hotelporzellan. VPE 6

Art.-Nr.	Ausführung	€/Stück	Art.-Nr.	Ausführung	€/Stück	Art.-Nr.	Ausführung	€/Stück
Tassen – stapelbar			Suppentasse – stapelbar			Kaffeekännchen f. 2 Tassen		
39550.KO	Kaffee, obere Inhalt 0,18 L	2,59	39550.SO	obere Inhalt 0,3 L	3,55	39550.K	Inhalt 0,35 L	10,69
39550.KU	Kaffee, untere Ø 13,5 cm	2,19	39550.SU	untere Ø 15,6 cm	2,94	Zuckerdose		
39550.EO	Espresso, obere Inhalt 0,08 L	2,19	Schüssel			39550.Z	Inhalt 0,2 L	7,59
39550.EU	Espresso, untere Ø 12,4 cm	1,99	39550.14	Ø 14 cm	4,19	Vase		
Teller			Platten, oval			39550.V	Höhe 14 cm	5,14
39550.20	flach Ø 20 cm	3,19	39550.28P	28x19 cm	9,59			
39550.25	flach Ø 25 cm	4,19	39550.33P	33,5x22 cm	12,79			
39550.28	flach Ø 28 cm	6,79	Gießler					
39550.30	flach Ø 30 cm	9,99	39556	ohne Henkel, Inhalt 0,03 L	2,49			
39550.22	tief Ø 22 cm	4,19	39550.02	mit Henkel, Inhalt 0,2 L	4,49			

Hotelporzellan

CHICAGO

Nachkauf-Garantie
10
JAHRE



Kaffeegedeck

8,48

Kaffeetasse obere

2,85

4
Größen

Teller flach

ab **3,24**



3
Größen

Hotelporzellan „CHICAGO“

Weißes, hochwertiges Hotelporzellan! VPE 6.

Art.-Nr.	Ausführung	€/Stück	Art.-Nr.	Ausführung	€/Stück	Art.-Nr.	Ausführung	€/Stück
	Tassen – stapelbar			Suppentasse – stapelbar			Gießer	
39581.O	Kaffee, obere Inhalt 0,18L	2,85	39581.SO	obere 0,3 L	3,68	39581.01	0,1 L	3,69
39581.U	Kaffee, untere Ø15 cm	2,39	39581.SU	untere Ø 17,5 cm	2,99	39581.02	0,18 L	4,39
39581.EO	obere. Espresso Inhalt 0,09L	2,08		Schüssel			Kaffeekännchen für 2 Tassen	
39581.EU	untere. Espresso Ø12,8 cm	2,08	39581.14	Ø 14 cm	4,69	39586.01	Inhalt 0,36 L	8,99
	Teller			Platten, oval			Zuckerdose	
39581.20	flach Ø20 cm	3,24	39581.P22	22x15 cm	7,89	39581.Z	Inhalt 0,2 L	6,99
39581.26	flach Ø26 cm	4,14	39581.P28	28,7x18,7 cm	9,69		Vase	
39581.28	flach Ø28 cm	5,45	39581.P33	32,5x20,5 cm	11,99	39581.V	Höhe 14 cm	5,29
39581.31	flach Ø31 cm	9,69						
39581.23	tief Ø23 cm	4,14						

GEDECKTER TISCH

Porzellan-Serie „La Reine“
Porcelain „La Reine“

Hotelporzellan

LA REINE

Nachkauf-Garantie
10
JAHRE

Eschenbach
PORZELLAN
GERMANY

Kaffeegedeck
 **10,40**



4
Größen

Teller flach
ab **4,40**

Tasse obere
ab **3,58**

2
Größen

2
Größen

Hotelporzellan „LA REINE“

Hochwertige „Eschenbach“-Porzellanserie, weiß.

Art.-Nr.	Ausführung	VPE	€/Stück
Tasse – stapelbar			
50025	Kaffee, obere Inhalt 0,18 L	6	3,58
50026	Kaffee, untere KOMBI	6	2,42
Tasse Cafeteria			
50013	Kaffee, obere Inhalt 0,22 L	6	4,34
Teller			
50031	flach Ø 19 cm	6	4,40
50028	flach Ø 25 cm	6	6,86
50027	flach Ø 28 cm	6	9,58
50048	flach Ø 30 cm	6	12,30
50034	tief Ø 22 cm	6	6,46

Art.-Nr.	Ausführung	VPE	€/Stück
Suppentasse – stapelbar			
50040	obere Inhalt 0,26 L	6	5,73
50041	untere	6	2,42
Schüsseln			
50052	Ø 14 cm	6	5,02
50051	Ø 17 cm	2	9,17
Platten, oval			
50046	LxB 25x18 cm	2	8,46
50044	LxB 33x23 cm	2	16,32
Gießer			
50007	Inhalt 0,15 L	4	4,85

Art.-Nr.	Ausführung	VPE	€/Stück
Kaffeekännchen für 2 Tassen			
50002	Inhalt 0,3 L	4	11,12
Sauciere			
50054	obere Inhalt 0,35 L	1	10,46
50055	untere Ø 17 cm	6	3,74
Butternäpfchen			
50233	Ø 7 cm	6	1,42

GEDECKTER TISCH

Hotelporzellan

AMBIENTE

Nachkauf-Garantie
10
JAHRE

Porzellan-Serie „Ambiente“
Porcelain „Ambiente“

Eschenbach
PORZELLAN
GERMANY

Kaffeegedeck



11,17



Tasse obere

ab **3,74**



3
Größen



3
Größen



Teller flach

ab **4,82**

2
Größen



Hotelporzellan „AMBIENTE“

Art.-Nr.	Ausführung	VPE	€/Stück	Art.-Nr.	Ausführung	VPE	€/Stück	Art.-Nr.	Ausführung	VPE	€/Stück
Tassen – stapelbar				Teller				Platten, oval			
50079	Kaffee, obere Inhalt 0,18 L	6	3,74	50102	flach Ø 20 cm	6	4,82	50111	LxB 28x20 cm	2	12,06
50080	Kaffee, untere Ø15 cm	6	2,61	50100	flach Ø 25,5 cm	6	6,86	50110	LxB 32,5x23,5 cm	2	17,07
50097	Kaffee, obere Inhalt 0,26 L	6	5,25	50099	flach Ø 28 cm	6	9,44	50109	LxB 36x26,5 cm	2	23,71
50080	Kaffee, untere Ø15 cm	6	2,61	50098	flach Ø 31 cm	6	12,98	Gießer			
50091	Espresso, obere Inhalt 0,1 L	6	3,31	50105	tief Ø 19 cm	6	5,26	50073	Inhalt 0,15 L	4	5,17
50092	Espresso, untere Ø 12 cm	6	2,24	50104	tief Ø 22 cm	6	6,67	Kaffeeännchen für 2 Tassen			
Tasse – Cafeteria				Suppentasse – stapelbar				50067 Inhalt 0,3 L 4 11,12			
50095	obere Inhalt 0,23 L	6	4,62	50107	obere Inhalt 0,26 L	6	5,78	Saucieren			
50080	untere Ø15 cm	6	2,61	50108	untere Ø 16 cm	6	2,61	50120	Inhalt 0,1 L	6	5,46
				Schüsseln				50118 Inhalt 0,3 L 1 9,26			
				50115	Ø 15 cm	6	5,99				
				50114	Ø 17 cm	2	9,26				
				50112	Ø 23 cm	2	12,43				

NEW



Kaffeegedeck



3,89

Tasse obere

1,30

NEW



Teller flach

ab 1,54

3 Größen



Teller tief

1,64



Hartglasgeschirr

TRIANON

Die Vorteile von
Hartglasgeschirr
von ARCOROC sind:

- preiswert
- robust und stoßfest
- mikrowellengeeignet
- spülmaschinenfest
- leichte Pflege
- kantenfest
- widerstandsfähig gegen Kratzer

Schale

1,74



Platte rund flach

6,69



Hotelgeschirr „TRIANON“

ARCOROC. Hartglasgeschirr.

Art.-Nr.	Ausführung	Inhalt/Ø	VPE	€/Stück
100152	Tasse obere	22 cl	6	1,30
100153	Tasse untere	14,5 cm	6	1,05
100159	Teller flach	19,5 cm	6	1,54
100160	Teller flach	24,5 cm	6	1,64
100161	Teller flach	27,3 cm	6	2,19
100162	Teller tief	22,5 cm	6	1,64
100163	Platte rund flach	31 cm	4	6,69
100167	Schale	12 cm	6	1,74

Hartglasteller

QUADRATO

Schalen und Teller in extravaganter, sowie moderner Form. Die auffälligen Teller, weiß und als Gegenstück schwarz. Mit ihrem brillanten Glanz sind sie der Blickfang auf jedem Tisch.



Schale „Quadrato“

ab **5,79**



3
Größen

Teller „Quadrato“

ab **4,85**

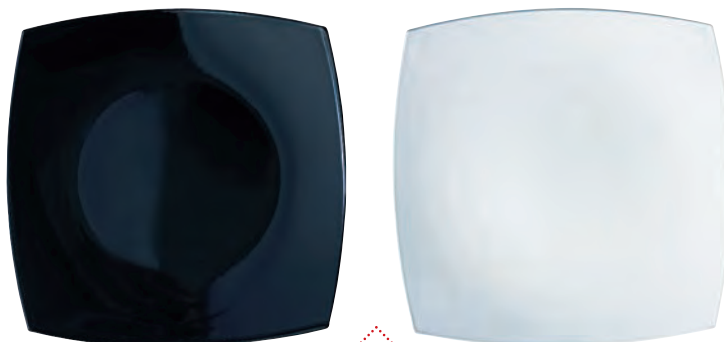

2
Größen

Schalen „QUADRATO“

Die passenden Schalen aus Hartglas für die Quadrato-Teller. Kombinieren Sie auch hier die edlen Farben schwarz und weiß! Variieren Sie nach Ihren eigenen Vorstellungen!

Art.-Nr.	Farbe	Maße in cm	VPE	€/Stück
38861.14	weiß	14x14	6	5,79
38861.16	weiß	16x16	6	5,99
38861.24	weiß	24x24	6	8,56
38859.14	schwarz	14x14	6	5,99
38859.16	schwarz	16x16	6	6,39
38859.24	schwarz	24x24	6	8,76

Teller „QUADRATO“

Aus Hartglas. Die großen Teller eignen sich ideal als Platzteller, für Salate und Vorspeisen. Sushi und andere Startergerichte sehen perfekt angerichtet auf diesen Tellern aus. Variieren Sie nach Ihren eigenen Vorstellungen!

Art.-Nr.	Farbe	Maße in cm	VPE	€/Stück
38860.19	weiß	19x19	6	4,85
38860.27	weiß	27x27	6	5,89
38858.19	schwarz	19x19	6	4,99
38858.27	schwarz	27x27	6	5,69



Kaffeegedeck
 **6,57**



2
Größen



Sehr hohe Stoß- und
Bruchfestigkeit!



NEW

Zenixgeschirr

INTENSITY

Hotelgeschirr „INTENSITY“

Zenix Mineral. Cremeweiß.

Art.-Nr.	Ausführung	Inhalt/Ø	VPE	€/Stück
165519	Tasse obere	0,19 L	12	1,99
165514	Tasse untere	14 cm	6	1,59
165520	Teller flach	20,5 cm	6	2,99
165524	Teller flach	24 cm	6	3,69
165528	Teller flach	27,5 cm	6	4,99
165531	Teller flach	31 cm	6	6,99
165522	Teller tief	22 cm	6	3,99
165527	Schale 0,27 L	12 cm	6	2,99

Zenix wurde in einem völlig neuen Herstellungsverfahren entwickelt und zeichnet sich durch seine hohe Stoßfestigkeit (bis zu 3 mal stoß- und bruchsicherer als Porzellan), seine hohe Kratzfestigkeit (verstärkte und vollkommen glatte Oberfläche) aus. Ein perfektes Finish bietet dem Geschirr unveränderliche Qualität und Glanz auf der Ober- und Unterfläche.

NEW

Melamin-Serie
COLOUR

Ideal für Kindergärten,
Schulen und Seniorenheime



Tasse obere
5,99



Kaffeegedeck
13,57



Teller flach
ab 4,39

Serie „Colour“

Melamin. Trinkbecher SAN. Stapelbar, bruchunempfindlich, leicht, oberflächenhart, geruchs- und geschmacksneutral, recyclebar und spülmaschinengeeignet. Nicht mikrowellengeeignet. VPE 5.



Ausführung	Ø in cm Inhalt/ml	gelb Art.-Nr.	blau Art.-Nr.	orange Art.-Nr.	grün Art.-Nr.	€/Stück
Trinkbecher klar	0,23 L	158401	158402	158403	158404	2,09
Tasse obere	0,2 L	158405	158406	158407	158408	5,99
Tasse untere	14 cm	158409	158410	158411	158412	3,19
Becher mit Henkel	0,325 L	158413	158414	158415	158416	6,99
Teller flach	19,5 cm	158425	198426	198427	198428	4,39
Teller flach	23,5 cm	158421	198422	198423	198424	4,99
Teller tief	20,5 cm	158429	198430	198431	198432	4,99
Kompottschale	0,2 L	158417	158418	158419	158420	3,49

PREISWERTER GASTROTELLER

ECO

3 Größen

Teller rund „ECO“

Porzellan, weiß. Mit Fahne. VPE 6.

Art.-Nr.	Ausführung	Ø in cm	€/Stück
39490	Teller, flach	20,5	1,49
39491	Teller, flach	27	1,99
39492	Teller, tief	22	1,79

Teller, flach
Ø 27 cm

1,99

Teller, flach
Ø 20,5 cm

1,49

NEW

Teller, tief
Ø 22 cm

1,79

NEW

PORZELLANTELLER

SCOUP

2 Größen

Teller rechteckig „SCOUP“

Porzellan, weiß. VPE 6.

Art.-Nr.	BxL in cm	€/Stück
166400	25x17	2,89
166401	30,5x20	3,59

ab 2,89



Kännchen
7,99

Deckel
2,69



Deckel
2,79

Schale Coup
4,88



Deckel
2,79

Suppenschüssel
Coup
4,85

COUP
Hochwertiges, stapelbares,
extrem strapazierfähiges
und GV-geeignetes
Systemporzellan



Schale Coup
3,69



Teller Coup, flach
ab 3,19



Teller Coup,
tief
3,99

Systemporzellan „COUP“, weiß

Hochwertiges stapelbares GV Porzellan, weiß.

Art.-Nr.	Ausführung	Inhalt/Ø	VPE	€/Stück
39352	Kaffeekännchen	8,5x8,5 cm/0,25 L	6	7,99
39353	Deckel für 39352	9,5 cm	1	2,69
39239	Schale Coup, stapelbar	12,5 cm/0,35 L	6	4,88
39355	Deckel f. Schale 39239	13 cm	1	2,79
39351	Suppenschüssel Coup, stap.	13,5 cm/0,55 L	6	4,85
39354	Deckel für 39351	14 cm	1	2,79
39370	Schale Coup	16,3x4 cm	6	3,69
39235	Teller Coup, flach	26,5 cm	6	3,19
39234	Teller Coup, flach	20,5 cm	6	2,79
39238	Teller Coup, tief	20 cm	6	3,99
3966	Teller Coup, oval	29x25 cm	6	6,49



Teller Coup,
oval
6,49

Tasse Kaffee, obere

1,92



Tasse Kaffee, untere

0,99



Becher Kaffee
2,19



Suppentasse, obere + untere

3,49



Systemporzellan

WHITE

Hochwertig, stapelbar,
extrem strapazierfähig
und GV geeignet.

Schale
3,19



Suppentasse, obere + untere

Teller, flach
ab 2,69



Teller, tief

2,85



Systemporzellan „white“ STAPELBAR

Hochwertiges, stapelbares GV Porzellan, weiß. Mischsortierung.

Art.-Nr.	Ausführung	Inhalt/Ø	VPE	€/Stück
3925.O	Tasse Kaffee obere stapelbar	0,18 L	6	1,92
3925.U	Tasse Kaffee untere	15 cm	6	0,99
3900.01	Becher Kaffee stapelbar	0,30 L	6	2,19
3926	Suppentasse obere, stapelbar	0,30 L	6	3,49
3926.U	Suppentasse untere	15 cm	6	1,24
40000.10	Schale	14 cm	6	3,19
3928	Teller flach	31 cm	6	7,99
39999.10	Teller flach	28 cm	6	4,59
3929	Teller flach	26 cm	6	2,89
40006.10	Teller flach	21,5 cm	6	2,69
3927	Teller tief	22,5 cm	6	2,85

Systemporzellan

COLOR

**Hochwertiges,
stapelbares Hotelporzellan
in peppigen 7 Farben!**

Teller flach
„color“

ab 3,99



**Alle Teile dieser
Doppelseite sind
kombinierbar!**

Unsere
Servierwagen
finden Sie auf
Seite 392!

Systemporzellan „color“ STAPELBAR

Hochwertiges, stapelbares Porzellan. Trennen Sie mit Farbe Etagen oder Abteilungen in Ihrem Haus.
Mischsortierung. VPE 6.

Ausführung	Ø in cm Inhalt/L	rot Art.-Nr.	schwarz Art.-Nr.	orange Art.-Nr.	gelb Art.-Nr.	blau Art.-Nr.	grün Art.-Nr.	mocca Art.-Nr.	farbig €/Stück
Kaffeebecher	0,30	3900.04	3900.08	3900.03	3900.02	3900.05	3900.06	3900.015	3,59
Tasse Kaffee obere	0,18 L	3925.04	3925.08	3925.03	3925.02	3925.05	3925.06	3925.015	2,89
Tasse Kaffee untere	15	3925.U4	3925.U8	3925.U3	3925.U2	3925.U5	3925.U6	3925.U15	1,52
Teller flach	21,5	40006.4	40006.8	40006.3	40006.2	40006.5	40006.6	40006.15	3,99
Teller flach	26	3929.4	3929.8	3929.3	3929.2	3929.5	3929.6	3929.15	4,29
Teller flach	28	39999.4	39999.8	39999.3	39999.2	39999.5	39999.6	39999.15	7,99
Teller flach	31	3928.4	3928.8	3928.3	3928.2	3928.5	3928.6	3928.15	12,99
Teller tief	22,5	3927.4	3927.8	3927.3	3927.2	3927.5	3927.6	3927.15	4,39
Suppentasse obere	0,30	3926.4	3926.8	3926.3	3926.2	3926.5	3926.6	3926.15	5,49
Suppentasse untere	15	3926.U4	3926.U8	3926.U3	3926.U2	3926.U5	3926.U6	3926.U15	1,56
Schale	14	40000.4	40000.8	40000.3	40000.2	40000.5	40000.6	40000.15	5,56



Hotelporzellan

QUATTRO

Formschöne, quadratische Teller und Schalen in bester Hotel-Qualität!

Schale
rechteckig

3,99

Teller
ab **4,99**

Dippschale
2 Felder

2,19

Porzellan-Serie „QUATTRO“

Weiß, Quadratische Form.

Art.-Nr.	Ausführung	Maße in cm	VPE	€/Stück
3930.12	Schale tief	12x12x7	6	2,59
3931.21	Teller	22x22x1,5	6	4,99
3931.27	Teller	25,5x25,5x1,5	4	6,99
38419.19	Schale rechteckig	19x9,5	1	3,99
38420.15	Dippschale 2 Felder	15x7,5	1	2,19
38420.34	Dippschale 3 Felder	35x11,5	1	4,44

GEDECKTER TISCH

Teller „Paleo“
Plates „Paleo“

orange

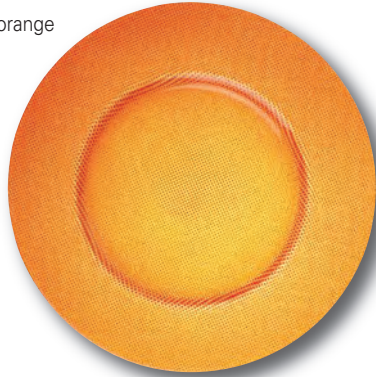

blau

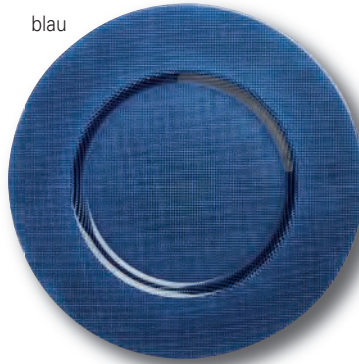

hellblau

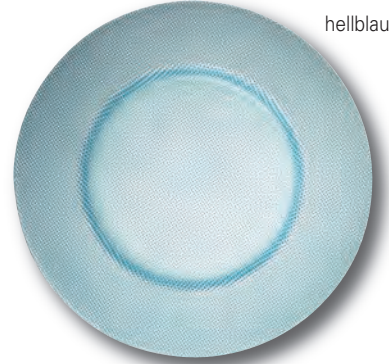

Teller „Paleo“

7,39

Glasteller

PALEO

Wunderschöner Platzteller aus Glas in vielen aktuellen Farben!

Teller „Paleo“

Glas. Farbige Platzteller, oben glatt, unten geriffelt – dadurch irisierend. Ø 33 cm. Handwäsche.

In 9 Farben.

Art.-Nr.	Farbe	VPE	€/Stück
109735	orange	2	7,39
109705	blau	2	7,39
109710	hellblau	2	7,39
109715	espresso	2	7,39
109720	gelb	2	7,39
109725	grün	2	7,39
109730	lila	2	7,39
109745	rot	2	7,39
109750	cappuccino	2	7,39

espresso



gelb

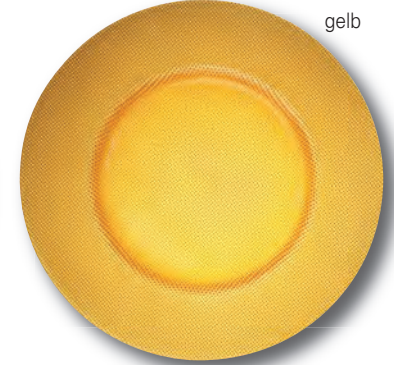

grün



lila

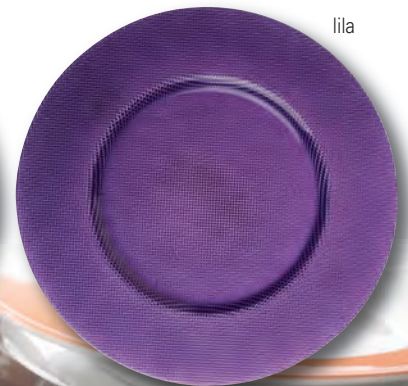

rot



cappuccino



Unser Barista-Porzellan finden Sie ab Seite 86!

Kombinieren Sie unseren Platzteller „Paleo“ mit den vielfältigen Farben des Porzellans „Barista“!

GEDECKTER TISCH

Porzellan-Serie „Linia“, Teller und Platte „Whirl“
Porcelain „Linia“, Plates „Whirl“

Porzellan-Serie

LINIA

mit feinem Linien-Relief!

Porzellan-Serie „LINIA“

Porzellan, weiß. Rand mit Linien-Relief.

Art.-Nr.	Ausführung	BxL/Ø in cm	VPE	€/Stück
38255	Teller flach	20x20	24	5,19
38257	Teller flach	26x26	12	7,49
38259	Teller flach	28x28	12	12,89
38256	Teller tief	22x22	12	6,89

Teller tief

6,89



Teller flach
ab 5,19



Teller und Platte

WHIRL

außergewöhnliche
Formgebung!

Teller „Whirl“
ab 5,99



2
Größen

Teller tief „Whirl“

Porzellan, weiß.

Spiralförmige Fahne mit Relief.

Art.-Nr.	Ø in cm	VPE	€/Stück
149601	22,5	3	5,99
149602	26,5	2	8,49



3
Größen

Platte oval tief „Whirl“

Porzellan, weiß.

Spiralförmige Fahne mit Relief.

Art.-Nr.	BxLxH in cm	VPE	€/Stück
149603	25x18x4	6	6,89
149604	30x21,5x4	6	8,49
149605	35x25x5	6	12,99

Platte „Whirl“

ab 6,89

Formschöne Porzellanteller

ORBIT | DUELL | AQUA | MARS



Teller „Orbit“

Porzellan, weiß.
LxB in cm: 27x24, VPE 6.
Art.-Nr. 1007 € /Stück 10,95

10,95



Teller „Orbit“
10,95



Teller „Duell“

Porzellan, weiß.
Ø = 26,6 cm, VPE 6.
Art.-Nr. 1005 € /Stück 8,99

8,99



Teller „Duell“
8,99



Teller „Aqua“

Porzellan, weiß.
Ø = 26,6 cm, VPE 6.
Art.-Nr. 1004 € /Stück 8,99

8,99



Teller „Aqua“
8,99

Platzteller
„Mars“
13,89



Platzteller „Mars“

Porzellan, weiß.
Ø = 32 cm, VPE 6.
Art.-Nr. 38254 € /Stück 13,89

13,89

NEW



Pizzateller
ab **3,59**



2 Größen

Pizzateller

Hotelporzellan – TOP-Qualität. Robuste Ausführung – TOP-Glasur. VPE 6.

weiß

Art.-Nr.	Ø in cm	€/Stück
3970.32	30	3,59
163300	33	4,59



3,59

Pizzateller

Hotelporzellan – TOP-Qualität. Robuste Ausführung – TOP-Glasur. Ø 30 cm. VPE 6.

Peperoni-Dekor

Art.-Nr. 39485 €/Stück 3,59



Pizzateller

Hotelporzellan – TOP-Qualität. Robuste Ausführung – TOP-Glasur. Ø 30 cm. VPE 6.

Pizza-Dekor

Art.-Nr. 39484 €/Stück 3,59



Pastateller

Hotelporzellan – TOP-Qualität. Robuste Ausführung – TOP-Glasur. Ø 30 cm. VPE 6.

Schrift-Dekor

Art.-Nr. 38286 €/Stück 3,99



Pastateller

Hotelporzellan – TOP-Qualität. Robuste Ausführung – TOP-Glasur. Ø 30 cm. VPE 6.

Peperoni-Dekor

Art.-Nr. 38287 €/Stück 3,99



Pastateller

Hotelporzellan – TOP-Qualität. Robuste Ausführung – TOP-Glasur. Ø 30 cm. VPE 6.

Basilikum-Dekor

Art.-Nr. 39487 €/Stück 3,99



Pastateller

Hotelporzellan – TOP-Qualität. Robuste Ausführung – TOP-Glasur. Ø 30 cm. VPE 6.

Pasta-Dekor

Art.-Nr. 39488 €/Stück 3,99



4,90

Teller „Vita“

Porzellan, weiß. VPE 6.

Art.-Nr.	Ø in cm	Innen-Ø in cm	€/Stück
39967.23	23	10	4,90
39967.28	28	12,5	8,99

2 Größen

Porzellanteller mit Top-Glasur für

PASTA & PIZZA

PORZELLAN, DAS DIE MEDITERRANE
 LEBENSFREUDE UNTERSTREICHT

Pastateller

Weißes Hotelporzellan – TOP-Qualität.
 Äußerst robuste Ausführung –
 TOP-Glasur. VPE 6.

Art.-Nr.	Ausführung	Ø in cm	€/Stück
38281	weiß	27	3,59
38282	weiß	29,5	3,99

Pastateller weiß

ab **3,59**

Pizza- und
 Pasta-Besteck
 finden Sie auf
 Seite 57!

2
 Größen

COOK & SERVE



Bratenplatte/ Servierplatte

Edelstahl 18/4, poliert mit gerolltem Rand.

Art.-Nr.	LxB in cm	€/Stück
1855	25x18	3,29
1850	30x22	4,49
1860	35x22	5,49
1861	40x26	7,99
1862	45x29,5	9,89
1863	50x35	12,99

Bratenplatte
ab 3,29

Unsere Tortenspitzen
finden Sie auf Seite 339!

Zueinander passen:

Backform164600 + 164601+124601 zu Bratenplatte 1855 und Tortenspitze 9301.02.
Backform124602 zu Bratenplatte 1850 und Tortenspitze 9301.02



Backform

ab **5,34**

NEW



3
Größen

Backform „Toscana“

Porzellan, weiß, oval, feuerfest bis 350°C, für Bratenplatten. VPE 3.

Art.-Nr.	LxBxH in cm	Inhalt	€/Stück
164600	22,1x14x3,6	0,5 L	5,34
164601	23,4x14x4,3	0,75 L	5,69
164602	28,2x15,7x4,2	0,8 L	7,49

Backform oval

ab **6,99**

2
Größen



Backform, oval, ofenbraun

Porzellan, außen ofenbraune Glasur, innen weiß.

Art.-Nr.	Länge	Inhalt	€/Stück
124601	22 cm	0,45 L	6,99
124602	24 cm	0,55 L	7,69

Backform mit
Griffe

ab **6,79**

2
Größen



Backform, mit Griffe

Hartkeramik. Spülmaschinentauglich. 1100°C-hartgebrannte Keramik in der typisch mediterranen roten Ziegelglasur. VPE 6.

Art.-Nr.	ØxH cm	Inhalt/Liter	€/Stück
124203	18x4,5	0,8	6,79
124204	21x5,5	1,25	7,99

Backform ohne Griffe

ab **3,44**

2
Größen



Backform, ohne Griffe

Hartkeramik. Spülmaschinentauglich. 1100°C-hartgebrannte Keramik in der typisch mediterranen roten Ziegelglasur. VPE 6.

Art.-Nr.	ØxH cm	Inhalt/Liter	€/Stück
124201	13x3,5	0,3 L	3,44
124202	16x3,5	0,45 L	4,69

NEW

Schale „Crème Brûlée“

Porzellan. Temperaturbereich bis 200 °C. LxBxH in cm: 13,8x8,5x2,5. Im 4er Pack. Art.-Nr. 159400 €/Pack 6,99

Ideal für die
Zubereitung von
Crème Brûlée oder
das Anrichten anderer
Süßspeisen!



Schale pro Stück
1,75



Flambierbrenner

18,99

Flambierbrenner „Crème Brûlée“

Kunststoff Metall BxLxH in cm: 6x10x14. Zum Karamelisieren, Gratинieren, Überkrusten und Bräunen. Größe der Flamme einstellbar. Einhandbedienung mit Kindersicherung. Nachfüllbar mit Butan-Feuerzeuggas. Gasfüllung nicht im Lieferumfang enthalten.

Art.-Nr. 159300 €/Stück 18,99

Steingut/Keramik

MINI-CASSEROLEN

In 3 verschiedenen Farben und Formen.
Ideal zum Zubereiten und Servieren von
Suppen und heißen Speisen.



Mini-Casserole
„Lizzy“
5,29



Mini-Casserole
„Lexa“
8,49



Mini-Casserole
„Lory“
4,99

- ◆ Steingut/Keramik
- ◆ Backofenfest bis 220°C
- ◆ Mikrowellengeeignet
- ◆ Gefrierschrankgeeignet
- ◆ Spülmaschinengeeignet

Mini-Casserole „Lizzy“

Steingut/Keramik. Mit Deckel.

Art.-Nr.	Farbe	ØxH in cm	€/Stück
1197.R	rot	10x5,5	5,29
1197.S	schwarz	10x5,5	5,29
1197.W	weiß	10x5,5	5,29

Mini-Casserole „Lory“

Steingut/Keramik. Mit Deckel.

Art.-Nr.	Farbe	ØxH in cm	€/Stück
1196.R	rot	10x5	4,99
1196.S	schwarz	10x5	4,99
1196.W	weiß	10x5	4,99

Mini-Casserole „Lexa“

Steingut/Keramik. Mit Deckel.

Art.-Nr.	Farbe	ØxH in cm	€/Stück
1198.R	rot	12,5x6,5	8,49
1198.S	schwarz	12,5x6,5	8,49
1198.W	weiß	12,5x6,5	8,49

Die angegebene Höhe versteht sich ohne Deckel.

GEDECKTER TISCH

Besteck-Serie EVENT
Cutlery EVENT



Besteckserie
EVENT



Tafellöffel Art.-Nr. 167001	VPE 12 €/Stück 0,59
Tafelgabel Art.-Nr. 167002	VPE 12 €/Stück 0,59
Tafelmesser Art.-Nr. 167003	VPE 12 €/Stück 0,89
Kaffeelöffel Art.-Nr. 167007	VPE 12 €/Stück 0,39
Kuchengabel Art.-Nr. 167011	VPE 12 €/Stück 0,42

BESTECK FÜR CATERING UND GV-BEREICH

Chrom-Stahl 18/0
rostfrei
Stabilität: 2,0 mm stark



Besteck 4-tlg. besteht aus:

- ◆ Tafelmesser
- ◆ Tafelgabel
- ◆ Tafellöffel
- ◆ Kaffeelöffel

Tafellöffel
0,59

Tafelgabel
0,59

Tafelmesser
0,89

Kaffeelöffel
0,39

Kuchengabel
0,42

NEW pro Stück
5,99



Politurpaste „Unipol“

Inhalt: 50 ml. Universalpolierpaste in der 50 ml Tube. Bringt Ihrem Besteck neuen Glanz. Poliert und konserviert mit Langzeitschutzwirkung. Ideal für Chrom, Aluminium, Messing, Kupfer und sogar für harte Kunststoffe.

Art.-Nr. 160100 €/Stück **5,99**



Bestecke mit diesem Zeichen sind aus 18/0 Chrom-Stahl, rostfrei und daher magnetisch.

Sie sind für magnetische Fließband-Abhebung (Spültechnik, GV-Bereich) geeignet.



Besteckserie
NEW PUBLIC

BESTECK FÜR CATERING UND GV-BEREICH

Chrom-Nickel-Stahl 18/10
rostfrei
Stabilität: 2,5 mm stark

Besteck 4-tlg. besteht aus:

- ◆ Tafelmesser
- ◆ Tafelgabel
- ◆ Tafellöffel
- ◆ Kaffeelöffel

Besteck 4-tlg.
3,71

Tafellöffel	VPE 12
Art.-Nr. 166901	€/Stück 0,99
Tafelgabel	VPE 12
Art.-Nr. 166902	€/Stück 0,99
Tafelmesser	VPE 12
Art.-Nr. 166903	€/Stück 1,19
Kaffeelöffel	VPE 12
Art.-Nr. 166907	€/Stück 0,54
Kuchengabel	VPE 12
Art.-Nr. 166911	€/Stück 0,58

Tafelgabel

ab **0,99**



Besteckserie

MODELL 80

BESTECK FÜR GASTRONOMIE- UND GV-BEREICH

Chrom-Stahl 18/0
rostfrei
Stabilität: 2,0 mm stark

Besteck 4-tlg. besteht aus:

- ◆ Tafelmesser
- ◆ Tafelgabel
- ◆ Tafellöffel
- ◆ Kaffeelöffel

Besteck 4-tlg.
1,23



Tafellöffel
Art.-Nr. 1833 VPE 12
€/Stück 0,26



Tafelgabel
Art.-Nr. 1832 VPE 12
€/Stück 0,26



Tafelmesser
Art.-Nr. 1831 VPE 12
€/Stück 0,53



Kaffeelöffel
Art.-Nr. 1834 VPE 12
€/Stück 0,18



Kuchengabel
Art.-Nr. 1835 VPE 12
€/Stück 0,19



Eis-Cocktailöffel
Art.-Nr. 1847 VPE 12
€/Stück 0,22



Tafelgabel
0,26



Bestecke mit diesem Zeichen sind aus 18/0 Chrom-Stahl, rostfrei und daher magnetisch.

Sie sind für magnetische Fließband-Abhebung (Spültechnik, GV-Bereich) geeignet.

Besteckserie

MODELL 100

BESTECK FÜR GASTRONOMIE- UND GV-BEREICH

Chrom-Stahl 18/0
rostfrei, poliert
Stabilität: 2,2 mm stark

Besteck 4-tlg. besteht aus:

- ◆ Tafelmesser
- ◆ Tafelgabel
- ◆ Tafellöffel
- ◆ Kaffeelöffel

Besteck 4-tlg.
2,83



Tafellöffel VPE 12
Art.-Nr. **0100.01** €/Stück **0,61**



Tafelgabel VPE 12
Art.-Nr. **0100.02** €/Stück **0,61**



Tafelmesser VPE 12
Art.-Nr. **0100.03** €/Stück **1,18**



Kaffeelöffel VPE 12
Art.-Nr. **0100.07** €/Stück **0,43**



Kuchengabel VPE 12
Art.-Nr. **0100.11** €/Stück **0,44**



Bestecke mit diesem Zeichen sind aus 18/0 Chrom-Stahl, rostfrei und daher magnetisch.

Sie sind für magnetische Fließband-Abhebung (Spültechnik, GV-Bereich) geeignet.



Besteckserie

HARMONIE

QUALITÄTSBESTECK

Chrom-Stahl 18/0
rostfrei, poliert
Stabilität: 2,2 mm stark

Besteck 4-tlg. besteht aus:

- ◆ Tafelmesser
- ◆ Tafelgabel
- ◆ Tafellöffel
- ◆ Kaffeelöffel

Besteck 4-tlg.
4,40



Tafellöffel VPE 12
Art.-Nr. 0320.01 €/Stück 1,12



Tafelgabel VPE 12
Art.-Nr. 0320.02 €/Stück 1,12



Tafelmesser VPE 12
Art.-Nr. 0320.037 €/Stück 1,44



Kaffeelöffel VPE 12
Art.-Nr. 0320.07 €/Stück 0,72



Kuchengabel VPE 12
Art.-Nr. 0320.11 €/Stück 0,84



Tafelgabel
1,12

2,2 mm



Bestecke mit diesem Zeichen sind aus 18/0 Chrom-Stahl, rostfrei und daher magnetisch.

Sie sind für magnetische Fließband-Abhebung (Spültechnik, GV-Bereich) geeignet.

Besteckserie

SARAH

HERVORRAGEND VERARBEITETES QUALITÄTSBESTECK

Chrom-Stahl 18/0

rostfrei, poliert

Messer mit geschmiedeter Klinge

Stabilität: 2,5 mm stark

Besteck 4-tlg. besteht aus:

- ◆ Tafelmesser
- ◆ Tafelgabel
- ◆ Tafellöffel
- ◆ Kaffeelöffel

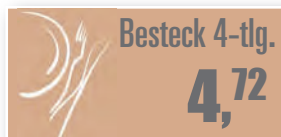

Tafellöffel VPE 12
Art.-Nr. **108301** €/Stück **1,05**



Tafelgabel VPE 12
Art.-Nr. **108302** €/Stück **1,05**



Tafelmesser VPE 12
Art.-Nr. **108337** €/Stück **1,99**



Dessertlöffel VPE 12
Art.-Nr. **108304** €/Stück **0,99**



Dessertgabel VPE 12
Art.-Nr. **108305** €/Stück **0,99**



Dessertmesser VPE 12
Art.-Nr. **108367** €/Stück **1,79**



Kaffeelöffel VPE 12
Art.-Nr. **108307** €/Stück **0,63**



Espressolöffel VPE 12
Art.-Nr. **108309** €/Stück **0,59**



Kuchengabel VPE 12
Art.-Nr. **108311** €/Stück **0,63**



Eis-Cocktaillöffel VPE 12
Art.-Nr. **108327** €/Stück **0,94**



Steakmesser VPE 12
Art.-Nr. **108378** €/Stück **2,08**



Bestecke mit diesem Zeichen sind aus 18/0 Chrom-Stahl, rostfrei und daher magnetisch.

Sie sind für magnetische Fließband-Abhebung (Spültechnik, GV-Bereich) geeignet.



Tafellöffel VPE 12
Art.-Nr. 122601 €/Stück 1,65



Tafelgabel VPE 12
Art.-Nr. 122602 €/Stück 1,65



Tafelmesser VPE 12
Art.-Nr. 122603 €/Stück 1,79



Dessertlöffel VPE 12
Art.-Nr. 122604 €/Stück 1,38



Dessertgabel VPE 12
Art.-Nr. 122605 €/Stück 1,39



Dessertmesser VPE 12
Art.-Nr. 122667 €/Stück 1,33



Kaffeelöffel VPE 12
Art.-Nr. 122607 €/Stück 0,99



Espressolöffel VPE 12
Art.-Nr. 122609 €/Stück 0,79



Kuchengabel VPE 12
Art.-Nr. 122611 €/Stück 0,99

Unsere
Glas-Platteller
in vielen
aktuellen
Farben finden
Sie auf Seite 29!

Besteckserie
LEROS

QUALITÄTSBESTECK

Chrom-Nickel-Stahl 18/10
rostfrei, poliert
Hohe Stabilität: 3,5 mm stark

Besteck 4-tlg. besteht aus:

- ◆ Tafelmesser
- ◆ Tafelgabel
- ◆ Tafellöffel
- ◆ Kaffeelöffel

Besteck 4-tlg.
6,08



GEDECKTER TISCH

Besteckserie

KARINA 

QUALITÄTSBESTECK

Chrom-Nickel-Stahl 18/10
rostfrei, poliert
Messer mit geschmiedeter Klinge
Hohe Stabilität: 3,0 mm stark

Besteck 4-tlg. besteht aus:

- ◆ Tafelmesser
- ◆ Tafelgabel
- ◆ Tafellöffel
- ◆ Kaffeelöffel

Mit diesem
Suppentassenlöffel
kommen Sie in
jede Suppentasse!



Suppentassenlöffel, 3 mm VPE 12
Art.-Nr. 38528.039 €/Stück 1,39

Besteck 4-tlg.
4,35

Besteck-Serie KARINA
Cutlery KARINA



Tafellöffel VPE 12
Art.-Nr. 38528.01 €/Stück 1,18



Tafelgabel VPE 12
Art.-Nr. 38528.02 €/Stück 1,18



Tafelmesser VPE 12
Art.-Nr. 38528.037 €/Stück 1,38



Tafelmesser 'New Style' VPE 12
Art.-Nr. 38528.038 €/Stück 1,46



Dessertlöffel VPE 12
Art.-Nr. 38528.04 €/Stück 1,10



Dessertgabel VPE 12
Art.-Nr. 38528.05 €/Stück 1,10



Dessertmesser VPE 12
Art.-Nr. 38528.067 €/Stück 1,33



Kaffeelöffel VPE 12
Art.-Nr. 38528.07 €/Stück 0,61



Moccalöffel VPE 12
Art.-Nr. 38528.09 €/Stück 0,59



Kuchengabel VPE 12
Art.-Nr. 38528.11 €/Stück 0,61



Fischgabel VPE 12
Art.-Nr. 38528.26 €/Stück 1,15



Fischmesser VPE 12
Art.-Nr. 38528.25 €/Stück 1,17



Eis-Cocktaillöffel VPE 12
Art.-Nr. 38528.27 €/Stück 1,04



Eislöffel VPE 12
Art.-Nr. 38528.06 €/Stück 0,89



Steakmesser VPE 12
Art.-Nr. 38528.787 €/Stück 1,41



Tortenheber VPE 1
Art.-Nr. 38528.46 €/Stück 4,09



Tafelgabel
1,18

Unser
passendes
Kinderbesteck
finden Sie auf
Seite 137!

3,0 mm

Tafelmesser 'New Style', 3 mm stark mit neugeformter Klinge!

Besteckserie

SELINA 

QUALITÄTSBESTECK

Chrom-Nickel-Stahl 18/10
rostfrei, poliert
Messer mit geschmiedeter Klinge
Hohe Stabilität: 3,0 mm stark

Besteck 4-tlg. besteht aus:

- ◆ Tafelmesser
- ◆ Tafelgabel
- ◆ Tafellöffel
- ◆ Kaffeelöffel

 Besteck 4-tlg.
5,33



Tafellöffel VPE 12
Art.-Nr. 38530.01 €/Stück 1,42



Tafelgabel VPE 12
Art.-Nr. 38530.02 €/Stück 1,42



Tafelmesser VPE 12
Art.-Nr. 38530.037 €/Stück 1,63



Dessertlöffel VPE 12
Art.-Nr. 38530.04 €/Stück 1,31



Dessertgabel VPE 12
Art.-Nr. 38530.05 €/Stück 1,31



Dessertmesser VPE 12
Art.-Nr. 38530.067 €/Stück 1,54



Kaffeelöffel VPE 12
Art.-Nr. 38530.07 €/Stück 0,86



Moccalöffel VPE 12
Art.-Nr. 38530.09 €/Stück 0,64



Kuchengabel VPE 12
Art.-Nr. 38530.11 €/Stück 0,86



Fischgabel VPE 12
Art.-Nr. 38530.26 €/Stück 1,42



Fischmesser VPE 12
Art.-Nr. 38530.25 €/Stück 1,44



Eis-Cocktaillöffel VPE 12
Art.-Nr. 38530.27 €/Stück 1,31



Steakmesser VPE 12
Art.-Nr. 38530.787 €/Stück 1,81



Tafelgabel
1,42

3,0 mm

Besteckserie

SWING

QUALITÄTSBESTECK

Chrom-Nickel-Stahl 18/10
rostfrei, poliert
Messer mit geschmiedeter Klinge
Stabilität: 2,5 mm stark

Besteck 4-tlg. besteht aus:

- ◆ Tafelmesser
- ◆ Tafelgabel
- ◆ Tafellöffel
- ◆ Kaffeelöffel

Besteck 4-tlg.
5,48



Tafelgabel
1,46

2,5 mm



Tafellöffel VPE 12
Art.-Nr. **0414.01** €/Stück **1,46**



Tafelgabel VPE 12
Art.-Nr. **0414.02** €/Stück **1,46**



Tafelmesser VPE 12
Art.-Nr. **0414.037** €/Stück **1,77**



Kaffeelöffel VPE 12
Art.-Nr. **0414.07** €/Stück **0,79**



Kuchengabel VPE 12
Art.-Nr. **0414.11** €/Stück **0,87**



Eis-Cocktailöffel VPE 12
Art.-Nr. **0414.27** €/Stück **1,47**

Besteckserie

KATJA



QUALITÄTSBESTECK

Chrom-Nickel-Stahl 18/10
rostfrei, poliert
Messer mit geschmiedeter Klinge
Hohe Stabilität: 3,0 mm stark

Besteck 4-tlg. besteht aus:

- ◆ Tafelmesser
- ◆ Tafelgabel
- ◆ Tafellöffel
- ◆ Kaffeelöffel

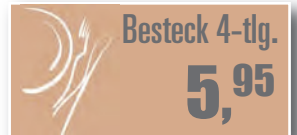

- | | | |
|---|--------------------------|--------------|
|  | Tafellöffel | VPE 12 |
| | Art.-Nr. 38529.01 | €/Stück 1,56 |
|  | Tafelgabel | VPE 12 |
| | Art.-Nr. 38529.02 | €/Stück 1,56 |
|  | Tafelmesser | VPE 12 |
| | Art.-Nr. 38529.037 | €/Stück 1,94 |
|  | Dessertlöffel | VPE 12 |
| | Art.-Nr. 38529.04 | €/Stück 1,49 |
|  | Dessertgabel | VPE 12 |
| | Art.-Nr. 38529.05 | €/Stück 1,49 |
|  | Dessertmesser | VPE 12 |
| | Art.-Nr. 38529.067 | €/Stück 1,89 |
|  | Kaffeelöffel | VPE 12 |
| | Art.-Nr. 38529.07 | €/Stück 0,89 |
|  | Moccalöffel | VPE 12 |
| | Art.-Nr. 38529.09 | €/Stück 0,79 |
|  | Kuchengabel | VPE 12 |
| | Art.-Nr. 38529.11 | €/Stück 0,94 |
|  | Fischgabel | VPE 12 |
| | Art.-Nr. 38529.26 | €/Stück 1,49 |
|  | Fischmesser | VPE 12 |
| | Art.-Nr. 38529.25 | €/Stück 1,49 |
|  | Eis-Cocktailöffel | VPE 12 |
| | Art.-Nr. 38529.27 | €/Stück 1,49 |
|  | Steakmesser | VPE 12 |
| | Art.-Nr. 38529.787 | €/Stück 1,98 |



Besteckserie



QUALITÄTSBESTECK

Chrom-Nickel-Stahl 18/10
rostfrei, poliert
Messer mit geschmiedeter Klinge
Hohe Stabilität: 3,0 mm stark

Besteck 4-tlg. besteht aus:

- ◆ Tafelmesser
- ◆ Tafelgabel
- ◆ Tafellöffel
- ◆ Kaffeelöffel



Tafellöffel VPE 12
Art.-Nr. 0300.01 €/Stück 1,67



Tafelgabel VPE 12
Art.-Nr. 0300.02 €/Stück 1,67



Tafelmesser VPE 12
Art.-Nr. 0300.037 €/Stück 1,94



Dessertlöffel VPE 12
Art.-Nr. 0300.04 €/Stück 1,62



Dessertgabel VPE 12
Art.-Nr. 0300.05 €/Stück 1,62



Dessertmesser VPE 12
Art.-Nr. 0300.067 €/Stück 1,94



Kaffeelöffel VPE 12
Art.-Nr. 0300.07 €/Stück 0,99



Moccalöffel VPE 12
Art.-Nr. 0300.09 €/Stück 0,84



Kuchengabel VPE 12
Art.-Nr. 0300.11 €/Stück 1,05



Fischgabel VPE 12
Art.-Nr. 0300.26 €/Stück 1,73



Fischmesser VPE 12
Art.-Nr. 0300.25 €/Stück 1,73



Eis-Cocktaillöffel VPE 12
Art.-Nr. 0300.27 €/Stück 1,49



Steakmesser VPE 12
Art.-Nr. 0300.787 €/Stück 2,19



Tafellöffel VPE 12
Art.-Nr. 0395.01 €/Stück 1,74



Tafelgabel VPE 12
Art.-Nr. 0395.02 €/Stück 1,74



Tafelmesser VPE 12
Art.-Nr. 0395.037 €/Stück 1,99



Dessertlöffel VPE 12
Art.-Nr. 0395.04 €/Stück 1,59



Dessertgabel VPE 12
Art.-Nr. 0395.05 €/Stück 1,59



Dessertmesser VPE 12
Art.-Nr. 0395.067 €/Stück 1,89



Kaffeelöffel VPE 12
Art.-Nr. 0395.07 €/Stück 0,99



Moccalöffel VPE 12
Art.-Nr. 0395.09 €/Stück 0,84



Kuchengabel VPE 12
Art.-Nr. 0395.11 €/Stück 1,04



Fischgabel VPE 12
Art.-Nr. 0395.26 €/Stück 1,78



Fischmesser VPE 12
Art.-Nr. 0395.25 €/Stück 1,78



Eis-Cocktaillöffel VPE 12
Art.-Nr. 0395.27 €/Stück 1,54



Steakmesser VPE 12
Art.-Nr. 0395.787 €/Stück 2,22



Steakhouse-Gabel VPE 12
Art.-Nr. 0395.788 €/Stück 3,59



Steakhouse-Messer VPE 12
Art.-Nr. 0395.789 €/Stück 3,99

Besteckserie



HERVORRAGEND VERARBEITETES QUALITÄTSBESTECK

Chrom-Nickel-Stahl 18/10
rostfrei, poliert
Messer mit geschmiedeter Klinge
Hohe Stabilität: 3,0 mm stark

Besteck 4-tlg. besteht aus:

- ◆ Tafelmesser
- ◆ Tafelgabel
- ◆ Tafellöffel
- ◆ Kaffeelöffel



3,0 mm

Tafelgabel
1,74

NEW

NEW

Besteckserie



QUALITÄTSBESTECK

Chrom-Nickel-Stahl 18/10
rostfrei, poliert, gehämmert
Messer mit geschmiedeter Klinge
Hohe Stabilität: 3,0 mm stark

Besteck 4-tlg. besteht aus:

- ◆ Tafelmesser
- ◆ Tafelgabel
- ◆ Tafellöffel
- ◆ Kaffeelöffel

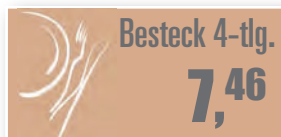

Tafellöffel VPE 12
Art.-Nr. 148801 €/Stück 1,99



Tafelgabel VPE 12
Art.-Nr. 148802 €/Stück 1,99



Tafelmesser VPE 12
Art.-Nr. 148837 €/Stück 2,29



Dessertlöffel VPE 12
Art.-Nr. 148804 €/Stück 1,79



Dessertgabel VPE 12
Art.-Nr. 148805 €/Stück 1,79



Dessertmesser VPE 12
Art.-Nr. 148867 €/Stück 2,19



Kaffeelöffel VPE 12
Art.-Nr. 148807 €/Stück 1,19



Moccalöffel VPE 12
Art.-Nr. 148809 €/Stück 0,89



Kuchengabel VPE 12
Art.-Nr. 148811 €/Stück 1,19



Eis-Cocktailöffel VPE 12
Art.-Nr. 148827 €/Stück 1,79



Steakmesser VPE 12
Art.-Nr. 148887 €/Stück 2,59

ALLE TEILE DER
BESTECKSERIEN JULIA
UND LENA SIND
PERFEKT MITEINANDER
KOMBINIERBAR!



Tafellöffel VPE 12
Art.-Nr. 0405.01 €/Stück 1,95



Tafelgabel VPE 12
Art.-Nr. 0405.02 €/Stück 1,95



Tafelmesser VPE 12
Art.-Nr. 0405.037 €/Stück 1,95



Dessertlöffel VPE 12
Art.-Nr. 0405.04 €/Stück 1,65



Dessertgabel VPE 12
Art.-Nr. 0405.05 €/Stück 1,65



Dessertmesser VPE 12
Art.-Nr. 0405.067 €/Stück 1,65



Kaffeelöffel VPE 12
Art.-Nr. 0405.07 €/Stück 1,04



Moccalöffel VPE 12
Art.-Nr. 0405.09 €/Stück 0,77



Kuchengabel VPE 12
Art.-Nr. 0405.11 €/Stück 1,04



Eis-Cocktaillöffel VPE 12
Art.-Nr. 0405.27 €/Stück 1,65



Suppentassenlöffel VPE 12
Art.-Nr. 0405.47 €/Stück 1,99



Steakmesser VPE 12
Art.-Nr. 0405.787 €/Stück 2,13

Besteckserie



QUALITÄTSBESTECK

Chrom-Nickel-Stahl 18/10
rostfrei, poliert
Messer mit geschmiedeter Klinge
Hohe Stabilität: 3,5 mm stark

Besteck 4-tlg. besteht aus:

- ◆ Tafelmesser
- ◆ Tafelgabel
- ◆ Tafellöffel
- ◆ Kaffeelöffel

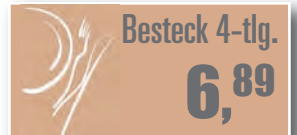

Tafelgabel
1,95



Besteckserie

MAYA

QUALITÄTSBESTECK

Chrom-Nickel-Stahl 18/10
rostfrei, poliert
Messer mit geschmiedeter Klinge
Stabilität: 2,8 mm stark

Besteck 4-tlg. besteht aus:

- ◆ Tafelmesser
- ◆ Tafelgabel
- ◆ Tafellöffel
- ◆ Kaffeelöffel



Besteck 4-tlg.
6,56



Tafelgabel
1,94

Weitere Dessert-/Besteckteile
auf Anfrage erhältlich!

2,8 mm



Tafellöffel VPE 12
Art.-Nr. **38527.01** €/Stück **1,94**



Tafelgabel VPE 12
Art.-Nr. **38527.02** €/Stück **1,94**



Tafelmesser VPE 12
Art.-Nr. **38527.037** €/Stück **1,94**



Kaffeelöffel VPE 12
Art.-Nr. **38527.07** €/Stück **0,74**



Moccalöffel VPE 12
Art.-Nr. **38527.09** €/Stück **0,72**



Kuchengabel VPE 12
Art.-Nr. **38527.11** €/Stück **0,93**



Eis-Cocktailöffel VPE 12
Art.-Nr. **38527.27** €/Stück **1,54**





Tafellöffel VPE 12
Art.-Nr. 0380.01 €/Stück 1,99



Tafelgabel VPE 12
Art.-Nr. 0380.02 €/Stück 1,99



Tafelmesser VPE 12
Art.-Nr. 0380.037 €/Stück 2,12



Kaffeelöffel VPE 12
Art.-Nr. 0380.07 €/Stück 1,67



Kuchengabel VPE 12
Art.-Nr. 0380.11 €/Stück 1,67



Steakmesser VPE 12
Art.-Nr. 0380.787 €/Stück 2,19

Besteckserie

BISTRO

QUALITÄTSBESTECK

Chrom-Nickel-Stahl 18/10, rostfrei, geschmiedet,
Kunststoff-Griffschalen
3-fach genietet, spülmaschinengeeignet
Sehr hohe Stabilität: 5,0 mm stark

Besteck 4-tlg. besteht aus:

- ◆ Tafelmesser
- ◆ Tafelgabel
- ◆ Tafellöffel
- ◆ Kaffeelöffel



Tafelgabel
1,99

Besteckserie



EIN KLASSISCHES QUALITÄTSBESTECK

Chrom-Nickel-Stahl 18/10
rostfrei
Messer mit geschmiedeter Klinge
Hohe Stabilität: 3,0 mm stark

Besteck 4-tlg. besteht aus:

- ◆ Tafelmesser
- ◆ Tafelgabel
- ◆ Tafellöffel
- ◆ Kaffeelöffel



Tafelgabel
2,24

3,0 mm



Tafellöffel VPE 12
Art.-Nr. **0400.01** €/Stück **2,24**



Tafelgabel VPE 12
Art.-Nr. **0400.02** €/Stück **2,24**



Tafelmesser VPE 12
Art.-Nr. **0400.037** €/Stück **2,39**



Dessertlöffel VPE 12
Art.-Nr. **0400.04** €/Stück **1,99**



Dessertgabel VPE 12
Art.-Nr. **0400.05** €/Stück **1,99**



Dessertmesser VPE 12
Art.-Nr. **0400.067** €/Stück **2,18**



Kaffeelöffel VPE 12
Art.-Nr. **0400.07** €/Stück **0,99**



Moccalöffel VPE 12
Art.-Nr. **0400.09** €/Stück **0,94**



Kuchengabel VPE 12
Art.-Nr. **0400.11** €/Stück **1,09**



Eis-Cocktaillöffel VPE 12
Art.-Nr. **0400.27** €/Stück **1,99**

Zinken sind kleiner als bei der Kuchengabel.
Laffe/Kelle sind wie beim Moccalöffel.



1,05 16 cm lang

Mini-Besteck „Helena“

Edelstahl 18/10, rostfrei. 2,2 mm stark.
Der Mini-Löffel ist ca. 15 cm lang,
Laffe wie Espressolöffel. Die Mini-Gabel
ist ca. 16 cm lang, Zinken und Kelle sind
jedoch kleiner als bei der Kuchengabel.
VPE 12.

Art.-Nr.	Ausführung	Länge	€/Stück
108401	Mini-Löffel	15 cm	1,09
108402	Mini-Gabel	16 cm	1,09



Tafellöffel VPE 12
Art.-Nr. 016201 €/Stück 2,99



Tafelgabel VPE 12
Art.-Nr. 016202 €/Stück 2,99



Tafelmesser VPE 12
Art.-Nr. 016237 €/Stück 4,28



Dessertlöffel VPE 12
Art.-Nr. 016204 €/Stück 2,94



Dessertgabel VPE 12
Art.-Nr. 016205 €/Stück 2,94



Dessertmesser VPE 12
Art.-Nr. 061267 €/Stück 4,29



Kaffeeelöffel VPE 12
Art.-Nr. 016207 €/Stück 1,64



Espressolöffel VPE 12
Art.-Nr. 016209 €/Stück 1,56



Kuchengabel VPE 12
Art.-Nr. 016211 €/Stück 1,94

Besteckserie

SIGNATURE

EIN KLASSISCHES QUALITÄTSBESTECK

Chrom-Nickel-Stahl 18/10
rostfrei, poliert
Hohe Stabilität: 3,5 mm stark

Besteck 4-tlg. besteht aus:

- ◆ Tafelmesser
- ◆ Tafelgabel
- ◆ Tafellöffel
- ◆ Kaffeeelöffel

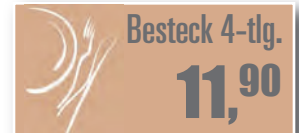

Besteckserie

BAGUETTE



EIN KLASSISCHES QUALITÄTSBESTECK

Chrom-Nickel-Stahl 18/10
rostfrei, poliert
Messer mit geschmiedeter Klinge
Hohe Stabilität: 3,5 mm stark

Besteck 4-tlg. besteht aus:

- ◆ Tafelmesser
- ◆ Tafelgabel
- ◆ Tafellöffel
- ◆ Kaffeelöffel



Tafellöffel VPE 12
Art.-Nr. 38358.01 €/Stück 2,51



Tafelgabel VPE 12
Art.-Nr. 38358.02 €/Stück 2,51



Tafelmesser Hohlheft VPE 12
Art.-Nr. 38358.037 €/Stück 4,70



Dessertlöffel VPE 12
Art.-Nr. 38358.04 €/Stück 2,05



Dessertgabel VPE 12
Art.-Nr. 38358.05 €/Stück 2,05



Dessertmesser Hohlheft VPE 12
Art.-Nr. 38358.067 €/Stück 4,48



Kaffeelöffel VPE 12
Art.-Nr. 38358.07 €/Stück 1,30



Moccalöffel VPE 12
Art.-Nr. 38358.09 €/Stück 0,93



Kuchengabel VPE 12
Art.-Nr. 38358.11 €/Stück 1,30



Fischgabel VPE 12
Art.-Nr. 38358.26 €/Stück 2,13



Fischmesser VPE 12
Art.-Nr. 38358.25 €/Stück 2,13



Eis-Cocktaillöffel VPE 12
Art.-Nr. 38358.27 €/Stück 2,16



Steakmesser Hohlheft VPE 12
Art.-Nr. 38358.787 €/Stück 5,04

EINWEGBESTECK

NEW

pro Stück
ab 0,10



Einweg-Besteck

Formbeständiges Besteck aus Kunststoff PS (Polystyrol). Silber. Im 50er Pack.

Art.-Nr.	Ausführung	Länge in cm	€/Pack
161002	Gabel	17	6,49
161003	Messer	17	6,49
161004	Tafelöffel	17	6,49
161005	Kaffeelöffel	13	4,99

NEW

pro Stück
0,06



Mini-Einweg-Besteck

Formbeständiges Besteck aus Kunststoff PS (Polystyrol). Silber. Im 50er Pack.

Art.-Nr.	Ausführung	Länge in cm	€/Pack
161000	Mini-Gabel	10	2,99
161001	Mini-Löffel	10	2,99

NEW

pro Stück
ab 0,08

Ökologisch sinnvoll...
Biologisch abbaubar...

Einweg-Besteck „naturese“

Weiß. Für den Einmalgebrauch bestimmt. Hitzeresistent bis 85°C. Modifizierte PLA (Polymilchsäure) aus Pflanzenstärke. Biologisch abbaubar. Im 50er Pack.

Art.-Nr.	Ausführung	Länge in cm	€/Pack
149205	Gabel	16,8	3,99
149206	Messer	16,8	3,99
149207	Löffel	16,8	3,99
149208	Kaffeelöffel	12,8	3,89



Unsere
Einweg-Petit-
Teller finden
Sie ab
Seite 212!



1,09

Mini-Besteck „Helena“

Edelstahl 18/10, rostfrei, 2,2 mm stark. Der Mini-Löffel ist ca. 15 cm lang, Laffe wie Espressolöffel. Die Mini-Gabel ist ca. 16 cm lang, Zinken und Kelle sind jedoch kleiner als bei der Kuchengabel. VPE 12.

Art.-Nr.	Ausführung	Länge	€/Stück
108401	Mini-Löffel	15 cm	1,09
108402	Mini-Gabel	16 cm	1,09

BESTECK

FÜR DEN BESONDEREN ZWECK...

2,32



**Spaghettigabel/
Spaghettilöffel**

Buon appetito – mit dem aussergewöhnlichen und trotzdem hoch funktionellem Spaghetti-Besteck! Mit diesem Besteck haben Sie ein hochwertiges Designerbesteck aus Chrom-Nickel-Stahl 18/10. Natürlich rostfrei, 3,5 mm. VPE 6.

Art.-Nr.	Ausführung	Länge	€/Stück
38533.01	Spaghettigabel	22 cm	2,32
38533.02	Spaghettilöffel	21,5 cm	2,32

Steak-/Pizzabesteck „Polywood“

Spezialbearbeiteter Holzgriff. Stoss- u. kratzfest. Spülmaschinengeeignet. Temperaturbeständig. Zur besseren Pflege sollte nach dem Spülen in der Spülmaschine der Griff getrocknet werden. Klinge: 11 cm. Im 6er Pack.

Art.-Nr.	Ausführung	€/Pack
109800	Messer	13,99
109810	Gabel	13,99



2,33

Steak-/Pizzabesteck

Edelstahl rostfrei, POM(Polyoxymethylen)-Griff, 3-fach genietet. Im 6er Pack.

Art.-Nr.	Ausführung	€/Pack
0310.G	Steakgabel	10,29
0310.M	Steakmesser	10,29



1,71

Messer

Edelstahl, rostfrei, ABS-Griff. VPE 12. Klingenlänge: 12 cm.

Art.-Nr.	Ausführung	€/Stück
0315	Steakmesser	0,33
0315.01	Pizzamesser	0,43



ab 0,33



1,23

Löffel

Edelstahl 18/0, zum Einhängen am Glasrand. Löffel gebogen, Länge: 18 cm, VPE 12. Art.-Nr. 38538 €/Stück 1,23



1,46

Partylöffel

Edelstahl 18/10. Länge: 14 cm. Art.-Nr. 1945 €/Stück 1,46



1,04

Auch für Latte Macchiato geeignet!

Eis-/Cocktaillöffel

Edelstahl 18/10, rostfrei, poliert, Länge: 22 cm. Hohe Stabilität, 3,0 mm stark. VPE 12. Art.-Nr. 38528.27 €/Stück 1,04



3,39

NEW

Frühstücksmesser

Edelstahl PP, schwarz. Das ideale Messer zum Frühstück oder Brunch. Der Wellenschliff eignet sich ideal zum Aufschneiden von Brötchen. Die gebogene Form erleichtert das Bestreichen mit Butter. Klinge aus rostfreiem Spezialstahl. Ergonomischer Griff aus Polypropylen. Klingenlänge 11 cm. Art.-Nr. 161800 €/Stück 3,39



Unsere
Petit-Schälchen
finden Sie auf
Seite 210!

Glasteller „Namib“

ab **7,99**

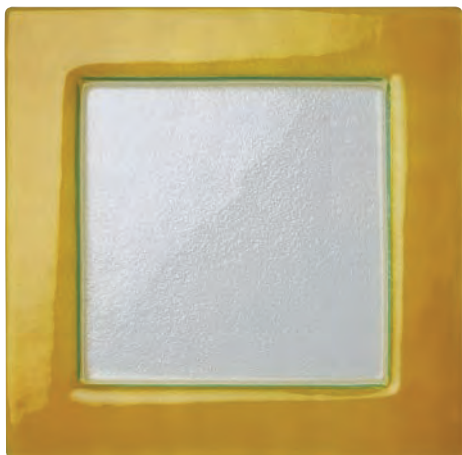

Glasteller

NAMIB

Quadratischer Glasteller
mit farbiger Fahne –
kombinieren Sie ihn mit
unseren Petit-Schälchen.

Teller „Namib“

Quadratischer Glasteller mit
farbiger Fahne. VPE 6.

Art.-Nr.	Farbe	BxL in cm	€/Stück
40169.S	schwarz	25,5x25,5	9,49
40169.R	rot	25,5x25,5	9,49
40169.G	gelb	25,5x25,5	9,49
40169.1	klar	25,5x25,5	7,99
40169	klar	31x31	9,99

2
Größen

Glasteller

MARTINIQUE



ab **3,89**

Glasteller „Martinique“

Glas. Ideal geeignet für Vor- oder Nachspeisen.
Individuelle Gestaltung durch strahlenförmiges Relief.

Art.-Nr.	LxB in cm	Glasstärke	VPE	€/Stück
105620	20x20	4 mm	12	3,89
105626	26x26	4 mm	12	6,99

Glasteller

NIAS

Teller aus edlem strukturiertem Glas oder mit gewelltem Relief.



6,99

Glasteller „Nias“

Glas. Individuelle Form. Glasstärke 4 mm.
LxB in cm: 33x21. Ideal für Vor- oder Nachspeisen,
aber auch als Eisteller geeignet. VPE 12.

Art.-Nr. **105300** €/Stück **6,99**

Glasteller

BELEK



5,99

Glasteller tief „Belek“

Glas. Ø 26 cm. Ideal für Salate, Nachspeisen oder ähnliches. VPE 6.

Art.-Nr. **152800** €/Stück **5,99**

Glasteller

SIDE



ab **4,39**

Glasteller tief „Side“

Glas. Ideal für Salate, Nachspeisen oder ähnliches.

In 2 Größen.

Art.-Nr.	Ø in cm	VPE	€/Stück
152922	22	10	4,39
152931	31	6	8,79

Glasserie

GENERATION

GEHÄRTETES GLAS



Glasteller

ab **1,24**



Glasschüssel
28,6x6 cm

4,79



Glasteller
26,8x1,5 cm

2,15

Serie „Generation“

Gehärtetes Glas.

Art.-Nr.	Ausführung	ØxH in cm	Inhalt in L	VPE	€/Stück
147703	Glasteller	15x1,5		6	1,24
147705	Glasteller	19x2		6	1,35
147704	Glasteller	26,8x1,5		6	2,15
147702	Glasplatte, oval	33x25x4,3		1	2,99
147707	Glasschüssel	13x5	0,35	6	1,24
147701	Glasschüssel	28,6x6	2	1	4,79
147706	Glasschüssel	24x9,5	2,4	1	3,39



Glasschüssel
24x9,5 cm

3,39

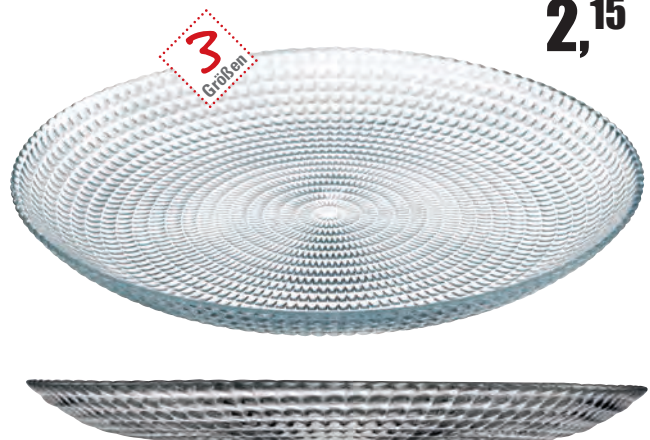

Gourmetteller

TRIA | GALA | SOLO



Unsere
Petit-Schälchen
finden Sie ab
Seite 204!

Glasteller „Solo“
9,49

Glasteller „Solo“

LxB in cm: 28x28. Quadratischer Glasteller, klar.
Als Servierteller, passend für 9 Petit-Schalen
‘Solo’ 7x7 cm (Art.-Nr. 40182.01),
bitte separat dazu bestellen!

Art.-Nr.	Ausführung	BxL in cm	VPE	€/Stück
40169.2	Teller klar	28x28	6	9,49
40182.01	Petit-Schale „Solo“, weiß	12	12	0,99

Glasteller „Tria“

LxB in cm: 42x15. Rechteckiger Glasteller, klar.
Als Servierteller, passend für 4 Petit-Schalen ‘Tria’
(Art.-Nr. 40162), bitte separat dazu bestellen!

Art.-Nr.	Ausführung	BxL in cm	VPE	€/Stück
40169.4	Teller klar	42x15	6	8,49
40162	Petit-Schale „Tria“, weiß	12	12	1,89

Länge: 42 cm



Glasteller „Tria“
8,49

Glasteller „Gala“

LxB in cm: 36x15. Rechteckiger Glasteller, klar.
Als Servierteller, passend für 3 Petit-Schalen
‘Gala’ 10x10 cm (Art.-Nr. 40182.02),
bitte separat dazu bestellen!

Art.-Nr.	Ausführung	BxL in cm	VPE	€/Stück
40169.5	Teller klar	36x15	6	8,29
40182.02	Petit-Schale „Gala“, weiß	12	12	1,99

Länge: 36 cm



Glasteller „Gala“
8,29

Glasteller „Solo“

LxB in cm: 28x13. Rechteckiger Glasteller, klar.
Als Servierteller, passend für 3 Petit-Schalen
‘Solo’ 7x7 cm (Art.-Nr. 40182.01),
bitte separat dazu bestellen!

Art.-Nr.	Ausführung	BxL in cm	VPE	€/Stück
40169.3	Teller klar	28x13	6	6,59
40182.01	Petit-Schale „Solo“, weiß	12	12	0,99

Länge: 28 cm



Glasteller „Solo“
6,59

Glasschalen
„Tokio“

ab **1,24**



Glasschalen „Tokio“

Stabile Glasschalen in eckigem Design.

Art.-Nr.	Ausführung	BxLxH in cm	VPE	€/Stück
40016.1	eckig-tief	12,5x12,5x8	6	1,24
40016.2	eckig-tief	16x16x6	6	1,74
40016.3	eckig-tief	24x24x12	1	5,16
40017.1	eckig-flach	19,5x19,5x2	6	1,96
40017.2	eckig-flach	26,5x26,5x2	1	4,79

0,69



Glasteller „Fisch“

Glasteller, ideal zum Präsentieren Ihrer Fischgerichte.

LxB in cm: 19,6x16, VPE 12.

Art.-Nr. 5200.01

€/Stück **0,69**

Schälchenspender

Verchromt, ohne Inhalt.

ØxH in cm: 17,5x25,5.

Bestückbar mit bis zu 36 Schälchen mit 7 cm Ø.

Passende Schale

„Chef“ Art.-Nr. 5006.04.

Art.-Nr. **40284**

€/Stück **35,99**



35,99

Glasschalen
„Chef“

ab **0,39**

Glasschalen „Chef“

Glas. Stapelbar.

Art.-Nr.	Ausführung	ØxH in cm	VPE	€/Stück
5006.05	Schale	6x2,7	24	0,39
5006.04	Schale	7x3,5	24	0,59
5006.01	Schale	12x5,3	6	0,72
5006.02	Schale	14x6,3	6	0,92
5006.03	Schale	20x8,7	1	2,24
5006.23	Schale	23x10,1	1	3,67
5006.29	Schale	29x12,6	1	7,19
5006.T	Schale flach	14,5x3	12	1,79



13,99

Hustenschutzdeckel

Acryl, klar, aufklappbar, mit Edelstahlknopf und Löffelaussparung. Ø 23 cm.

Passend zu Schale „Chef“

Art.-Nr. 5006.23.

Art.-Nr. **39851.23**

€/Stück **13,99**

16,80

Frischhaltedeckel

Griff verchromt. Mit 2 Silikondichtungen. Auf 2 Positionen fixierbar.

Ø 23 cm. Passend zu Schale „Chef“ Art.-Nr. 5006.23.

Art.-Nr. **39041**

€/Stück **16,80**





Glasserie
ASPEN

Glasserie
„Aspen“

ab **1,79**



Glasserie „Aspen“

Transparentes, strukturiertes Glas mit floralem Motiv. VPE 6.

Art.-Nr.	Ausführung	Ø in cm	€/Stück
40239.20	Glasteller, tief	20,5	2,53
40240.14	Glasteller, flach	14	1,79
40239.23	Glasteller, flach	23	2,99
40240.12	Glasschale	ØxH: 12x3	2,49
40240.27	Glasschale	ØxH: 27x10	4,99



Schale

Glas, eckig, stapelbar.

BxTxH in cm: 11x11x6, VPE 6.

Art.-Nr. **48023** €/Stück **1,19**

Schale

1,19

GEDECKTER TISCH

Kristallserie

VIANA Made in Germany

Glas „Viana“
ab **1,23**

Glasserie „Viana“

Kristallglas. VPE 6.

Art.-Nr.	Ausführung	Inhalt/ml	Höhe/cm	Füllstrich	€/Stück
2260	Sektglas	210	23	-	1,23
2261	Sektglas	210	23	0,1 L	1,27
2262	Weißwein	247	20	-	1,23
2263	Weißwein	247	20	0,2 L	1,27
2264	Rotwein	345	22	-	1,23
2265	Rotwein	345	22	0,2 L	1,27



Weingläser
Wine Glasses

Unterschiede
schmecken –
Sie suchen eine
preiswerte Glas-
serien, die alle
Erwartungen
anspruchsvoller
Weinkenner erfüllt?
Hier ist sie!



Glasserie „CALICE“

Glas. VPE 6. Mit Füllstrich.

Art.-Nr.	Ausführung	Inhalt in ml	ØxH in cm	€/Stück
147801	Sektglas	195 l- 0,1 L	4,7x21,2	1,63
147802	Weißweinglas	325 l- 0,2 L	6x23,3	1,84
147803	Rotweinglas	445 l- 0,2 L	6,9x24,2	1,99

Glas „Calice“

ab **1,63**



Weinglasserie
CALICE



Kristallserie

MONDEGO

Made in
Germany

Höchste Ansprüche an
Qualität und Verarbeitung –
die perfekte Wahl!

Glas „Mondego“

ab **1,33**

Glasserie „Mondego“

Kristallglas. VPE 6.

Art.-Nr.	Ausführung	Inhalt/ml	Höhe/cm	Füllstrich	€/Stück
38673	Sektglas	200	23	–	1,33
38674	Sektglas	200	23	0,1 L	1,37
38675	Weißwein	330	20	–	1,33
38676	Weißwein	330	20	0,2 L	1,37
38677	Rotwein	480	22	–	1,33
38678	Rotwein	480	22	0,2 L	1,37
38681	Sherryglas	220	19	5 cl	1,59
38682	Y-Cocktail	263	18	–	2,49

Dekantier-
Ständer

5,29



Dekantier-Ständer

Verchromt. Standsicher.

LxBxH in cm: 22x6x20,5.

Art.-Nr. **2223** €/Stück **5,29**



Sektglas



Weißweinglas



Rotweinglas



Sherryglas



Y-Cocktailglas

Y-Cocktail-Glas

2,49

Kristallserie

CASTELLO

Made in Germany

Vollendeter Genuss –
durch die richtige Auswahl
des perfekten Glases!

Glas „Castello“

ab **1,64**

Glasserie „Castello“

Kristallglas. VPE 6.

Art.-Nr.	Ausführung	Inhalt/ml	Höhe/cm	Füllstrich	€/Stück
4524	Sektglas	270	24	–	1,64
4525	Sektglas	270	24	0,1 L	1,84
4526	Weißwein	370	21	–	1,74
4527	Weißwein	370	21	0,2 L	1,79
4523	Weinglas	370	21	0,1 L	1,96
4528	Rotwein	490	22	–	1,76
4529	Rotwein	490	22	0,2 L	1,96
4534	Burgunder	770	24,5	–	1,99
4533	Burgunder	770	24,5	0,2 L	2,09

Weingläser
Wine Glasses



Sektglas



Weißweinglas



Rotweinglas



Glas „Castello“
Burgunder

ab **1,99**

Burgunderglas

Weinglasserie

LOUIS

mit filigraner Gravur...

Glasserie „Louis“

Glas. Mit filigraner Gravur. Spülmaschinengeeignet. VPE 6.

ArtNr.	Ausführung	Inhalt in ml	ØxH in cm	VPE	€/Stück
144901	Sektkelch	160	6,6x24	6	4,89
144902	Weinkelch	260	9,8x21,5	6	4,99
144903	Wasserkelch	260	10x15	6	5,12



Glas „Louis“
ab **4,89**

Weinglasserie

ASPERGO

Glas „Aspergo“

ab **2,99**



Sektglas

RITZENHOFF Cristal



Burgunderglas

Bordeauxglas

Weißweinglas

Glasserie „Aspergo“

Drei Weingläser und ein Sektglas bilden die Serie. VPE 6.

Art.-Nr.	Ausführung	Inhalt	Füllstrich	ØxH in cm	€/Stück
152432	Sektglas	320 ml	0,1 L	7x24,2	2,99
152475	Burgunderglas	750 ml	0,2 L	11x23	3,09
152460	Bordeauxglas	600 ml	0,2 L	9,3x24	3,09
152436	Weißweinglas	360 ml	0,2 L	7,8x23	2,99

GEDECKTER TISCH

Kristallserie

CLASSIC



Die Marke STÖLZLE steht für Innovation und Qualität!
Kristallglas mit höchster Brillanz!

Glasserie „Classic“

Glas. Art.-Nr.: 40120 Füllstrich bei 0,2 l. VPE 6.

Art.-Nr.	Ausführung	Inhalt/ml	ØxH/cm	€/Stück
40119	Rotwein-Ballon	770	10,9x21,6	3,47
40128	Rotweinkelch	650	9,5x22,5	3,57
40120	Rotweinkelch	440	8,3x22,4	3,74
40121	Weißweinkelch	370	7,8x20,6	3,06
40122	Weißweinkelch	305	7,5x19,8	3,04
40125	Rieslingkelch	235	7,5x19	2,39
40126	Sektglas	250	6,5x21,6	2,99
40124	Grappakech	100	6,5x20	2,98
40127	Verkostungskelch	220	6,5x15,5	2,24
40123	Bierglas	430	7,4x22,4	2,53



Glasserie „Classic“
Glasses „Classic“

Glasserie „Classic“

ab **2,24**

Unsere Weinkaraffen finden Sie ab Seite 78!



Glasserie „Classic“

Die ideale Ergänzung zur Weinserie „Classic“

Art.Nr. 40286 Füllstrich bei 0,2 L.VPE 6.

Art.-Nr.	Ausführung	Inhalt/ml	ØxH/cm	€/Stück
40287	Saftglas klein	180	6x8,2	1,59
40290	Whiskeyglas	300	7,4x8,7	1,73
40286	Saftglas Füllstrich	265	6x11,4	1,79
40289	Longdrinkglas	320	6x13,8	1,89
40288	Longdrinkglas	400	6x16,6	2,09



ab **1,59**



Weinglas 160 ml **BALLON**



0,74

Weingläser

BALLON

Weinglas „Ballon“

Qualitätsglas. VPE = 12.

Art.-Nr.	Inhalt	ØxH in cm	Füllstrich	€/Stück
48029	160 ml	7,1x11,9	–	0,74
48030	190 ml	7,6x12,9	–	0,74
48031	190 ml	7,6x12,9	0,1 L	0,92
48471	250 ml	8,3x13,8	–	0,79
48298	250 ml	8,3x13,8	0,2 L	0,89



Weinrömer
4,29

Weinrömer
Füllstrich bei 0,2 Liter. Glas mit grünem Fuß.
Inhalt: 270 ml, Höhe: 13,6 cm, VPE 12.
Art.-Nr. **48516** €/Stück **4,29**

Weinglas 190 ml **BALLON**



ab **0,74**

Weinglas 250 ml **BALLON**



ab **0,79**

Weingläser

MERLOT

Weingläser „Merlot“

Für Rotwein und Weißwein.

Füllstrich bei 0,2 L. VPE 6.

Art.-Nr.	Inhalt	ØxHöhe/cm	€/Stück
3536	545 ml	7,2x23,1	2,48
3535	630 ml	8,5x21,5	2,69

Ihre Gäste genießen Aperitif und Häppchen, dabei haben sie immer noch eine Hand frei zur Begrüßung.

Sektglas
0,66



Sektglas
Füllstrich bei 0,1 Liter. Inhalt: 145 ml, VPE 12.
Art.-Nr. **48110** €/Stück **0,66**

Tellerclip pro Stück
0,29



Glas-/Tellerclip „Welcome“
Kunststoff. Passend für Sekt- und Champagnergläser. Im 100er Pack.
Art.-Nr. **1479** €/Pack **29,99**

Weinglas 545 ml **MERLOT**



2,48

Weinglas 630 ml **MERLOT**



2,69

Multifunktionsgläser

COCKTAILGLÄSER

Ideal für jede Art
von Cocktails ...

Grand Cru

Multifunktionsglas.

Inhalt 38 cl

HxØ 15,4x7,5 cm. VPE 6.

Art.-Nr. 48331 €/Stück 2,24

Inhalt 58 cl

HxØ 17,6x8,3 cm. VPE 6.

Art.-Nr. 48036 €/Stück 2,43

2,24



2 Größen

2,43



3,88



Rumba

Multifunktionsglas.

Inhalt 42 cl, HxØ 21,5x8,2 cm. VPE 6.

Art.-Nr. 40130 €/Stück 3,88

3,46



Hurricane

Multifunktionsglas.

Inhalt 44 cl, HxØ 21x8 cm. VPE 6.

Art.-Nr. 48746 €/Stück 3,46

3,29



Enchanson

Multifunktionsglas.

Inhalt 51 cl, HxØ 21x7,5 cm. VPE 6.

Art.-Nr. 48308 €/Stück 3,29

2,89



Marguerita

Multifunktionsglas.

Inhalt 27 cl, HxØ 14,4x11,5 cm. VPE 6.

Art.-Nr. 48040 €/Stück 2,89

2,83



Jockey

Multifunktionsglas.

Inhalt 14 cl, HxØ 14x9,5 cm. VPE 6.

Art.-Nr. 48142 €/Stück 2,83

1,99



Dante

Multifunktionsglas.

Inhalt 22 cl, HxØ 16,3x10,5 cm. VPE 6.

Art.-Nr. 5416 €/Stück 1,99

Gläserserie

CASABLANCA

Preisgünstige Bistro Glasserie!



Gläserserie „Casablanca“

Ein anspruchsvolles, hitzebeständiges und gehärtetes Glas.
Ohne Füllstrich. Stapelbar. VPE 12.

Art.-Nr.	Ausführung	Inhalt/ml	ØxHöhe/cm	€/Stück
5400.01	Whiskeyglas	246	8,4x9,1	0,59
5400.04	Longdrinkglas	305	7,8x12	0,87
5400.05	Longdrinkglas	360	8,3x12,2	0,96
5400.02	Longdrinkglas	365	8x14,5	0,95
5400.06	Longdrinkglas	415	8,7x13	0,99
5400.03	Longdrinkglas	479	8,6x16,2	1,39



Gläserserie

GRANITY

Diese Bistrotgläser sind nicht nur als Standardglas beliebt, sie bestechen auch durch ihre Stabilität und Hitzebeständigkeit.



ab **1,27**

4
Größen

Gläserserie „Granity“

Stapelbar. VPE 12.

Art.-Nr.	Ausführung	Inhalt	Füllstrich	Höhe	€/Stück
38191	Longdrinkglas	310 ml	–	14 cm	1,27
38196	Longdrinkglas	310 ml	0,2 L	14 cm	1,53
38193	Longdrinkglas	420 ml	–	13 cm	1,49
38194	Longdrinkglas	460 ml	–	16 cm	1,84
38201	Longdrinkglas	650 ml	0,5 L	17,8 cm	2,99



1,53

310 ml mit Füllstrich bei 0,2 L



1,49

420 ml



1,84

460 ml



2,99

650 ml
mit
Füllstrich
bei 0,5 L



Ramazottiglas

0,69

Ramazottiglas

Glas. Höhe: 11,8 cm,
Inhalt: 160 ml, VPE 6.

Art.-Nr. **142700** €/Stück **0,69**

Longdrinkglas 270 ml
PARMA



0,78

Longdrinkglas 450 ml
PARMA



1,05

Glas „Parma“

Ideal für alle Longdrinks. VPE 12.

Art.-Nr.	Ausführung	Inhalt/ml	Höhe	€/Stück
5405.02	Longdrinkglas 270	270	12,7 cm	0,78
5405.03	Longdrinkglas 450	450	14,6 cm	1,05

Diese Gläser sind äußerst stabil. Durch ihre klassische Form sind sie ideal für Drinks.

Glas „Indro“

VPE 12.

Art.-Nr.	Ausführung	Inhalt/ml	ØxH/cm	€/Stück
5404.01	Whiskeyglas 270	270	7x8,8	0,67
5404.02	Longdrinkglas 300	300	6x12,4	0,76

Whiskeyglas 270 ml
INDRO



0,67

Longdrinkglas 300 ml
INDRO



0,76

Whiskeyglas 200 ml
JAZZ



0,92

Longdrinkglas 230 ml
JAZZ



0,89

Glas „Jazz“

Eckige Form. VPE 6.

Art.-Nr.	Ausführung	Inhalt/ml	ØxH/cm	€/Stück
40208.01	Whiskeyglas 200	200	7,6x8,5	0,92
40208.02	Longdrinkglas 230	230	6,7x12,5	0,89

Grappaglas 150 ml
ROCKY



1,14

Glas „Rocky“

Inhalt: 150 ml, Höhe: 14 cm, VPE 6.

Art.-Nr. 5353 €/Stück **1,14**

Longdrinkglas 380 ml
CAPRI



ab **0,99**

Glas „Capri“

Stapelbar, mit Stapelnocke. VPE 6.

Art.-Nr.	Inhalt/ml	ØxH/cm	€/Stück
40209.01	380	8,2x14	0,99
40209.02	450	8,7x14,5	1,39

Whiskeyglas 180 ml
CUBA



1,14

Glas „Cuba“

Inhalt: 180 ml. Füllstrich bei 50 ml + 100 ml. Ø unten: 6,3 cm, Ø oben 7,8 cm x H: 8,7 cm. VPE 6.

Art.-Nr. 147500 €/Stück **1,14**

Die trendigen Gläser mit der raffinierten Luftblase im Boden!

Gläserserie

DISCO ab **0,85**

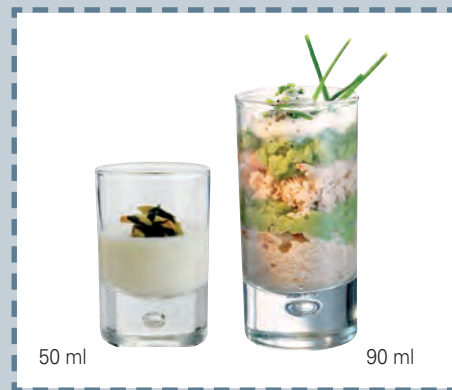

Glasserie „Disco“

Trendige Serie mit raffinierter Luftblase im Boden! VPE 6.

Art.-Nr.	Ausführung	Inhalt	Füllstrich	HöhexØ in cm	€/Stück
48065	Saftglas	184 ml	-	8,3x6,8	1,04
48054	Whiskeyglas	330 ml	-	9,3x8	1,39
48136	Longdrinkglas	295 ml	0,2 L	15,9x5,7	1,54
48066	Longdrinkglas	340 ml	-	15x6,8	1,39
40184.01	Schnapsglas	50 ml	-	6,4x4	0,85
40184.02	Schnapsglas	90 ml	-	9x4	0,89

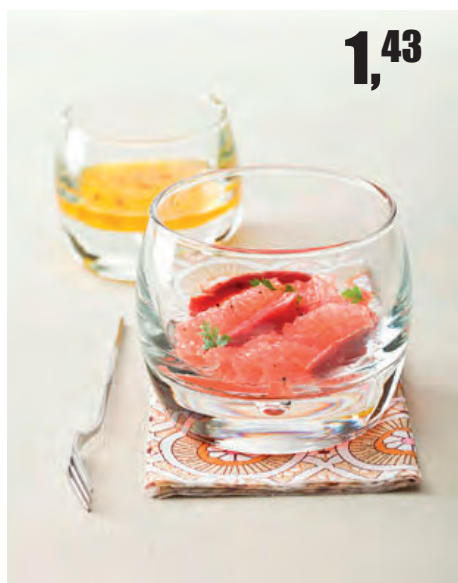

Glas „Atoll“

Trendiges Glas mit raffinierter Luftblase im Boden.

Inhalt: 110 ml. Höhe: 6 cm. VPE 6.

Art.-Nr. **48000** €/Stück **1,43**



Glas „Vienna“

Ideal für das Frühstücksbuffet.

Inhalt: 135 ml, Höhe: 9 cm, VPE 24.

Art.-Nr. **38370** €/Stück **0,99**



Glas „Mone“

Stapelbar. VPE 12.

Art.-Nr.	Ausführung	Inhalt	Höhe/cm	€/Stück
38479	Glas	175 ml	10,4	0,99
38480	Glas	300 ml	12,3	1,06

CAPRI

Saftglas
CAPRI



0,75

Longdrinkglas
CAPRI



0,99

Glas „Capri“

Stapelbar. VPE 12.

Art.-Nr.	Ausführung	Inhalt	Füllstrich	Höhe	€/Stück
38187	Saftglas	200 ml	–	7x8,5	0,75
38186	Longdrinkglas	290 ml	0,2 L	7x12	0,99

NEW

EASY

0,94



Becher „Easy“

Inhalt: 200 ml, ØxHöhe in cm: 6,7x10.

Stapelbar. VPE 6.

Art.-Nr. **167600**

€/Stück **0,94**

Saftglas
TEMPO



0,59

Wasserglas
TEMPO



3
Größen

0,59

TEMPO

Glasserie „Tempo“

Stapelbar. VPE 3.

Art.-Nr.	Ausführung	Inhalt	Höhe/cm	€/Stück
106401	Saftglas	225 ml	8,3	0,59
106402	Wasserglas	255 ml	10,1	0,59
106403	Longdrinkglas	360 ml	13,5	0,65

BARRELL

Glasserie „Barrel“

VPE 6.

Art.-Nr.	Ausführung	Inhalt/ml	Höhe/cm	€/Stück
106501	Whiskeyglas	340	8,5	1,09
106502	Longdrinkglas	500	14,6	1,19

Whiskeyglas
BARRELL



1,09

2
Größen

Longdrinkglas
BARRELL



1,19

Aperitif oder Digestif...

SPIRITUOSEN-
GLÄSER**0,79**

I-I 2 + 4 cl

Glas „Wachtmeister“

Schnapsglas. Füllstrich bei 2 cl + 4 cl.

Höhe: 8,5 cm. VPE 24.

Art.-Nr. 42027

€/Stück **0,79****0,69**

I-I 2

Glas „Junior“

Schnapsglas. Füllstrich bei 2 cl.

Höhe: 7 cm. VPE 12.

Art.-Nr. 48016

€/Stück **0,69****0,99**

I-I 2 cl

Schnapsglas 3 cl

Schnapsglas. Füllstrich bei 2 cl.

Höhe: 9,5 cm. VPE 12.

Art.-Nr. 48017

€/Stück **0,99****0,83**

I-I 2 + 4 cl

Glas „Cuba“

Schnapsglas. Füllstrich bei 2 cl + 4 cl.

Höhe: 9,5 cm. VPE 6.

Art.-Nr. 5355

€/Stück **0,83****2,54**

I-I 2 cl

Glas „Grappa“ 9cl

Schnapsglas. Füllstrich bei 2 cl.

Höhe: 17 cm. VPE 6.

Art.-Nr. 48027

€/Stück **2,54****2,98****Grappakelch 10 cl**

Schnapsglas. Höhe: 20 cm. VPE 6.

Art.-Nr. 40124

€/Stück **2,98****2,43****Cognacschwenker 40 cl**

Schnapsglas. Höhe: 14 cm. VPE 6.

Art.-Nr. 5411

€/Stück **2,43****2,47**

I-I 2 cl

Cognacschwenker 15 cl

Schnapsglas. Füllstrich bei 2 cl.

Höhe: 9,6 cm. VPE 12.

Art.-Nr. 48514

€/Stück **2,47**

BIERGLÄSER

Bierglas
Stabile Ausführung. Inhalt: 0,37 Liter, ØxH in cm: 7,6x24,3.
Füllstrich bei 0,3 Liter, VPE 6.
Art.-Nr. **48207** € /Stück **3,24**



Weizenbiertglas

Geeicht. VPE 6.

Art.-Nr.	Füllstrich bei	ØxHöhe/cm	€/Stück
109401	0,3 L	6,8x20	1,49
109402	0,5 L	8x23,3	1,39

BIERKRÜGE ab 1,69



Bierkrug 0,5 L **BERN**



Bierkrug „Bern“

Glas. Stabile Ausführung. VPE 6.

Art.-Nr.	Füllstrich bei	ØxH in cm	€/Stück
40205.01	0,3 L	7x15,5	1,69
40205.03	0,4 L	8x17,2	2,19
40205.02	0,5 L	8x18,5	2,24



Holzteller

Ideal als Servierbrett, Pizzateller oder Brotzeiteller. Hartholz mit Safrinrinne.
NICHT spülmaschinenfest.

Art.-Nr.	Ø in cm	Stärke in cm	€/Stück
2603.28	28 cm	1,5 cm	5,79
2603.32	32 cm	1,0 cm	6,89
2603.36	36 cm	1,0 cm	7,79

ab **5,79**



Holzteller

Holz, mit Safrinrinne.
Ø 25 cm.

NICHT spülmaschinenfest.

Art.-Nr. **39784** € /Stück **3,69**

3,69

17,79



Saftkrug

Kunststoff. Mit Kühlelement.
ØxH in cm: ca. 18x29, Inhalt: 3 Liter.
Art.-Nr. 5501 €/Stück 17,79

3,29



Glaskrug „Quadro“ mit Deckel

Glas. HxT in cm: 24x8. Passgenau in allen gängigen Kühlschrankschichten. Mit Deckel. Inhalt 1,1 Liter.
Art.-Nr. 102700 €/Stück 3,29

4,99



Krug

Für Saft und Eiswasser.
Polycarbonat, hochwertig, bruchfest und temperaturbeständig. ØxH in cm: 12,5x17,5, Inhalt: 1,6 Liter.
Art.-Nr. 5505.16 €/Stück 4,99

6,89



Krug „Samba“

Glas. Inhalt: 1,8 Liter. Ø unten: 11,2 cm, Öffnung oben: 16,3 cm, Höhe: 23 cm. VPE 6.
Art.-Nr. 105800 €/Stück 6,89

4,79



Karaffe „Tango“

Glas.
Inhalt: 0,75 Liter.
Ø unten: 9,8 cm, Ø oben: 7,5 cm, Höhe: 27 cm.
Art.-Nr. 106200 €/Stück 4,79

15,79



Dekantier-Karaffe „Classico“

Glas. Mundgeblasen. Ideal für Flaschen mit 0,75 l Inhalt. Höhe: 23 cm.
Art.-Nr. 5009 €/Stück 15,79

3,99



Eislippenkrug

Inhalt: 1,35 Liter.
Art.-Nr. 5006 €/Stück 3,99

3 Größen

ab **0,99**



Krug

Glas, mit Füllstrich.
Art.-Nr. Füllstrich VPE €/Stück
5002.01 0,25 L 12 0,99
5002.02 0,5 L 6 1,59
5002.03 1,0 L 6 1,99

4 Größen

ab **1,99**



Krug „Salzburg“

Glas, mit Füllstrich.
Art.-Nr. Füllstrich ØxH in mm VPE €/Stück
40132 0,2 L 76x105 12 1,99
40133 0,25 L 83x105 12 1,99
40134 0,5 L 105x131 6 3,09
40135 1 L 130x163 6 4,99

KARAFFEN & KRÜGE

ab **3,⁵⁷**

Karaffe „Ypsilon“

Glas, mit Füllstrich.

Art.-Nr.	Maße in cm	Füllstrich	VPE	€/Stück
149125	4,5-6,5x16,5	0,25	12	3,57
149150	5,5-8x20	0,5	6	4,59
149110	7-10x25	1	6	7,09



NEW

19,⁹⁹

Kanne „Pitcher“

Melamin, weiß, Deckel: SAN transparent.
Inhalt: 2 L. Ø 14, H: 21 cm. Melaminkanne mit transparentem Deckel. Ideal für Milch und Saft.
Art.-Nr. **161300** €/Stück **19,99**

3
Größen

ab **1,²⁴**



Karaffe „Bacchus“

Formschöne Karaffe zum Servieren von Wein! Typisch italienisches Design. Sehr stabil.

Art.-Nr.	Inhalt in Liter	VPE	€/Stück
38665.025	0,25 L	12	1,24
38665.05	0,5 L	6	1,54
38665.1	1,0 L	6	1,99

4,¹⁵



Karaffe „Village“ mit Deckel

Glas. Silikondeckel, grau. Ø unten 9 cm, Ø oben 7,5 cm, Höhe 25 cm, Inhalt: 1,26 L.
Art.-Nr. **147600** €/Stück **4,15**

3,⁶⁹



Glasflasche „Vita“ mit Deckel

Flasche: Glas, Deckel: Acryl.
Inhalt: 1,1l. Höhe: 31cm. Für Tafelwasser.
Art.-Nr. **147400** €/Stück **3,69**

Glasteller

PUNTO

ab **4,79**



Glasteller „Punto“

Glas, leicht strukturiert.

Runde Form mit ca. 3 cm Vertiefung, mit klarer oder farbig gemusterte Fahne (Punkt-/Linienmuster). Ø 18 cm.

Art.-Nr.	Farbe	€/Stück
157010	klar/orange gemustert	5,29
157020	klar/weiß gemustert	5,29
157030	klar	4,79

Glasteller

BINO

ab **6,99**



Glasteller „Bino“

Glas, leicht strukturiert. Ovale Form mit leichter Vertiefung, mit klarer oder farbiger Fahne BxL in cm: 24x19.

Art.-Nr.	Farbe	€/Stück
157120	türkis	7,89
157110	grün	7,89
157130	klar	6,99

Glasteller

CIRC

ab **5,79**



Glasteller „Circ“

Glas, leicht strukturiert. Runde Form mit leichter Vertiefung, mit klarer oder farbiger Fahne Ø 19,5 cm.

Art.-Nr.	Farbe	€/Stück
156920	pink	7,69
156910	klar	5,79
156930	rot	7,69

Setzen Sie Ihre
Eiskreationen
und Desserts in Szene –

EISGLÄSER

0,89



Eislöffel „Karina“

Chrom-Nickel-Stahl 18/10, rostfrei, poliert,
Hohe Stabilität: 3,0 mm stark. VPE 12.

Art.-Nr. 38528.06

€/Stück 0,89



4,36

Eisglas „Fortune“

Glas. Muschelförmiger, klarer Eiskelch.

ØxH in cm: 12,5x18, Inhalt: 32 cl, VPE 6.

Art.-Nr. 38613

€/Stück 4,36



1,69

Eisglas „Classico“

Glas strukturiert. Klassische Form.

ØxH in cm: 12x14, Inhalt: 28 cl, VPE 6.

Art.-Nr. 40206

€/Stück 1,69



1,79

Eisglas „Carmen“

Glas. Elegante und zeitlose Form.

ØxH in cm: 12,5x13, Inhalt: 32 cl, VPE 6.

Art.-Nr. 40137

€/Stück 1,79



1,06

Eisglas „Lea“

Glas. Klare und schlichte Form.

ØxH in cm: 10x10, VPE 6.

Art.-Nr. 5316

€/Stück 1,06



1,05

Eisglas „Mona“

Glas. Auch für Desserts geeignet.

Inhalt: 265 ml. ØxH in cm: 10x8, VPE 6.

Art.-Nr. 5305

€/Stück 1,05



1,99

Eisglas „London“

Glas strukturiert. Auch zum Servieren von
Eiskaffee geeignet. ØxH in cm: 8x18, VPE 6.

Art.-Nr. 40150

€/Stück 1,99



ab 1,65

Eisglas „Max“

Glas strukturiert. In zwei Größen. VPE 6.

Art.-Nr.	ØxH in cm	Inhalt/cl	€/Stück
40207.01	9,3x12	29	1,65
40207.02	8,2x16,5	34,5	1,81

40207.01

9,3x12

29

1,65

40207.02

8,2x16,5

34,5

1,81



1,58

Eisglas „Pepite“

Glas, strukturierte Eisschale, ideal geeignet zum
Servieren von kleinen Eisportionen – STAPELBAR.

ØxH in cm: 10,8x6, Inhalt: 20 cl, VPE 6.

Art.-Nr. 38614

€/Stück 1,58

NEW



2,59

Eisportionierer

Aluminium. L: 18 cm.
Nicht spülmaschinen-
geeignet.
Art.-Nr. 163200
€/Stück **2,59**



ab **1,34**

Eisglas „Fruits“

Glas, mit Früchtedekor. Inhalt: ca. 325 ml.
Art.-Nr. ØxH/BxL in cm VPE €/Stück
5300.02 11,5x10,5 16 **1,34**
38392 10x24 oval 6 **2,67**



2
Größen
ab **1,64**

Saucieren

Glas.
Art.-Nr. Inhalt in ml VPE €/Stück
38483 60 12 **1,64**
38482 170 12 **2,45**



1,24

Eisglas „Tulip“

Glas. Ideal für kleine Portionen.
Inhalt: 170 ml. ØxH in cm: 9x11, VPE 6.
Art.-Nr. 5301 €/Stück **1,24**



1,06

Eisglas „Stripes“

Glasschale mit Struktur. Ovale Form.
Inhalt: 204 ml. BxTxH in cm: 17x8,5x7,3,
VPE 2.
Art.-Nr. 48018 €/Stück **1,06**



pro Set
15,69

Eisschale „Clown“

Porzellan, farbig bedruckt. 3fach sortiert.
BxTxH in cm: 15x22x3,5. Im 3er Set. VPE 2.
Art.-Nr. 1189 €/Set **15,69**



4
Größen

5,29

Portionierer

Edelstahl 18/8. Starke Rückholfeder, breites
Zahnrad mit doppelt verstärkter Zahnstange.
Art.-Nr. ØxL in cm Inhalt €/Stück
1052 4,4x21,5 1/36 **5,29**
1054 5x22 1/25 **5,29**
1056 5,5x22,5 1/20 **5,29**
1058 7x24 1/12 **5,29**

pro 6er Set
12,89



Eisglas „Tulip bunt“ 6er Set

Set bestehend aus den Farben türkis, pink, orange, lila, gelb und grün.
Inhalt: ca. 170 ml. Ø unten: 7 cm, Ø oben: 11,5 cm, Höhe: 11,6 cm.
Art.-Nr. 109600 €/Set **12,89**

GEDECKTER TISCH

Mundgeblasene

EISGLÄSER

Jedes dieser Gläser ist ein Unikat!

Eisglas „Calabria“

Glas, klar mit blauem Stiel. Höhe: 16 cm, Ø unten: 11 cm, Ø oben: 16,5 cm. Inhalt: 400 ml. VPE 4.

Art.-Nr. 140002 €/Stück 12,49

Eisglas „Imola“

Glas, blau. Höhe: 20,5 cm, Ø unten: 10 cm, Ø oben: 11,5 cm. Inhalt: 500 ml. Ideal für Eiskaffee. VPE 6.

Art.-Nr. 140001 €/Stück 10,79

Eisglas „Calabria“

12,49

Eisglas „Imola“

10,79

Unser
Servierblech
finden Sie auf
Seite 138!



10,49

Eisglas „Asti“

Glas, klar mit blauem Boden. Höhe: 18 cm, Ø unten: 9 cm, Ø oben: 12 cm. Inhalt: 350 ml. VPE 6.

Art.-Nr. 140003 €/Stück 10,49



13,99

Eisglas „Modena“

Glas, klar mit dunkelblauem Fuß und bunten Farbakzenten. Höhe: 20 cm, Ø unten: 9 cm, Ø oben: 9,5 cm. Inhalt: 500 ml. VPE 6.

Art.-Nr. 140005 €/Stück 13,99



13,99

Eisglas „Palermo“

Glas, klar mit dunkelblauem Fuß und bunten Farbakzenten. Höhe: 24,5 cm, Ø unten: 10 cm, Ø oben: 11 cm. Inhalt: 400 ml. VPE 6.

Art.-Nr. 140004 €/Stück 13,99



13,99

Eisglas „Andorra“

Glas, klar mit rotem Boden. Höhe: 21 cm, Ø unten: 8,5 cm, Ø oben: 8 cm. Inhalt: 500 ml. VPE 6.

Art.-Nr. 140007 €/Stück 13,99

Original
italienisches
Design!



10,69

Eisglas „Parma“

Glas, klar mit rotem Stiel. Höhe: 12 cm, Ø unten: 8,5 cm, Ø oben: 11,5 cm. Inhalt: 300 ml. VPE 6.

Art.-Nr. 140006 €/Stück 10,69



0,94

Eis-Cocktailöffel „Sarah“

Chrom-Stahl 18/0, rostfrei, poliert, Stabilität: 2,5 mm stark. VPE 12.

Art.-Nr. 108327 €/Stück 0,94

Trendige

KAFFEE-GLÄSER

Das Auge trinkt mit!

Glas „bloomix“

Glas, doppelwandig. Spülmaschinengeeignet.
Mikrowellengeeignet. Extrem kratzfest. Hochtransparent.
Temperaturbeständig (Thermo Schockresistent).
Gastronomiequalität. VPE 6.

Art.-Nr.	Glas	Inhalt	ØxH in cm	Ø Boden	€/Stück
129180	Espresso	80 ml	6x8,2	3,5 cm	6,99
129173	Cappuccino	150 ml	7,3x8,2	4,5 cm	7,99
129175	Latte Macchiato	290 ml	7,5x13	4,5 cm	8,99

Löffel

1,23



Zum Einhängen
am Glasrand!

Löffel

Edelstahl 18/0, zum Einhängen am Glasrand.
Löffel gebogen, Länge in cm: 18, VPE 12.

Art.-Nr. 38538

€/Stück 1,23

BLOOMIX

Doppelwandige Gläser



ab 6,99



1,24

Glas „Latte Macchiato“

Glas. Mit Dekor. ØxH in cm: 8x14,5.
Inhalt: 365 ml, VPE 6.

Art.-Nr. 48024

€/Stück 1,24

pro Set

11,99



Kaffee-/Teeglas 12-teilig

Gehärtetes Glas. Set besteht aus
6 Obertassen (215 ml) und
6 Untertassen (Ø 13 cm).

Art.-Nr. 147302

€/Set 11,99

pro Set

8,19



Espressoglas 12-teilig

Gehärtetes Glas. Set besteht aus
6 Obertassen (72 ml) und
6 Untertassen (Ø 10,5 cm).

Art.-Nr. 147301

€/Set 8,19

Kaffeeglas

BARISTA

Ideal für Cafe Latte,
Cappuccino etc.



220 ml

2,14

3
Größen

Glas „Barista“

Kaffeeglas in verschiedenen
Größen – ideal für Espresso,
Cappuccino, Cafe Latte, etc.

Art.-Nr.	Inhalt	Höhe	VPE	€/Stück
48004	120 ml	8,5 cm	6	1,89
48005	220 ml	13,7 cm	6	2,14
48006	340 ml	16 cm	6	2,62



1,89

120 ml

Latte Macchiato Becher

Glas. Mit Dekor-Schriftzug satiniert.
ØxH in cm: 7,5x14,5, Inhalt: 300 ml, VPE 6.
Art.-Nr. 1152 €/Stück 4,39



4,39



340 ml

2,62

Irish Coffee-Glas „Mazagran“

Glas mit Henkel. Inhalt: 285 ml,
ØxH in cm: 7,4x14,2, VPE 12.
Art.-Nr. 42041 €/Stück 1,37



1,37



0,99

Tee-/Glühweinbecher

Glas mit Henkel. Füllstrich bei 0,2 Liter,
stapelbar. Inhalt: 265 ml, Höhe in cm: 9,
VPE 12.

Art.-Nr. 58155 €/Stück 0,99



ab **1,74**

2
Größen

Henkelglas „Boston“

Konisches Glas mit Henkel.
Art.-Nr. Inhalt ØxH/cm VPE €/Stück
40204 260 ml 7,5x14,5 12 1,74
106100 360 ml 8,3x16,2 6 1,85



1,81

Kaffeeglas „Max“

Glas strukturiert. In zwei Größen.
ØxH in cm: 8,2x16,5, Inhalt: 345 ml, VPE 6.
Art.-Nr. 40207.02 €/Stück 1,81

Hotelporzellan

BARISTA

Schale

5,56

Teller tief

4,39

Teller flach

ab 3,99

4
Größen

Serie „Barista“ color

Mit unserer Porzellanserie „Barista“ kommt Farbe auf den Tisch. Hochwertiges Porzellan in peppigen Farben. Mischsortierung. VPE 6.



Ausführung	Ø in cm Inhalt/L	rot Art.-Nr.	schwarz Art.-Nr.	orange Art.-Nr.	gelb Art.-Nr.	blau Art.-Nr.	grün Art.-Nr.	mocca Art.-Nr.	ocean Art.-Nr.	limette Art.-Nr.	sand Art.-Nr.	farbig €/Stück
Tasse Espresso obere	0,07	40002.04	40002.08	40002.03	40002.02	40002.05	40002.06	40002.015	40002.011	40002.013	40002.012	2,39
Tasse Espresso untere	11,5	40002.U4	40002.U8	40002.U3	40002.U2	40002.U5	40002.U6	40002.U15	40002.U11	40002.U13	40002.U12	1,49
Tasse Kaffee/Cappu. o.	0,20	40003.04	40003.08	40003.03	40003.02	40003.05	40003.06	40003.015	40003.011	40003.013	40003.012	3,19
Tasse Kaffee/Cappu. u.	15	40003.U4	40003.U8	40003.U3	40003.U2	40003.U5	40003.U6	40003.U15	40003.U11	40003.U13	40003.U12	2,19
Tasse Jumbo obere	0,40	40004.04	40004.08	40004.03	40004.02	40004.05	40004.06	40004.015	40004.011	40004.013	40004.012	3,99
Tasse Jumbo untere	17	40004.U4	40004.U8	40004.U3	40004.U2	40004.U5	40004.U6	40004.U15	40004.U11	40004.U13	40004.U12	2,13
Tasse Latte M. obere	0,30	40005.04	40005.08	40005.03	40005.02	40005.05	40005.06	40005.015	40005.011	40005.013	40005.012	3,99
Tasse Latte M. untere	16	40005.U4	40005.U8	40005.U3	40005.U2	40005.U5	40005.U6	40005.U15	40005.U11	40005.U13	40005.U12	2,14
Teller flach	21,5	40006.4	40006.8	40006.3	40006.2	40006.5	40006.6	40006.15	40006.11	40006.13	40006.12	3,99
Teller flach	26	3929.4	3929.8	3929.3	3929.2	3929.5	3929.6	3929.15	3929.11	3929.13	3929.12	4,29
Teller flach	28	39999.4	39999.8	39999.3	39999.2	39999.5	39999.6	39999.15	39999.11	39999.13	39999.12	7,99
Teller flach	31	3928.4	3928.8	3928.3	3928.2	3928.5	3928.6	3928.15	3928.11	3928.13	3928.12	12,99
Teller tief	22,5	3927.4	3927.8	3927.3	3927.2	3927.5	3927.6	3927.15	3927.11	3927.13	3927.12	4,39
Schale	14	40000.4	40000.8	40000.3	40000.2	40000.5	40000.6	40000.15	40000.11	40000.13	40000.12	5,56

Hotelporzellan

BARISTA WEISS

Kaffeegedeck



5,59

Teller flach

ab **2,69**

4
Größen

Serie „Barista“ weiß

Hochwertiges weißes Porzellan. VPE 6. Mischsortierung

Ausführung	Ø in cm/Inhalt/L	Art.-Nr.	€/Stück	Ausführung	Ø in cm	Art.-Nr.	€/Stück
Tasse Espresso obere	0,07	40002.O10	1,47	Teller flach	21,5	40006.10	2,69
Tasse Espresso untere	11,5	40002.U10	0,86	Teller flach	26	3929	2,89
Tasse Kaffee/Cappu. o.	0,20	40003.O10	1,96	Teller flach	28	39999.10	4,59
Tasse Kaffee/Cappu. u.	15	40003.U10	0,94	Teller flach	31	3928	7,99
Tasse Jumbo obere	0,40	40004.O10	2,39	Teller tief	22,5	3927	2,85
Tasse Jumbo untere	17	40004.U10	0,99	Schale	14	40000.10	3,19
Tasse Latte M. obere	0,30	40005.O10	2,69				
Tasse Latte M. untere	16	40005.U10	1,36				

Tasse Kaffee
obere weiß

1,96

NEW

Henkelbecher „Blockhenkel“

Porzellan, weiß. Inhalt: 0,22 L.
Ø x Höhe: 7,5 x 8,1 cm. Stapelbar.
U.a. passend zu 164700 und
164701. VPE 6.
Art.-Nr. **164703** €/Stück **1,49**



Henkelbecher
„Blockhenkel“
1,49

Henkelbecher „Robert“

Porzellan, weiß. Inhalt: 0,29 L.
Ø x Höhe: 8,1 x 8,6 cm.
Mit Ablaufkerbe. Stapelbar. Passend zu
164700 und 164701. VPE 6.
Art.-Nr. **164702** €/Stück **1,49**



Henkelbecher
„Robert“
1,49

Platte „Midi“
8,22

Kombiplatte „Midi“

Porzellan, weiß. Oval. 27,3 x 17,5 x 1,6 cm. U.a. passend zu 164702 und 164703. Die Kombi-Platte überzeugt durch ihre harmonische Formgebung und Ihrem besonders geformten Spiegel, der Platz für einen Zusatzartikel bietet. Sie eignet sich perfekt, wenn Sie neben einem Kaffee auch noch ein kleinen Snack servieren möchten. VPE 6.
Art.-Nr. **164700** €/Stück **8,22**

NEW

2,19



Tasse, untere

Porzellan, weiß. Kombi-Untertasse,
u.a. passend für 164702 und 164703.
Ø 15,4 cm. Stapelbar. VPE 6.
Art.-Nr. **164701** €/Stück **2,19**



Pharisäerbecher
3,74

Pharisäerbecher

Porzellan, weiß. ØxH in cm: 7,2x11,5.
Inhalt: 0,2 Liter. Ideal für Trinkschokolade,
Irish Coffee etc. VPE 6.
Art.-Nr. **152300** €/Stück **3,74**



Kaffeebecher „Stack“
1,19

Kaffeebecher „Stack“

Porzellan, weiß. Mit Henkel. Stapelbar.
Inhalt: 0,29 L, VPE 6.
Art.-Nr. **1148** €/Stück **1,19**



Tassen-Set
Espresso
2,99

Tasse obere
Kaffee
1,79



Tassenserie „MOCCA“

Weißes Hotelporzellan!

Art.-Nr.	Ausführung	Ø/cm o. Inhalt/L	VPE	€/Stück
0531	Tasse obere Kaffee	9x8,5 cm, 0,25 L	6	1,79
0532	Tasse untere Kaffee	15x2,2 cm	6	1,69
0530	Tassen-Set Espresso	7,5 / 13,5 cm, 0,10 L	6	Set 2,99



Kaffeebecher
3,69

Kaffeebecher

Porzellan, weiß. Friesenbecher. Ø 8,6 cm,
inkl. Henkel 12,1 cm, Höhe: 8,7 cm.
Inhalt: 0,35 L. VPE 6.
Art.-Nr. **125800** €/Stück **3,69**

Tasse obere
ab **1,79**



Hotelporzellan

TASSEN

Tassenserie Café

Hotelporzellan, weiß. VPE 6.

ArtNr.	Ausführung	Inhalt in L	ØXH in cm	€/Stück
148901	Tasse obere Espresso	0,07 L	3,5-6,7x6	1,79
148902	Tasse untere Espresso		11,5	1,18
148903	Tasse obere Kaffee	0,17 L	4,8-8,3x7,6	2,29
148904	Tasse obere Cappuccino	0,22 L	5,2-9,3x7,2	2,89
148905	Tasse untere zu 148903, 148904		14	1,18
148906	Tasse obere Kaffee Grande	0,28 L	5,9-10x9	3,19
148907	Tasse untere Kaffee Grande		17	1,29

Espresso Set „Sweet“, 8tlg.

Porzellan/Glas, Edelstahl 18/0. 8tlg. Set, bestehend aus 2 Untertassen mit Vertiefung aus Porzellan, 2 Espressotassen aus Porzellan, 2 Wassergläsern aus Glas und 2 Espressolöffeln Edelstahl 18/0. Im Geschenkkarton.

Art.-Nr. 144600

€/Set 14,69



Espresso Set
14,69

Im Geschenkkarton!



pro Stück
0,01

NEW

Tassen-/ Gläserdeckchen „Tissue“

Papier, weiß, 9-lagig, extra saugfähig.
Ø 9 cm. Mit Rosenprägung. Im 500er Pack.

Art.-Nr. 162900

€/Pack 7,49



1,23

Löffel

Edelstahl 18/0, zum Einhängen am Glasrand.
Löffel gebogen, Länge: 18 cm, VPE 12.

Art.-Nr. 38538

€/Stück 1,23

Seite 38

Löffel „Modell 80“

Besteck für Gastronomie- und GV-Bereich. Chrom-Stahl 18/0, rostfrei, VPE 12.

Kaffeelöffel

Art.-Nr. 1834 €/Stück 0,18

Eis-Cocktaillöffel

Art.-Nr. 1847 €/Stück 0,22

Kaffeelöffel

0,18



Kaffeelöffel

Eis-Cocktaillöffel



Seite 39

Löffel „Modell 100“

Besteck für Gastronomie- und GV-Bereich. Chrom-Stahl 18/0, rostfrei, poliert. VPE 12.

Kaffeelöffel

Art.-Nr. 0100.07 €/Stück 0,43

Kaffeelöffel

0,43



Kaffeelöffel



Seite 43

Löffel „Karina“

Chrom-Nickel-Stahl 18/10, rostfrei, poliert. VPE 12.

Moccalöffel

Art.-Nr. 38528.09 €/Stück 0,59

Eislöffel

Art.-Nr. 38528.06 €/Stück 0,89

Kaffeelöffel

Art.-Nr. 38528.07 €/Stück 0,61

Eis-Cocktaillöffel

Art.-Nr. 38528.27 €/Stück 1,04

Kaffeelöffel

0,61

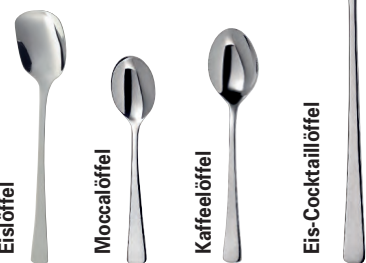

Eislöffel

Moccalöffel

Kaffeelöffel

Eis-Cocktaillöffel

Seite 41

Löffel „Sarah“

Besteck für Gastronomie- und GV-Bereich. Chrom-Stahl 18/0, rostfrei, poliert. VPE 12.

Espressolöffel

Art.-Nr. 108309 €/Stück 0,59

Kaffeelöffel

Art.-Nr. 108307 €/Stück 0,63

Eis-Cocktaillöffel

Art.-Nr. 108327 €/Stück 0,94

Kaffeelöffel

0,63



Espressolöffel

Kaffeelöffel

Eis-Cocktaillöffel



Seite 40

Löffel „Harmonie“

Besteck für Gastronomie- und GV-Bereich. Chrom-Stahl 18/0, rostfrei, poliert. VPE 12.

Kaffeelöffel

Art.-Nr. 0320.07 €/Stück 0,72

Kaffeelöffel

0,72



Kaffeelöffel



Seite 51

Löffel „Maya“

Chrom-Nickel-Stahl 18/10, rostfrei, poliert. VPE 12.

Moccalöffel

Art.-Nr. 38527.09 €/Stück 0,72

Kaffeelöffel

Art.-Nr. 38527.07 €/Stück 0,74

Kaffeelöffel

0,74



Moccalöffel

Kaffeelöffel



Seite 45

Löffel „Swing“

Chrom-Nickel-Stahl 18/10, rostfrei, poliert. VPE 12.

Kaffeelöffel

Art.-Nr. 0414.07 €/Stück 0,79

Kaffeelöffel

0,79



Kaffeelöffel

Unsere Besteck-Serien finden Sie ab Seite 36!

Seite 44

Löffel „Selina“

Chrom-Nickel-Stahl 18/10, rostfrei, poliert. VPE 12.

Espressolöffel

Art.-Nr. 38530.09 €/Stück 0,64

Kaffeelöffel

Art.-Nr. 38530.07 €/Stück 0,86

Eis-Cocktaillöffel

Art.-Nr. 38530.27 €/Stück 1,31

Kaffeelöffel

0,86



Espressolöffel

Kaffeelöffel

Eis-Cocktaillöffel



Seite 46

Löffel „Katja“

Chrom-Nickel-Stahl 18/10, rostfrei, poliert. VPE 12.

Moccalöffel

Art.-Nr. 38529.09 €/Stück 0,79

Kaffeelöffel

Art.-Nr. 38529.07 €/Stück 0,89

Eis-Cocktaillöffel

Art.-Nr. 38529.27 €/Stück 1,49

Kaffeelöffel

0,89



Moccalöffel

Kaffeelöffel

Eis-Cocktaillöffel



Seite 42

Löffel „Leros“

Chrom-Nickel-Stahl 18/10,
rostfrei, poliert. VPE 12.

Kaffeelöffel
0,99

Espressolöffel

Art.-Nr. 122609 €/Stück 0,79

Kaffeelöffel

Art.-Nr. 122607 €/Stück 0,99



Espressolöffel

Kaffeelöffel

Seite 47

Löffel „Laila“

Chrom-Nickel-Stahl 18/10,
rostfrei, poliert. VPE 12.

Kaffeelöffel
0,99

Moccalöffel

Art.-Nr. 0300.09 €/Stück 0,84

Kaffeelöffel

Art.-Nr. 0300.07 €/Stück 0,99

Eis-Cocktaillöffel

Art.-Nr. 0300.27 €/Stück 1,49



Moccalöffel

Kaffeelöffel

Eis-Cocktaillöffel

Seite 48

Löffel „Julia“

Chrom-Nickel-Stahl 18/10,
rostfrei, poliert. VPE 12.

Kaffeelöffel
0,99

Moccalöffel

Art.-Nr. 0395.09 €/Stück 0,84

Kaffeelöffel

Art.-Nr. 0395.07 €/Stück 0,99

Eis-Cocktaillöffel

Art.-Nr. 0395.27 €/Stück 1,54



Moccalöffel

Kaffeelöffel

Eis-Cocktaillöffel

Seite 53

Löffel „Helena“

Chrom-Nickel-Stahl 18/10,
rostfrei. VPE 12.

Kaffeelöffel
0,99

Moccalöffel

Art.-Nr. 0400.09 €/Stück 0,94

Kaffeelöffel

Art.-Nr. 0400.07 €/Stück 0,99

Eis-Cocktaillöffel

Art.-Nr. 0400.27 €/Stück 1,99

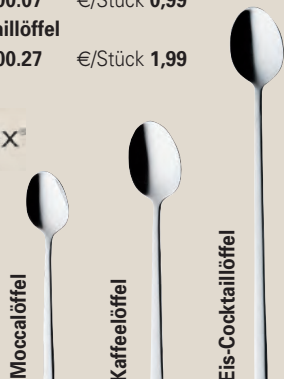

Moccalöffel

Kaffeelöffel

Eis-Cocktaillöffel

Seite 50

Löffel „Sophia“

Chrom-Nickel-Stahl 18/10,
rostfrei, poliert. VPE 12.

Kaffeelöffel
1,04

Moccalöffel

Art.-Nr. 0405.09 €/Stück 0,77

Kaffeelöffel

Art.-Nr. 0405.07 €/Stück 1,04

Eis-Cocktaillöffel

Art.-Nr. 0405.27 €/Stück 1,65



Moccalöffel

Kaffeelöffel

Eis-Cocktaillöffel

Seite 49

Löffel „Lena“

Chrom-Nickel-Stahl 18/10,
rostfrei, poliert, gehämmert.
VPE 12.

Kaffeelöffel
1,19

Moccalöffel

Art.-Nr. 148809 €/Stück 0,89

Kaffeelöffel

Art.-Nr. 148807 €/Stück 1,19

Eis-Cocktaillöffel

Art.-Nr. 148827 €/Stück 1,79



Moccalöffel

Kaffeelöffel

Eis-Cocktaillöffel

Seite 55

Löffel „Baguette“

Chrom-Nickel-Stahl 18/10,
rostfrei, poliert. VPE 12.

Kaffeelöffel
1,30

Moccalöffel

Art.-Nr. 38358.09 €/Stück 0,93

Kaffeelöffel

Art.-Nr. 38358.07 €/Stück 1,30

Eis-Cocktaillöffel

Art.-Nr. 38358.27 €/Stück 2,16



Moccalöffel

Kaffeelöffel

Eis-Cocktaillöffel

Seite 36

Löffel „Event“

Chrom-Stahl 18/0,
rostfrei. VPE 12.

Kaffeelöffel
0,39

Kaffeelöffel

Art.-Nr. 167007 €/Stück 0,39



Kaffeelöffel

Seite 37

Löffel „Public“

Chrom-Nickel-Stahl 18/10,
rostfrei. VPE 12.

Kaffeelöffel
0,54

Kaffeelöffel

Art.-Nr. 166907 €/Stück 0,54



Kaffeelöffel

Isolierkanne

WAVE



- Spülmaschinengeeignet
- 5 Jahre Garantie



cappuccino

dunkelblau



rot

vanille



weiß



Isolierkanne „Wave“

Kunststoff mit Vakuum-Glaseinsatz. Deckel mit Drehverschluss. Spülmaschinengeeignet. 5 Jahre Garantie auf das Warmhalten des Isoliereinsatzes. Inhalt: 1 Liter.

15,39

Art.-Nr.	Farbe	€/Stück
40278.C	cappuccino	15,39
40278.DB	dunkelblau	15,39
40278.R	rot	15,39
40278.V	vanille	15,39
40278.W	weiß	15,39

Isolierkanne

WAVE



- Spülmaschinengeeignet
- 5 Jahre Garantie



16,29

Tea time & Coffee break

16,29



Isolierkanne „Tea Time“

Modell Wave. Kunststoff mit Vakuum-Glaseinsatz. Passend dazu Kanne „Coffee Break“. Zur leichten Unterscheidung in Krankenhäusern, Kantinen etc. Inhalt 1 Liter.

Andere Farben auf Anfrage.

Art.-Nr.	Farbe	€/Stück
147111	blau	16,29
147121	weiß	16,29



Isolierkanne „Coffee Break“

Modell Wave. Kunststoff mit Vakuum-Glaseinsatz. Passend dazu Kanne „Tea Time“. Zur leichten Unterscheidung in Krankenhäusern, Kantinen etc. Inhalt 1 Liter.

Andere Farben auf Anfrage.

Art.-Nr.	Farbe	€/Stück
147110	blau	16,29
147120	weiß	16,29

Isolierkanne

THERMOBOY



- Spülmaschinengeeignet
- 5 Jahre Garantie

0,3 Liter

13,89

Isolierkanne 0,3 Liter

Kunststoff m. Vakuum-Glaseinsatz. Klappdeckel, abnehmbar. Spülmaschinengeeignet. 5 Jahre Garantie auf das Warmhalten des Isoliereinsatzes. Inhalt: 0,3 Liter.

Art.-Nr.	Farbe	€/Stück
40280.R	rot	13,89
40280.B	beige	13,89
40280.W	weiß	13,89
40280.DB	blau	13,89



Isolierkanne

BOLERO

LEIFHEIT

Isolierkanne „Bolero“

Mit doppelwandigem Vakuum-Glas-Kolben.
In gefrostedem Kunststoff, transluzent.
Öffnen, Gießen, Schließen mit nur einer Hand.
Garantiert eine extrem lange Wärme- und Kälteisolierung. Inhalt: 1 Liter, für ca. 7 Tassen.

Art.-Nr.	Farbe	€/Stück
38241	weiß	9,99
126720	schwarz	9,99

nur **9,99**



**Öffnen
Gießen
Schließen**
mit nur einer Hand.

Reinigungstabs
pro Stück

0,45



Reinigungstabs

Für Isolierkannen. 25 Stück pro Pack.

Art.-Nr.	€/Pack
40282	11,39

helios

Werbeaufdruck mit Ihrem Logo
auf Anfrage möglich!

Isolierkanne

WASH

- Kunststoff mit Vakuum-Glaseinsatz
- Deckel mit Drehverschluss
- 5 Jahre Garantie

Isolierkanne „Wash“

Kunststoff mit Vakuum-Glaseinsatz.
Deckel mit Drehverschluss. Spülmaschinen-geeignet. 5 Jahre Garantie auf das Warmhalten des Isoliereinsatzes. Inhalt: 1 Liter.

Art.-Nr.	Farbe	€/Stück
40277.S	schwarz	14,69
40277.V	vanille	14,69
40277.DB	dunkelblau	14,69
40277.G	grau	14,69
40277.R	rot	14,69
40277.W	weiß	14,69

14,69



schwarz



vanille



dunkelblau



grau



rot



weiß

KANNEN

aus Edelstahl

29,29

Edelstahl
gebürstet



Stahl
verchromt

Isolierkanne „Starlight“

Einhandbedienung. Inhalt: 1 Liter.

Art.-Nr.	Ausführung	€/Stück
40281.1	Edelstahl gebürstet	29,29
40281.2	Stahl verchromt	29,29

Milch- & Zucker-
spender finden
Sie ab Seite 98!

19,99



Isolierkanne

Edelstahl 18/10, satiniert, Einhandbedienung. Unzerbrechlich, da aus doppelwandigem Edelstahl, funktionell, praktisch und schönes Design. Diese Kanne wird Ihnen viele Jahre Freude bereiten. Farbe/Deckel: schwarz/roter Knopf, Inhalt: 1,5 Liter.

Art.-Nr. 1746

€/Stück 19,99

ab **25,99**



3
Größen

Isolierkanne

Pumpkanne. Edelstahl 18/10. Außenkörper gebürstet. Die doppelte innere Wand sorgt für extreme Bruchfestigkeit. Optimale Wärmeisolierung. Neues inneres Ausgießsystem – kein Temperaturverlust. Antitropfsystem sichert eine perfekte Handhabung.

Art.-Nr.	Inhalt in Liter	€/Stück
39653.01	1,9 Liter	25,99
39653.02	2,5 Liter	28,99
39653.03	3,0 Liter	32,99

ab **5,24**



Kaffeekanne

Edelstahl 18/10.

Art.-Nr.	Füllhöhe/cm	Inhalt	€/Stück
1920	8	ca. 0,3 Liter	5,24
1922	11,5	ca. 0,5 Liter	6,75
1923	12,5	ca. 1,0 Liter	8,95
1924	13	ca. 1,5 Liter	10,99
1925	16,5	ca. 2,0 Liter	14,54

ab **4,39**



Milch-/ Wasserkanne

Edelstahl 18/10.

Art.-Nr.	Inhalt in Liter	€/Stück
39704.01	0,35 Liter	4,39
39704.02	0,60 Liter	6,39
39704.03	1,0 Liter	7,79
39704.04	1,5 Liter	11,99
39704.05	2,0 Liter	15,99

Samowar

114,-



Samowar

Edelstahl 18/10, hitzeisolierte Griffe, Überhitzungsschutz, stufenlose Temperaturregelung. Inkl. Teekanne mit 1,2 L Inhalt. ØxH in cm: 31x37, Leistung: 1,5 kW, Inhalt: 3 Liter.

Art.-Nr. 40048

€/Stück 114,-

SERVIETTEN- STÄNDER

für Servietten
1/4 Falz und 1/8 Falz!
Unsere Servietten finden
Sie auf der folgenden
Seite!

4,13



Serviettenständer

Metall verchromt. Für Servietten 33x33,
1/4 Falz. BxLxH in cm: 19x19x6,5.
Für 50 Servietten. Inklusive Beschwerer.
Art.-Nr. **9756.02** €/Stück **4,13**

5,99



Serviettenständer

Messing verchromt. Für Servietten 33 x 33cm,
1/4 Falz. LxBxH in cm: 19x19x24.
Art.-Nr. **9756.03** €/Stück **5,99**

5,39



Serviettenständer

Messing verchromt. Für Servietten 33 x 33cm,
1/8 Falz. LxBxH in cm: 18,5x10,5x24.
Art.-Nr. **9756.01** €/Stück **5,39**

7,99



Serviettenbehälter

Acryl. Für 1/8-Falz-Servietten.
LxBxH in cm: 18x9x17,5, Stärke: 3 mm.
Art.-Nr. **9749** €/Stück **7,99**

23,99



Serviettenbehälter

Acryl, für Servietten 33x33, 1/4 Falz.
LxBxH in cm: 19x19x16,5, Stärke: 5 mm.
Art.-Nr. **9748** €/Stück **23,99**

8,59



Serviettenspender

Edelstahl 18/10. Für 1/8-Falz-Servietten.
BxTxH in cm: 10x11,5x18,5.
Antirutschfüßchen.
Art.-Nr. **9768** €/Stück **8,59**

3,49



Serviettenständer

Acryl. BxTxH in cm: 15x4x7.
Art.-Nr. **39864** €/Stück **3,49**

NEW

6,59



Serviettenringe, 6er-Set

Mit Kartenschlitz. Edelstahl 18/0. Oberfläche
gebürstet. Ø 4,2 bis 6,5 cm. B: 1,8 bis 3,6 cm.
Schlitze ca. 4,5 cm. Auch als Messerbank
geeignet. Edelstahl. Spülmaschinengeeignet.
Im 6er Set.
Art.-Nr. **162200** €/Set **6,59**

SERVIETTEN

aus weißem Zellstoffpapier und Damast



pro Pack
ab **4,35**



Servietten

100% Zellstoffpapier, weiß.
Größe in cm: 33x33, im 250er Pack.
Art.-Nr. Ausführung Lagen €/Pack
83885 1/8 Falz 2 **4,35**
83886 1/4 Falz 3 **6,49**

pro Pack
3,49



Servietten

Prägeserviette in weiß – einlagig,
100% Zellstoffpapier Größe in cm: 33x33,
Falz: 1/4, im 500er Pack.
Art.-Nr. **82338** €/Pack **3,49**

pro Pack
ab **5,99**



Servietten „Italia“

Zellstoff, weiß, mit Motiv „Flagge“ und mit
kleinem Italienischkurs „Ich lerne italienisch“
für Ihre Gäste auf der Rückseite.
Größe in cm: 40x40, Falz: 1/8, Im 250er Pack.
Art.-Nr. **82097** €/Pack **5,99**

pro Pack
5,79

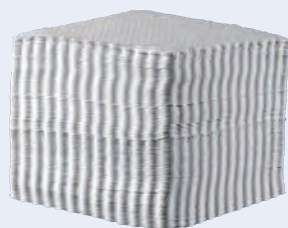

Servietten

Piccoloservietten, 100% Zellstoffpapier,
einlagig, gezackt. Sie eignen sich besonders
zum Unterlegen auf ein Tablett. Ideal für den
Schnellimbiss! Größe in cm: 17x17,
im 2000er Pack.
Art.-Nr. **38294** €/Pack **5,79**

pro Stück
1,49



Stoffserviette

Farbe weiß. Damast mit Atlaskante,
100% Baumwolle, kochfest,
LxB in cm: 50x50, 6er Pack.
Art.-Nr. **7135** €/Pack **8,95**

4
Größen

ab **3,37**



Sauciere

Edelstahl, mit Fuß, poliert.
Art.-Nr. Inhalt in ml €/Stück
1806 140 ml **3,37**
1808 230 ml **3,59**
1809 280 ml **3,79**
1810 460 ml **5,59**

11,49



Thermo-Sauciere

Edelstahl. Doppelwandig isoliert.
Mit Klappdeckel. ØxH in cm: 12x13,
Inhalt: 0,4 Liter.
Art.-Nr. **8124** €/Stück **11,49**

ab **19,99**



Suppenterrine mit Fuß

Edelstahl 18/10. (ohne Schöpfkelle)
Mit Fuß und Deckel.
Löffelausschnitt im Deckel.
Art.-Nr. Inhalt in Liter €/Stück
39702.01 3 Liter **19,99**
39702.02 4,5 Liter **27,99**

Servier- und Tafel-

ZUBEHÖR

NEW



Eierbecher
2,29

Eierbecher

Mit großer Ablage. Porzellan, weiß.
 ØxH in cm: 12,5x2,3. VPE 6.

Art.-Nr. **163900** €/Stück **2,29**



Eierbecher
 Acryl
1,69

Eierbecher Acryl

Acryl. Höhe: 5,3 cm. VPE 12.

Art.-Nr.	Farbe	€/Stück
125720	weiß	1,69
125710	schwarz	1,69

Eierbecher aus
 Glas pro Stück
0,99



Eierbecher aus Glas

Ovale Form mit Ablage für Eierschalen.
 Stapelbar. LxBxH in cm: 12,6x8,8x2. VPE 24.
 Art.-Nr. **109500** €/Stück **0,99**



7,49

Löffel-/Strohalmbecher

Edelstahl 18/0, rostfrei. ØxH in cm: 8,5x13.

Art.-Nr. **2207** €/Stück **7,49**

NEW

Eierbecher
 aus Edelstahl
 pro Stück
0,99



Eierbecher

Edelstahl, rund mit Ablage. Ø 8,6 cm.

Art.-Nr. **167500** €/Stück **0,99**

Eierbecher
 pro Set
7,89



Eierbecher „Breakfast“, 8tlg. Set

Porzellan, weiß, 8tlg. Set, bestehend aus
 6 Eierbechern, quadratische Form
 BxL in cm: 13x13, 1 Pfefferstreuer
 und 1 Salzstreuer.

Art.-Nr. **144700** €/Set **7,89**

3
 Größen



ab **2,76**

Beilagenschale

Edelstahl 18/10, rund, poliert.

Art.-Nr.	Ø in cm	€/Stück
1824	15	2,76
1826	17	3,19
1828	19	3,56



0,72

Zitronenschnitzelpresse

Edelstahl 18/0.

Art.-Nr. **1003** €/Stück **0,72**

14,99



Teller cloche

Edelstahl, poliert – mit vergoldetem Griff.
 Ø 25 cm.

Art.-Nr. **2220** €/Stück **14,99**

ZUCKERSPENDER



7,99

Höhe: 14 cm

Zuckerbehälter

Edelstahl 18/8. Mit kippbarem Deckel.
ØxH in cm: 13,5x14.
Art.-Nr. 2249

€/Stück 7,99



1,99

Höhe: 12 cm

Zuckerspender

Glasbehälter mit Edelstahlkappe 18/10.
Höhe: 12 cm. Ø unten: 4,5 cm.
Art.-Nr. 2054

€/Stück 1,99



2,49

Höhe: 10 cm

Milch-/Honigspender

Glasbehälter mit Kunststoffkappe.
Höhe: 10 cm. Ø unten: 4,5 cm.
Art.-Nr. 2055

€/Stück 2,49



4,99

Höhe: 11,5 cm

Milchkönnchen

Edelstahl mattiert. ØxH in cm: 5x11,5,
Inhalt: 0,17 Liter.
Art.-Nr. 1468

€/Stück 4,99



6,79

Höhe: 15 cm

Zuckerspender

Edelstahl mattiert. ØxH in cm: 5x15,
Inhalt: 0,17 Liter.
Art.-Nr. 1467

€/Stück 6,79



1,79

Höhe: 14 cm

Zuckerspender

Glasbehälter mit Edelstahlkappe 18/10.
Höhe: 14 cm.
Art.-Nr. 2080

€/Stück 1,79



2,29

Höhe: 14 cm

Streuer

Multiglasbehälter mit Edelstahlkappe 18/10.
ØxH in cm: 7,5x14.
Art.-Nr. 2067

€/Stück 2,29



2,29

Höhe: 13,5 cm

Zuckerspender

Glasbehälter mit Edelstahlkappe 18/10.
ØxH in cm: 7,5x13,5.
Art.-Nr. 2068

€/Stück 2,29



3,49

Höhe: 17 cm

Zuckerspender

Glas, verchromt. Mit diesem Streuer ist eine exakte Portionierung möglich. Der Zuckerspender hat direkt am Deckel eine Portionsvorgabe. Somit erhalten Sie je „Kippen“ auch wirklich nur einen Teelöffel voll Zucker! Höhe ca. 17 cm.

Art.-Nr. 39718

€/Stück 3,49

MULTIRACK

Zur Präsentation von Portionsverpackungen, z. B. im Kassenbereich, neben der Kaffeemaschine oder am Verkaufstresen!



Multirack

39,99

Multi Rack

Multifunktionelles Display, Gestell aus mattiertem Edelstahl, mit drei Schütten aus transparentem, gefrostetem Kunststoff, 3x ca. 1 Liter Inhalt. BxTxH in cm: 19x24x41, Lieferumfang: 4-tlg. Art.-Nr. **38916** €/Stück **39,99**

5,89



Zuckerbox

Acryl, für ca. 22 Zuckertütchen. BxTxH in cm: 5,5x11,5x4,5. Art.-Nr. **39863.2** €/Stück **5,89**

4,39



Zuckerbox

Acryl, für ca. 22 Zuckerstäbchen. BxTxH in cm: 6x6x5. Art.-Nr. **39863.1** €/Stück **4,39**

16,59

Höhe:
17,5 cm



Kaffeemilchspender

Edelstahl mattiert. Spender für Milchportionen, Zuckertüten und Rührer. Möbelschonende Unterseite. ØxH in cm: 11x17,5. Art.-Nr. **39713** €/Stück **16,59**

Höhe: 7,5 cm

3,79



Parmesan-/Zuckerdose

Glasbehälter mit Edelstahlkappe 18/10, mit Kunststofflöffel. ØxH in cm: 9x7,5. Art.-Nr. **2098** €/Stück **3,79**

Pro Set

13,39



Milch-/Zucker-Set

Edelstahl 18/10. Ovale Tablett mit Sahnegießer und Zuckerdose, inkl. Löffel im Set. BxLxH in cm: ca. 15x11x6,5. Art.-Nr. **39701** €/Set **13,39**

GEDECKTER TISCH

Alle Produkte ohne Füllung!

Menagen, Essig-/Öl-Sprayer
Menages, Vinegar/Oil sprayer

5,99

Höhe 27 cm

Essigsprayer
Acryl, klar.
Ø Boden 6,5 cm.
Höhe: 27 cm.
Mit abnehmbaren Verschluss.
Art.-Nr. 125402
€/Stück 5,99



Geeignet für jedes Öl oder jeden Essig.
Ist sparsam und gesund!
Der Polycarbonatbehälter ist unzerbrechlich!
Leicht zu reinigen und aufzufüllen!

Essig/Öl-Sprayer
Zum Kochen/Würzen. Der Spezialfilter vermeidet Verstopfungen durch Unreinheiten im Zerstäuber. Die Druckpumpe verbessert das Zerstäuben und reduziert die nötige Ölmenge. Höhe: 16 cm.
Art.-Nr. 39717 €/Stück 9,99

valira



pro Set **0,99**

Salz-/Pfefferstreuer-Set
Glasbehälter mit Edelstahlkappe 18/0. Passend für Menagen Art.-Nr. 2070 und 2071. Set 2tlg., Höhe: 7 cm.
Art.-Nr. 2070.SP €/Set 0,99



pro Set **6,99**

Menagen-Set
Glasflaschen, Deckel Edelstahl 18/8, Tropfenfänger. 5tlg. (Essig, Öl, Salz und Pfeffer), Höhe: 23 cm.
Art.-Nr. 2096 €/Set 6,99
Ersatzglas Essig/Öl
Art.-Nr. 2097.E €/Stück 1,99
Ersatzstreuer Salz/Pfeffer
Art.-Nr. 2094.S €/Stück 0,99



pro Set **2,99**

Menagen-Set
Glasflaschen mit Deckel Edelstahl 18/8. 3tlg. (Salz und Pfeffer), Höhe: 12 cm.
Art.-Nr. 2094 €/Set 2,99
Ersatzstreuer Salz/Pfeffer
Art.-Nr. 2094.S €/Stück 0,99



pro Set **2,99**

Menagen-Set
Glasbehälter mit Edelstahlkappe 18/0. Set 4-tlg., (Salz, Pfeffer und Zahnstocher), Höhe: 13,5 cm.
Art.-Nr. 2071 €/Set 2,99



pro Set **5,99**

Menagen-Set
Glasflaschen, Deckel Edelstahl 18/8, Tropfenfänger. 3tlg. (Essig und Öl), Höhe: 23 cm.
Art.-Nr. 2097 €/Set 5,99
Ersatzglas Essig/Öl
Art.-Nr. 2097.E €/Stück 1,99



pro Set **4,99**

Menagen-Set
Mit Löffel Edelstahl 18/8. Glasflaschen mit Deckel Edelstahl 18/8. 5tlg. (Salz, Pfeffer und Gewürz), Höhe: 13 cm.
Art.-Nr. 2083 €/Set 4,99
Ersatzstreuer Salz/Pfeffer
Art.-Nr. 2094.S €/Stück 0,99



pro Set **2,49**

Menagen-Set
Glasbehälter mit Edelstahlkappe 18/0. Set 3-tlg., (Salz und Pfeffer), Höhe: 10,5 cm.
Art.-Nr. 2070 €/Set 2,49



MENAGEN

Leicht zu reinigen und zu befüllen!

Menage „Wien“

Salz/Pfeffer/Essig/Öl. Bestehend aus Salz- und Pfefferstreuer, Essig- und Öldosierer, sowie Ständer mit Tragegriff. Für Fassungsvermögen 2x40 ml, 2x160 ml. Material: Glas, Gestell und Deckel aus rostfreiem Edelstahl. Passende Ersatzgläser/ Flaschen 2097.E und 2094.S. Art.-Nr. **154730** €/Set **13,69**



WESTMARK

pro Set
13,69

Alle Produkte ohne Füllung!



pro Set
10,99

Menage „Wien“

Essig/Öl. Bestehend aus Essig- u. Öldosierer, sowie Ständer mit Tragegriff. Fassungsvermögen je 160 ml. Material: Glas, Gestell und Deckel aus rostfreiem Edelstahl. Passende Ersatzgläser 2097.E. Art.-Nr. **154720** €/Set **10,99**



pro Stück
10,56

Parmesan-/Zuckerdose „Wien“

Bestehend aus Parmesan-/Zuckertopf und Löffel, sowie Ständer mit Tragegriff. Fassungsvermögen 150 ml. Material: Glas, Gestell und Deckel aus rostfreiem Edelstahl. Art.-Nr. **154740** €/Stück **10,56**



pro Set
4,89

Menage „Wien“

Salz/Pfeffer. Bestehend aus Salz- u. Pfefferstreuer, sowie Ständer mit Tragegriff. Fassungsvermögen je 40 ml. Material: Glas, Gestell und Deckel aus rostfreiem Edelstahl. Passende Ersatzgläser 2094.S. Art.-Nr. **154710** €/Set **4,89**



pro Set
18,99

Menagen-Set

Acryl, klar. Bestehend aus Salz- und Pfefferstreuer. Streuer: Ø 3,5 cm. Höhe: 9,5 cm. Essigsprayer und Ölflasche: Ø 5 cm. Höhe: 18 cm. Mit abnehmbaren Deckeln. Art.-Nr. **125502** €/Set **18,99**



pro Set
7,99

Menagen-Set

Acryl, klar. Bestehend aus Salz- und Pfefferstreuer. Streuer: Ø 3,5 cm. Höhe: 9,5 cm. Art.-Nr. **125501** €/Set **7,99**



Essigsprayer
1,59

Karaffe für Essig/Öl

Glas. Mit Kunststoffkorken. Inhalt: 26 cl. Ø unten: 7,5 cm, Höhe: 15,7 cm. VPE 12. Art.-Nr. **106300** €/Stück **1,59**

Alle Produkte ohne Füllung!

pro Set
11,49



Salz-/Pfeffermühlen-Set „Tablo“
Salzmühle mit Polycarbonat-, Pfeffermühle mit Keramikmahlwerk.
Höhe: 10 cm. Ohne Füllung.
Art.-Nr. **2746.01** €/Set **11,49**

pro Set
11,67



Salz-/Pfeffermühle-Set
Acryl, im Geschenkkarton. Keramikmahlwerk.
Set 2tlg., Höhe: 14,5 cm. Ohne Füllung.
Art.-Nr. **2771** €/Set **11,67**



Salzstreuer/Pfeffermühle „Strato“
Holz, mattschwarz. Ohne Füllung.
Keramikmahlwerk.

Art.-Nr.	Ausführung	H in cm	€/Stück
2745.P	Pfeffermühle	16	8,39
2745.S	Salzstreuer	15	6,99



8,13

Salz-/Pfeffermühle
In dieser Pfeffermühle ist ein Salzstreuer integriert. Acryl/verchromt. Ohne Füllung.
Keramikmahlwerk. ØxH in cm: 6,5x19.
Art.-Nr. **40299** €/Stück **8,13**



6,91

Salz-/Pfeffermühle
Acryl Economy, Kombimühlen, rund.
Ohne Füllung. Keramikmahlwerk.
Höhe: 16,5 cm.
Art.-Nr. **2770** €/Stück **6,91**



6,76

Salz-/Pfeffermühle
Acryl Economy, Kombimühlen, sechseckig.
Ohne Füllung. Keramikmahlwerk.
Höhe: 16,5 cm.
Art.-Nr. **2774** €/Stück **6,76**



0,59

Salz-/Pfefferstreuer
Glas. Deckel abschraubbar.
ØxH in cm: 4x12, VPE 2.
Art.-Nr. **48020** €/Stück **0,59**



pro Set
0,99

Salz-/Pfefferstreuer-Set
Glasbehälter mit Edelstahlkappe 18/0.
Passend für Menagen Art.-Nr. 2070 und 2071.
Set 2tlg., Höhe: 7 cm.
Art.-Nr. **2070.SP** €/Set **0,99**



3,67

Salz & Pfeffer-Set
4-teilig., Porzellan, weiß. Mit Extrabox für Zahnstocher. Spülmaschinengeeignet.
Art.-Nr. **39130** €/Set **3,67**

SALZ- & PFEFFER- MÜHLEN

Alle Mühlen, Streuer oder Sets –
ohne Füllung!



pro Set

23,29

Mühlen-Set „Alto“

Verchromt, Salzmühle mit Polycarbonat,
Pfeffermühle mit Keramikmahlwerk.

Höhe: 25,5 cm.

Art.-Nr. 2746.02

€/Set 23,29



Salzstreuer & Pfeffermühlen

Buchenholz. Pfeffermühle mit Keramikmahlwerk. Ohne Füllung.

Art.-Nr.	Ausführung	Farbe	Höhe in cm	€/Stück
2748.16	Pfeffermühle	dunkelbraun	16	7,99
2748.21	Pfeffermühle	dunkelbraun	21	11,64
2748.26	Pfeffermühle	dunkelbraun	26	12,79
2748.16S	Salzstreuer	dunkelbraun	16	5,79
2756.16	Pfeffermühle	natur	16	7,99
2756.21	Pfeffermühle	natur	21	11,64
2756.26	Pfeffermühle	natur	26	12,79
2756.16S	Salzstreuer	natur	16	5,79
2749.16	Pfeffermühle	schwarz	16	7,99
2749.21	Pfeffermühle	schwarz	21	11,64
2749.26	Pfeffermühle	schwarz	26	12,79
2749.16S	Salzstreuer	schwarz	16	5,79

NEW

3,89

Salz- & Pfefferstreuer „Conique“
2er Set. Porzellan, weiß. Bohrung: 2 mm.
1x1 zbd 1x3 Löcher. Ø x Höhe in cm: 3,9 x 9.
VPE 6.
Art.-Nr. 164300

€/Set 3,89

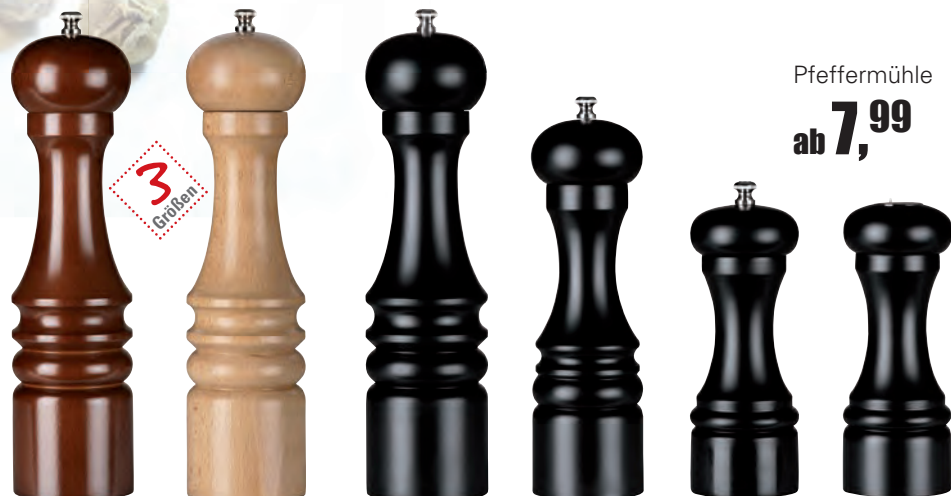

Pfeffermühle
ab **7,99**

GEDECKTER TISCH

Kräuterschneider, Salz- und Pfeffermühlen
Herb Cutter, Salt and pepper mills

Pfeffer- oder Salzmühle „Goliath“

Edle Pfeffer- oder Salzmühle „Goliath“. Material Akazienholz/Edelstahl. Keramik-Mahlwerk. Stufenlose Mahlgrad-Einstellung.

Art.-Nr.	Ausführung	ØxH in cm	€/Stück
102203	klein	5,2x10,5	15,04
102202	mittel	6x30	33,53
102201	groß	7x51,5	75,55

Höhe: 51,5 cm

ab **15,04**

3
Größen

Kräuter- und
Gewürzschneider

AROMA

Kräuter- und Gewürzschneider „Aroma“

Material Edelstahl/Acryl. ØxH in cm: 5x23,5.

Mit original Adhoc-Schneidewerk.

Zum optimalen Zerkleinern von getrockneten Kräutern und Gewürzen. Spezielle Klinge aus Edelstahl mit geätzten messerscharfen Zähnen.

Erhält das volle Aroma der zerkleinerten

Kräuter und Gewürze.

Art.-Nr. **102500**

€/Stück **25,13**



25,13

MÜHLEN ab 13,36

Alle Mühlen, Streuer oder Sets –
ohne Füllung!

Pfeffer- oder Salzmühle „Acacia“

Edle Pfeffer- oder Salzmühle „Acacia“. Material Akazienholz. Keramik-Mahlwerk. Stufenlose Mahlgrad-Einstellung. Geeignet für Pfeffer, Salz und getrocknete Kräuter. Einfaches Nachfüllen der Mühle durch Abziehen des Oberteils.

Art.-Nr.	Ausführung	ØxH in cm	€/Stück
102302	klein	5x14	13,36
102301	groß	6x17	16,72



Chillischneider

PEPE 20,92

Chillischneider „Pepe“

Schneider für getrocknete Chillis. Material Edelstahl/Acryl. Spezielles Schneidewerk für optimales Zerkleinern. Robust, handlich und leicht zu reinigen. ØxH in cm: 4,5x20,5.

Art.-Nr. 102600

€/Stück 20,92



Getränkemarken „Drinks“

Kunstleder. Mit geprägtem Schriftzug „Drinks“ und Ornament.
Inkl. 4 Buchschrauben à 5 mm. Inkl. einer Transparenthülle.
Dazu passende Transparenthüllen Art.-Nr. 126300.

ArtNr.	Farbe	Größe	LxB cm	€/Stück
126210	lila	A4 Hochformat	32x14,5	15,89
126220	türkis	A4 Hochformat	32x14,5	15,89
126230	schwarz	A4 Hochformat	32x14,5	15,89
126240	anthrazit	A4 Hochformat	32x14,5	15,89
126250	pink	A4 Hochformat	32x14,5	15,89
126260	zitrus	A4 Hochformat	32x14,5	15,89

Transparenthülle

A4 Hochformat. Extra stark, 140 my. Im 10er Pack.

LxB in cm: 30,5x12,5. Passend für alle Getränkekarten „Drinks“.

Art.-Nr. 126300 €/Pack 5,19

Individuelles Logo möglich.

Ab 20 Stück.

Preis auf Anfrage.

**Getränkemarken innen –
mit Buchschrauben**



DRINKS

Made in
Germany

GETRÄNKEKARTE

Getränkemarken
A4 Hochformat

15,89



**Moderne Optik
Angenehme
Haptik
Pflegeleichtes
Material**

In 6 verschiedenen Farben.
Hochwertiges Kunstleder.

Solide Verarbeitung –
aus deutscher Produktion.
Mit Motivprägungen.



CULINARIA *Made in Germany*

SPEISEKARTEN- UND KELLNERBÖRSEN-SERIE

Motivprägungen können auf Wunsch weggelassen werden.

Individuelles Logo möglich. Ab 20 Stück. Preis auf Anfrage.



In 4 verschiedenen Farbkombinationen. Hochwertiges Kunstleder.

Solide Verarbeitung – aus deutscher Produktion. Verschiedene Motivprägungen.

Speisenkarte „Culinaria“

ab **14,99**



**Moderne Optik
Angenehme Haptik
Pflegetechnisches Material**

Kellnerbörse mit Kette und 1 Münzfach, 4 Scheinfächern, 1 schmales Scheinfach, 1 Reißverschlussfach und ein Steckfach an der Rückseite.

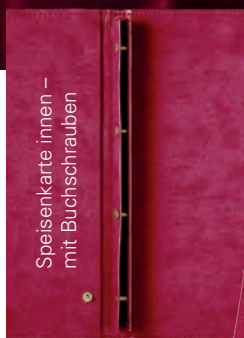

Speisenkarte innen – mit Buchschrauben



Belegmappe innen

Transparenthüllen

Aus transparentem PP-Material. Mit Lochung. Wir empfehlen die extra starke Ausführung, da die Hüllen im täglichen Gebrauch strapaziert werden.

Art.-Nr.	Stärke	Format/Lochung	im	€/Pack
0931/10	160 my	A4/11-fach	10er Pack	5,99
0930/10	120 my	A4/11-fach	10er Pack	2,99
0933	75 my	A4/11-fach	100er Pack	5,49
Transparenthülle A5				
0932/10	120 my	A5/7-fach	10er Pack	2,49

Speisenkarten- und Kellnerbörsen-Serie „Culinaria“

Kunstleder.

Ausführung	BxH (cm)	Prägung	Art.-Nr.	Art.-Nr.	Art.-Nr.	Art.-Nr.	€/Stück
			himbeere-grau	espresso-terra	espresso-beige	moosgrün-limette	
Speisenkarte A4	25,5x32,5	Motiv 'Teller'	1157.HG	1157.ET	1157.EB	1157.ML	20,99
Speisenkarte A5	19x24	Motiv 'Teller'	1158.HG	1158.ET	1158.EB	1158.ML	14,99
Getränk Karte A4	25,5x32,5	Motiv 'Wein'	1160.HG	1160.ET	1160.EB	1160.ML	20,99
Getränk Karte A5	19x24	Motiv 'Wein'	1161.HG	1161.ET	1161.EB	1161.ML	14,99
Belegmappe	23x12,5	Motiv 'Flora'	1162.HG	1162.ET	1162.EB	1162.ML	15,99
Kellnerbörse	18x10	Motiv 'Flora'	1226.HG	1226.ET	1226.EB	1226.ML	21,59
Revolvertasche	15,5x25	Motiv 'Flora'	1227.HG	1227.ET	1227.EB	1227.ML	10,89



himbeere-grau



espresso-beige



espresso-terra



moosgrün-limette

Revolvertasche mit 1 Fach für Kellnerbörse und 1 Zusatzfach für Notizblock und Stift.

Moderne Optik
Angenehme Haptik
Pflegeleichtes Material

FLORA Made in Germany

SPEISENKARTEN,
BELEGMAPPEN UND
KELLNERBÖRSEN

Motivprägungen
können auf Wunsch
weggelassen werden.

**Individuelles Logo
möglich. Ab 20 Stück.
Preis auf Anfrage.**

In 5 verschiedenen Farben. Hochwertiges Kunstleder.
Mit Motivprägung „Flora“. Solide Verarbeitung –
aus deutscher Produktion.



Revolvertasche
mit 1 Fach für Kellnerbörse und
1 Zusatzfach für Notizblock und Stift.



limone

aubergine

Kellnerbörse mit Kette und 1 Münzfach,
4 Scheinfächern, 1 schmales Scheinfach,
1 Reißverschlussfach und ein Steckfach an der Rückseite.



türkis

anthrazit

feuerrot

Speisenkarte
„Flora“

ab **13,59**

pro Stück
ab **0,05**

Transparenthüllen

Aus transparentem PP-Material. Mit Lochung.
Wir empfehlen die extra starke Ausführung, da die Hüllen
im täglichen Gebrauch strapaziert werden.

Art.-Nr.	Stärke	Format/Lochung	im	€/Pack
0931/10	160 my	A4/11-fach	10er Pack	5,99
0930/10	120 my	A4/11-fach	10er Pack	2,99
0933	75 my	A4/11-fach	100er Pack	5,49

Transparenthülle A5

0932/10	120 my	A5/7-fach	10er Pack	2,49
---------	--------	-----------	-----------	------

Serie „Flora“

Kunstleder. Motiv 'Flora'.

Ausführung	BxH in cm	Art.-Nr. limone	Art.-Nr. aubergine	Art.-Nr. türkis	Art.-Nr. anthrazit	Art.-Nr. feuerrot	€/Stück
Speisenkarte A4	25,5x32,5	1154.L	1154.AU	1154.T	1154.A	1154.FR	19,68
Speisenkarte A5	19x24	1155.L	1155.AU	1155.T	1155.A	1155.FR	13,59
Belegmappe	23x12,5	1156.L	1156.AU	1156.T	1156.A	1156.FR	15,99
Kellnerbörse	18x10	1224.L	1224.AU	1224.T	1224.A	1224.FR	21,59
Revolvertasche	15,5x25	1225.L	1225.AU	1225.T	1225.A	1225.FR	10,89



Speisenkarte innen
mit Buchschrauben

SERIE FLORA

Reserviert
Aufsteller

2,28



Reserviert Aufsteller

Kunstleder, BxH=12x6 cm. 1. Seite Reserviert –
2. Seite Einschubfächer für Namensschild.

Art.-Nr.	Farbe	€/Stück
147903	Anthrazit m. Silberecken	2,28
147904	Braun m. Goldecken	2,28

Einlegekärtchen
für 147903
u. 147904

2,99



Einlegekärtchen

Weiß, schwarze Aufschrift „Für... Wann...“.

Maß: 10,5 x 5 cm. Passend für Reserviert-
aufsteller 147903 u. 147904. 25er Pack.

Art.-Nr.	€/Pack
147913	2,99



Schreibtischunterlage „Flora“

Kunstleder. BxL in cm= 42,5x32,5.

Art.-Nr.	Farbe	€/Stück
147907	Anthrazit	15,49
147908	Braun	15,49

Schreibtisch-
unterlage
„Flora“

15,49

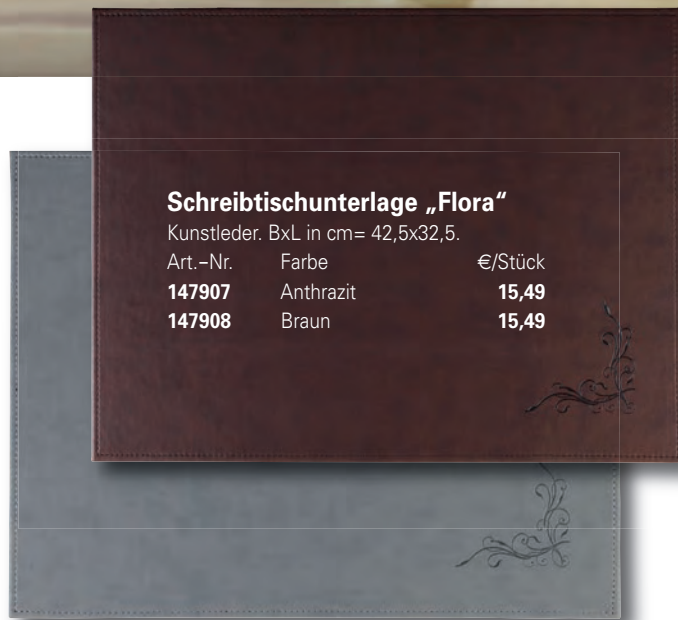

Papierkorb

27,99



Papierkorb, flammhemmend

Kunststoff und Kunstleder, schwer
entflammbar. Metallboden.

ØxH in cm: 24x28,5 cm. Inhalt: 10 l.

Art.-Nr.	Farbe	€/Stück
147901	Anthrazit	27,99
147902	Braun	27,99

Zimmermappe
„Flora“

27,99



Zimmermappe „Flora“

Kunstleder. BxH in cm = 25,5x32.

Mit Stiftschlaufe und Einschubfächern.

Art.-Nr.	Farbe	€/Stück
147909	Anthrazit	27,99
147910	Braun	27,99

NEW Speisekarte
BEACH

Speisekarte „Beach“ DIN A 4

Moderne Strukturkarte aus Kunststoff (PP).
Edelstahlschild mit Aufdruck „Menu“ oder
„Weinflasch und Glas“. Für bis zu 10 Einleger geeignet.
Heftung: Gummiband mit Doppeleinlage (4 Seiten).
Leicht zu Reinigen.

Art.-Nr.	Farbe	€/Stück
157602	limone	9,99
157603	orange	9,99
157601	eisgrau	9,99
157604	schwarz	9,99
Weinkarte „Beach“		
157605	schwarz	9,99

**Transparenthülle für „BEACH“ DIN A4
im 10er Pack, je Doppeleinlage 4 Seiten**

Art.-Nr.	€/Stück	€/Pack
39317	1,-	9,99



**Individuelles Logo möglich.
Ab 20 Stück. Preis auf Anfrage.**



Speisekarte
„Beach“
9,99



**Speisekarte innen –
mit Gummiband und Doppeleinlage**



Farbe: limone



Farbe: orange



Farbe: eisgrau



Farbe: schwarz

NEW Speisenkarte
SHINE
MIT KLEMMLEISTE

Speisenkarte „Shine“ DIN A 4

Leinen. BxL in cm: 22,3x 31. Mit genialer Klemmleiste zum einfachen Wechseln der Menüblätter oder zum Einklemmen von Einschubfenstern.

Art.-Nr.	Ausführung	€/Stück
161510	Bronze	39,99
161500	Eisen	39,99
161520	Perle-Kupfer	39,99

Individuelles Logo möglich.
Ab 20 Stück. Preis auf Anfrage.

Schnelles und leichtes wechseln Ihrer Menüblätter.



Speisenkarte innen –
mit Klemmleiste

Speisenkarte
„Shine“
39,99

Speisenkarte
CLASSIQUE

Moderne Optik
Angenehme Haptik
Pflegeleichtes Material

Hochwertiges Kunstleder.
Solide Verarbeitung –
aus deutscher Herstellung.

Ab sofort können Sie bei uns Ihre individuelle
Speisenkarte mit Ihrem persönlichen Logo und
Schriftzug schon **ab 20 Stück** bestellen.

Speisenkarte
„Classique“ sand

ab 13,39



Speisenkarte „Classique“ sand

Kunstleder mit flachen Buchschrauben. Aussen: sand, innen: bordeaux. Für Speisen, Getränke, Wein, Desserts, Eis und Cocktails.

Art.-Nr.	Format	€/Stück
148301	A4	18,89
148302	A4 lang	18,89
148303	A5 quer	13,39

Speisenkarte „Classique“ bordeaux

Kunstleder mit flachen Buchschrauben. Aussen: bordeaux, innen: sand. Für Speisen, Getränke, Wein, Desserts, Eis und Cocktails.

Art.-Nr.	Format	€/Stück
148401	A4	18,89
148402	A4 lang	16,89
148403	A5 quer	13,69

Transparenthülle Extra Stark

140 my. Passend für Speisenkarten „Classique“.
Im 10er Pack. (o. Abb.)

Art.-Nr.	Format	Passend für	€/Pack
148601	A4	148301 + 148401	2,95
148602	A4 lang	148302 + 148402	7,99
148603	A5 quer	148303 + 148403	7,49



Farbe: Sand

Format A4

Format A4 lang

Farbe: Bordeaux

Made in
Germany

Speisenkarte
„Classique“ bordeaux

ab 13,69

Format A5 quer

Speisenkarte innen –
mit Buchschrauben

Speisen- und Getränkekarte

FELIA

Hochwertiges
Kunstleder.
Solide Verarbeitung.

Speisenkarte
„Felia“ A4

19,99

Speisenkarte „Felia“ DIN A4

Kunstleder. DIN A 4. Mit Gummiband und doppelseitiger Transparenthülle.

Art.-Nr.	Farbe	€/Stück
150812	white wash + grün	19,99
150814	orange + gelb	19,99
150811	schwarz + grau	19,99
150813	dunkelbraun + braun	19,99
150815	bordeaux	19,99

Weinkarte „Felia“ DIN A4

150816	in Kork-Optik	19,99
--------	---------------	-------

**Transparenthülle für Felia DIN A4
im 10er Pack, je Doppelseinlage 4 Seiten**

Art.-Nr.	€/Stück	€/Pack
39317	1,-	9,99

Speisenkarte „Felia“, quadratisch

Kunstleder. BxH in cm: 23x22. Mit Gummiband und doppelseitiger Transparenthülle.

Art.-Nr.	Farbe	€/Stück
150802	white wash + grün	16,99
150804	orange + gelb	16,99
150801	schwarz + grau	16,99
150803	dunkelbraun + braun	16,99
150806	bordeaux	16,99

**Transparenthülle für Felia quadratisch
je Doppelseinlage, 4 Seiten**

Art.-Nr. 150805	€/Stück 0,78
-----------------	--------------

Weinkarte „Felia“

19,99



Speisenkarte
„Felia“ 23x22

16,99

NEW

2
Größen

Ab sofort können Sie bei uns Ihre individuelle Speisekarte mit Ihrem persönlichen Logo und Schriftzug schon **ab 20 Stück** bestellen.

Stabile
HOLZ-BOX

mit 20 Speisenkarten als Set –
in 4 verschiedenen Farben

Speisenkarten-Box „Holz“-Set

Stabile Box/Holz, teakfarben,
BxHxT = 30x15/22x24,3 cm.
Speisenkarten Kunststoff mit Holzschiene, A4.
Komplett als Set mit 20 Speisenkarten.

Art.-Nr.	Kartenfarbe	€/Set
3201.S	schwarz	289,-
3201.BO	bordeaux	289,-
3201.GR	grün	289,-
3201.BR	braun	289,-



schwarz

grün

braun



pro Set
289,-

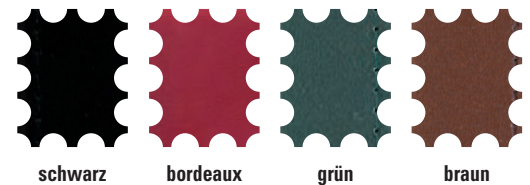

schwarz

bordeaux

grün

braun

Speisenkarten mit
Holzschiene

ab **10,49**



Einleger einzeln

Zusätzliche Einleger für 2 Seiten.
Passend zu Speisenkarten mit Holzschiene.

Art.-Nr.	Farbe	Format	€/Stück
39274.S	schwarz	A4	3,75
39274.BO	bordeaux	A4	3,75
39274.GR	grün	A4	3,75
39274.BR	braun	A4	3,75
39272.S	schwarz	A5	2,89
39272.BO	bordeaux	A5	2,89
39272.GR	grün	A5	2,89
39272.BR	braun	A5	2,89

Einleger einzeln

ab **2,89**



HINWEIS:

Bei den Karten und Einlegern kann es
zu leichten Farbabweichungen kommen!

Speisenkarten mit Holzschiene

Die Echtholzschiene verleiht der Karte das gewisse Etwas.
Lieferung mit 2 bzw. 3 Buchschrauben zum Wechseln der
Inneneile. Jede Karte wird mit 2 farbigen Einlegern
(= 4 Seiten) geliefert.

Art.-Nr.	Farbe	Anzahl/ Einleger	Format	€/Stück
39270.S	schwarz	2	A4	14,70
39270.BO	bordeaux	2	A4	14,70
39270.GR	grün	2	A4	14,70
39270.BR	braun	2	A4	14,70
39269.S	schwarz	2	A5	10,49
39269.BO	bordeaux	2	A5	10,49
39269.GR	grün	2	A5	10,49
39269.BR	braun	2	A5	10,49

Für z.B. Tageskarte A4

KLEMMBRETT

Klemmbrett für Tageskarte A4

BxLxH in cm: 23x33x0,5.

Mit dem Speisekarten Klemmbrett in Holzoptik Eiche, hell, kann ganz einfach die Tageskarte oder Ihr speziell auf den Gast abgestimmtes Menü ausgetauscht werden.

Art.-Nr. 164800

€/Stück 11,89

Klemmbrett

11,89



Klemmbretthalterung

6,49



Klemmbretthalterung

Holz. DIN A 5. BxLxH in cm: 17x8x2. Passend zu Klemmbrett für Tageskarte Art.-Nr. 164800.

Art.-Nr. 164801

€/Stück 6,49

30 cm breit

HOLZ-BOX

Speisenkarten-Box

Holz natur oder dunkelbraun lackiert.

BxTxH in cm: 30x25x16/23.

Art.-Nr. Farbe €/Stück

1097 natur 16,99

1098 dunkelbraun 17,89

HINWEIS:

Boxen aus Holz, für Speisekarten bis 28 cm Breite!

Speisenkarten-Box

ab **16,99**

28 cm innen



Passende
Speisekarten
finden Sie auf
Seite 107!

SPEISENKARTEN

in Ringbuch- und
Buchschrauben-Ausführung



10,59

Speisenkarte A4 mit
goldenen Metallecken

Ringbuch-Ausführung



Speisenkarte „Italia“

Aus pflegeleichtem Kunstleder, Ringbuch, 4 goldfarbene Metallecken, Gold-Tiefprägung, Italienmotiv und Text „Ristorante Pizzeria“.

Farbe: weinrot, Format: A4 Ringbuch.
Art.-Nr. 38441 €/Stück 10,59

7,99

Speisenkarte A4 mit
silbernen Metallecken

Buchschrauben-Ausführung



Speisenkarten

Aus pflegeleichtem Kunstleder mit 4 verdeckt liegenden Buchschrauben, 4 silberfarbene Metallecken, Anthrazit-Tiefprägung „Speisen und Getränke“.

Farbe: grau, Format: A Buchschrauben.
Art.-Nr. 38367.A4 €/Stück 7,99

ab **7,36**

Speisenkarte A4,
ohne Metallecken

Buchschrauben-Ausführung



Speisenkarten

Aus pflegeleichtem Kunstleder, A4 mit 4 verdeckt liegenden Buchschrauben, A5 mit 2 verdeckt liegenden Buchschrauben, Gold-Tiefprägung „Speisen u. Getränke“.

Art.-Nr.	Farbe	Format	€/Stück
38355.BL	blau	A4	7,99
38355.R	weinrot	A4	7,99
38355.HB	hellbraun	A4	7,99
38356.R	weinrot	A5	7,36

ab **6,36**

Speisenkarte A4 und A5,
mit goldenen Metallecken

Ringbuch-Ausführung und
Buchschrauben-Ausführung



Speisenkarten

Ringbuch-Ausführung

aus pflegeleichtem Kunstleder.

4 goldfarbenen Metallecken,
Gold-Tiefprägung „Speisen und Getränke“.

Art.-Nr.	Farbe	Format	€/Stück
38359.R	weinrot	A4	7,99
38359.HB	hellbraun	A4	7,99
38359.DB	dunkelbraun	A4	7,99
38359.GR	grün	A4	7,99

Buchschrauben-Ausführung

Aus pflegeleichtem Kunstleder, A4 mit 4 verdeckt liegenden Buchschrauben, A5 mit 2 verdeckt liegenden Buchschrauben,

4 goldfarbenen Metallecken,
Gold-Tiefprägung „Speisen und Getränke“.

Art.-Nr.	Farbe	Format	€/Stück
38353.R	weinrot	A4	7,99
38353.HB	hellbraun	A4	7,99
38353.DB	dunkelbraun	A4	7,99
38354.R	weinrot	A5	6,36

ab **6,34**

Speisenkarte A4 und A5,
mit silbernen Metallecken

Buchschrauben-Ausführung



Speisenkarten

Aus pflegeleichtem Kunstleder, A4 mit 4 verdeckt liegenden Buchschrauben, A5 mit 2 verdeckt liegenden Buchschrauben,

4 silberfarbene Metallecken,
Silber-Tiefprägung „Speisen und Getränke“.

Art.-Nr.	Farbe	Format	€/Stück
38357.BL	blau	A4	7,99
38357.R	weinrot	A4	7,99
38357.HB	hellbraun	A4	7,99
38358.BL	blau	A5	6,34
38358.R	weinrot	A5	6,34
38358.HB	hellbraun	A5	6,34

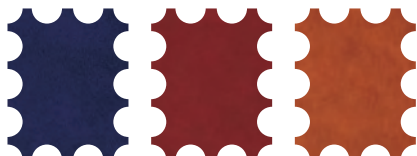

blau weinrot hellbraun

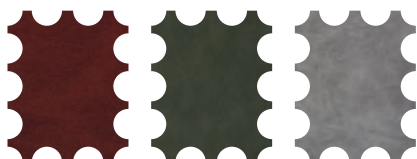

dunkelbraun grün grau

pro Stück

ab **0,30**

Buchschrauben

Messing. Im 10er Pack.

Art.-Nr.	Länge	€/Pack
0940.10	5 mm	2,99
0941.10	10 mm	3,99





bordeaux



Speisenkarte
„Elite“ A4
16,70



schwarz

blau

braun

Kein Sonderdruck möglich!



schwarz

Weinkarte
„Elite“
16,70

Weinkarte „Elite“

Strukturkarte mit Aufdruck Weinflasche und Glas.
Edle Karte aus Kunstleder mit Doppelseite = 4 Seiten.
Die Karten haben innen ein Gummiband, beliebig erweiterbar
durch weitere Einlagen. Farbe: schwarz, Größe: A4.

Art.-Nr. **39315** €/Stück **16,70**

ELITE

Elegante und qualitativ sehr hochwertige Speisenkarten mit Aufdruck!

Speisenkarten „Elite“

Jede Karte wird mit einer Doppelseite (= 4 Seiten) geliefert.
Kunstleder. Die Karten haben innen ein Gummiband und lassen sich mit weiteren Einlagen beliebig erweitern.

Wunderschöne, elegante und qualitativ sehr hochwertige Speisenkarten mit Aufdruck MENU.

Art.-Nr.	Farbe	Größe	€/Stück
39314.S	schwarz	A4	16,70
39314.BL	blau	A4	16,70
39314.BO	bordeaux	A4	16,70
39314.BR	braun	A4	16,70
39313.S	schwarz	A5	11,60
39313.BL	blau	A5	11,60
39313.BO	bordeaux	A5	11,60
39313.BR	braun	A5	11,60

Einlagen

Für Speisenkarten, transparent – je Doppelseite 4 Seiten. Für Karten mit Gummiband oder Schnürung. Im 10er Pack.

Art.-Nr.	Format	€/Stück	€/Pack
39316	A5	0,90	8,99
39317	A4	1,-	9,99

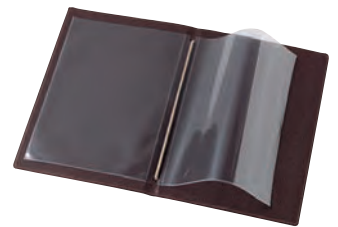

BOX ELITE

Komplett als Set mit 20 Speisenkarten



braun



schwarz



blau



bordeaux

Speisenkarten-Box „Elite“-Set

Komplett als Set mit 20 Speisenkarten „Elite“.
Mit Aufdruck MENU. Stabile Box aus Holz mit Kunstlederbezug, BxHxT= 28x16,5/25x19,5 cm.
Speisenkarten Kunstleder, A4.

Art.-Nr.	Kartenfarbe	€/Set
3200.BR	braun	329,-
3200.S	schwarz	329,-
3200.BL	blau	329,-
3200.BO	bordeaux	329,-

SPEISENKARTEN

aus starkem Karton mit
Feinleinenprägung

Speisenkarten

Für Einschubpapier A4. Einschub-Speisenkarte mit
Passepartouts. Schlichte und elegante Mappen aus
starkem bedruckten Karton. Durch eine hochwertige
Cellophanierung und angebrachte Metallecken sind diese
Karten besonders stabil. Im 5er Pack.

Art.-Nr.	Ausführung	LxB in cm	€/Pack
39129.S	mit 6 Passepartouts	35x25	59,99

Kein Sonderdruck möglich!



pro Stück

12,-

KARTENANSICHT
INNEN!

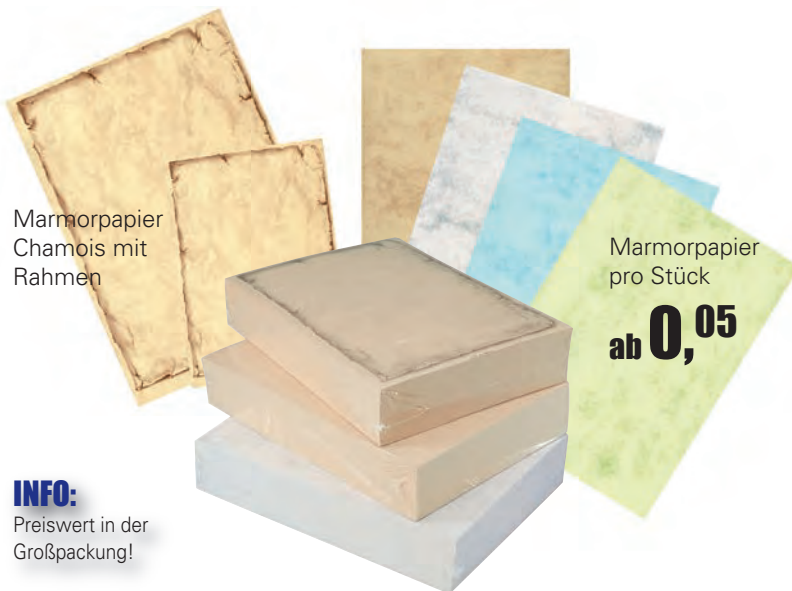

Marmorpapier
Chamois mit
Rahmen

Marmorpapier
pro Stück
ab 0,05

INFO:
Preiswert in der
Großpackung!

Marmorpapier „Classic“ Chamois mit Rahmen

80 g, kopierfähig. Farbe chamois mit Rahmen,
Dekoaufrdruck in braun.

Art.-Nr.	Format	im	€/Pack
9955.01	A4	50er Pack	4,49
9955.51	A4	500er Pack	25,99
9955.20	A5	50er Pack	4,49

Marmorpapier „Classic“

80 g, kopierfähig. Preiswert in der Großpackung!

Art.-Nr.	Farbe	Format	im	€/Pack
9940.21-A	grau	A4	100er Pack	5,99
9940.25A	grau	A4	500er Pack	26,99
9940.21-B	chamois	A4	100er Pack	6,99
9940.25B	chamois	A4	500er Pack	26,99
9941.21-B	chamois	A5	100er Pack	5,99
38514.WBA4	wasserblau	A4	100er Pack	9,99
38515.AGA4	apfelgrün	A4	100er Pack	9,99

Amerikanische Mappe

Schwarz. Die platzsparende Art zu präsentieren.

Großen Schutz bietet das seitlich, doppelt genähte schwarze
Einfassband und die Goldecken. In drei verschiedenen

Ausführungen erhältlich! Im 5er Pack.

Art.-Nr.	Format	Ausführung	€/Pack
39161	A4	4 Fenster	28,99
39162	A4 hoch, schmal	6 Fenster	39,99
39163	A5	4 Fenster	32,99

pro Stück
ab 5,80



Individuelle
SPEISENKARTEN

mit persönlichem Logo und Schriftzug

Eine unverwechselbare Visitenkarte für Ihr Haus!

Ab sofort können Sie bei uns Ihre individuelle Speisekarte mit Ihrem persönlichen Logo und Schriftzug schon **ab 20 Stück** bestellen.

Bitte beachten Sie die benötigte Stückzahl bei den jeweiligen Speisen- oder Getränkekarten.

Zur Anfertigung benötigen wir nur folgende Angaben:

- Anzahl der gewünschten Speisekarten
- Welche Schriftart wird gewünscht?
- Wie groß soll die Prägung sein?
- Wo soll die Prägung platziert werden?
- In welcher Farbe soll geprägt werden?

Wir benötigen immer eine reprofähige Vorlage (eps- / Vektor-Datei). Schriftzüge können wir in verschiedenen Schriftarten setzen. Die einzelnen Schriftarten teilen wir Ihnen auf Anfrage mit.

Die entstehenden Kosten für den Prägestempel können nur auf Anfrage mitgeteilt werden, da diese von der Größe des einzelnen Logos abhängig sind.

Eine Mehr- oder Mindermenge von 10 % bei der Anzahl der Speisekarte ist beim Druck technisch bedingt. Bitte planen Sie das bei Ihrer Bestellmenge mit ein!

Nachbestellungen sind ebenfalls möglich, hier entfallen die Kosten für die Anfertigung des Prägestempels.

BEISPIEL

für Karte als Ringbuch oder mit Buchschrauben von Seite 116.



BEISPIEL

für Karte „CULINARIA“ von Seite 107.



himbeere-grau espresso-beige espresso-terra moosgrün-limette

BEISPIEL

für Karte „DRINKS“ von Seite 106.



lila türkis schwarz anthrazit pink zitrus



Tischläufer grau

8,39



Mitteldecke
bordeaux

7,39

In 6 aktuellen Farben –

TISCHLÄUFER & MITTELDECKE



braun

Tischdecke braun

65% Polyester / 35% Baumwolle.

Art.-Nr.	Ausführung	Maße in cm	€/Stück
40237	Mitteldecke	80x80	7,39
40238.02	Tischläufer	50x130	8,39



bordeaux

Tischdecke bordeaux

65% Polyester / 35% Baumwolle.

Art.-Nr.	Ausführung	Maße in cm	€/Stück
40237.02	Mitteldecke	80x80	7,39
40238.22	Tischläufer	50x130	8,39



grau

Tischdecke grau

65% Polyester / 35% Baumwolle.

Art.-Nr.	Ausführung	Maße in cm	€/Stück
40237.06	Mitteldecke	80x80	7,39
40238.62	Tischläufer	50x130	8,39



weiß

Tischläufer weiß

65% Polyester / 35% Baumwolle.

Art.-Nr.	Ausführung	Maße in cm	€/Stück
40238.12	Tischläufer	50x130	6,29

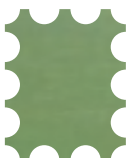

grün

Tischdecke grün

65% Polyester / 35% Baumwolle.

Art.-Nr.	Ausführung	Maße in cm	€/Stück
40237.04	Mitteldecke	80x80	7,39
40238.42	Tischläufer	50x130	8,39



mint

Tischdecke mint

65% Polyester / 35% Baumwolle.

Art.-Nr.	Ausführung	Maße in cm	€/Stück
40237.05	Mitteldecke	80x80	7,39
40238.52	Tischläufer	50x130	8,39

In aktuellen Farben –

MITTELDECKEN



pro Stück
3,-

Mitteldecke

Farbe: weiß. Damast, abgepasst mit Punkten und Atlaskante, kochfest. LxB in cm: 80x80, 100 % Baumwolle. Im 3er Pack.

Art.-Nr. 7141

€/Pack 8,99



2,99

Mitteldecke

Farbe: sekt, mit kleinen Punkten.

LxB in cm: 80x80. 50 % Baumwolle, 50 % Polyester.

Art.-Nr. 1127

€/Stück 2,99



pro Stück
2,90

Tischdecke bordeaux
EXCALIBER (Seite 122)

Mitteldecke

Farbe: weiß gemustert.

LxB in cm: 80x80. 50% Polyester, 50 % Baumwolle. Im 3er Pack

Art.-Nr. 7140

€/Pack 8,69

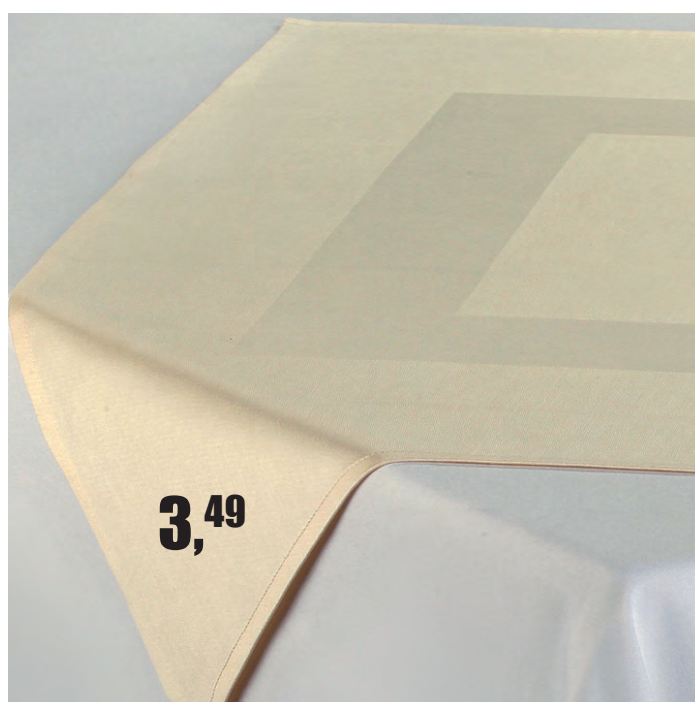

3,49

Mitteldecke

Farbe: champagner. Mit Atlaskante.

LxB in cm: 80x80. 100 % Baumwolle.

Art.-Nr. 1128

€/Stück 3,49

Tischdecke „Excaliber“
Table cloth „Excaliber“



Tischdecke **EXCALIBER**

Tischdecke
„Excaliber“
ab **6,99**

3
Größen



Tischdecke „Excaliber“

Auch als Mitteldecke geeignet. 100 % Polyester.

Art.-Nr.	Farbe	LxB in cm	€/Stück
7159.01	weiss	80x80	6,99
7159.02	ecru	80x80	6,99
7159.03	creme	80x80	6,99
7159.04	bordeaux	80x80	6,99
7159.08	braun	80x80	6,99
7159.06	marineblau	80x80	6,99

PFLEGE-ANLEITUNG:

- ◆ waschbar bis 40°C in der Waschmaschine
- ◆ feucht aufhängen
- ◆ bügelfrei
- ◆ 100 % Polyester
- ◆ natürlich auch als Mitteldecke geeignet

Art.-Nr.	Farbe	LxB in cm	€/Stück
7160.01	weiss	140x140	9,99
7160.02	ecru	140x140	9,99
7160.03	creme	140x140	9,99
7160.04	bordeaux	140x140	9,99
7160.08	braun	140x140	9,99
7160.06	marineblau	140x140	9,99

Art.-Nr.	Farbe	LxB in cm	€/Stück
7161.01	weiss	190x130	13,99
7161.02	ecru	190x130	13,99
7161.03	creme	190x130	13,99
7161.04	bordeaux	190x130	13,99
7161.08	braun	190x130	13,99
7161.06	marineblau	190x130	13,99



Damast mit Atlaskante

ab **3,29**

NEW

Jetzt auch
in 80x80!

Unsere
Servietten aus
100 % Baum-
wolle finden
Sie auf Seite 96.

Damast mit Atlaskante

TISCHDECKEN

Tischdecke

Farbe: weiß. Damast, mit Atlaskante.
100% Baumwolle, kochfest.

Art.-Nr.	Maße in cm	€/Stück
7148	80x80	3,29
7143	130x130	7,90
7144	130x170	11,99
7145	130x190	14,99
7146	130x220	16,99
7147	130x280	19,79

Dekorolle, Tisch-Kehrgarnitur,
Tischdeckenklammern, Platzsets
Decoraton Roll, Cleaning Set, Table Clamps,
Table Cloth

Sisal-Dekorolle

Zart und transparent.
Bietet viele verschiedene
Gestaltungsmöglichkeiten.

LxB in cm 500x46.

Art.-Nr.	Farbe	€/Stück
126910	braun	7,90
126920	rot	7,90
126930	orange	7,90
126940	grün	7,90



Sisal-Dekorolle

7,90



Tisch-Kehrgarnitur-Set

Edelstahl 18/10, 2-tlg., Tischbesen und
-schaufel. Länge: ca. 22 cm.

Art.-Nr. 39877

€/Set 21,99

Tisch-Kehrgarnitur-Set

21,99

pro Stück

0,42

Tischdeckenklammern

Verchromt. 4er Pack.

Art.-Nr. 1020

€/Pack 1,69



Kunststoff

PLATZSETS nur **7,90**

Platzset

Platzset in strapazierfähigem
Kunststoff. Dunkelbraun und Ocker.

Beidseitig verwendbar. Abwischbar.

Material: 70% PVC, 30% PP.

LxB in cm: 45x30. Im 4er Pack.

Art.-Nr. 126800

€/Pack 7,90

➔
➔
Weitere
Platzsets
finden Sie auf
der folgenden
Seite!

PLATZSET & TISCHLÄUFER

Pflegeleichtes
Kunststoffgeflecht!

Platzset

2,09

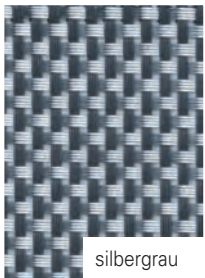

silbergrau

Platzset / Tischläufer silbergrau

PVC silbergrau. Feucht abwaschbar.

Art.-Nr.	Ausführung	BxL in cm	VPE	€/Stück
146920	Platzset	45x33	6	2,09
146921	Tischläufer	45x150	1	8,89



beige

Platzset / Tischläufer beige

PVC beige. Feucht abwaschbar.

Art.-Nr.	Ausführung	BxL in cm	VPE	€/Stück
146930	Platzset	45x33	6	2,09
146931	Tischläufer	45x150	1	8,89



Ohne Dekoration!

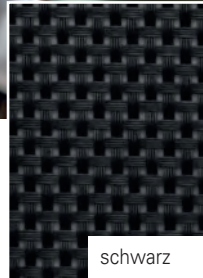

schwarz

Platzset / Tischläufer schwarz

PVC schwarz. Feucht abwaschbar.

Art.-Nr.	Ausführung	BxL in cm	VPE	€/Stück
146910	Platzset	45x33	6	2,09
146911	Tischläufer	45x150	1	8,89

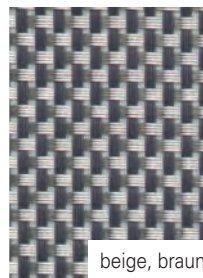

beige, braun

Platzset / Tischläufer beigebraun

PVC beigebraun. Feucht abwaschbar.

Art.-Nr.	Ausführung	BxL in cm	VPE	€/Stück
146940	Platzset	45x33	6	2,09
146941	Tischläufer	45x150	1	8,89



Ohne Dekoration!



Platzset Polyester

100 % Polyester. Rund Ø 38 cm. In den Farben grün und braun. Trendige Flechtoptik. Im 2er Pack.

Art.-Nr.	Ausführung	€/Pack
145402	grün/grau meliert	4,79
145403	braun/beige meliert	4,79

pro Pack
4,79



Ohne Dekoration!

Platzset Papierschnur

Papierschnur, grau. Rund Ø 38 cm.

Luftig verflochten in Grauschattierungen. Vielseitig verwendbar. Im 2er Pack.

Art.-Nr.	€/Pack
145401	4,79

pro Pack
4,79

TISCHABFALL- BEHÄLTER

Praktisch und hygienisch

Weitere
Besteckbehälter
finden Sie auf
Seite 160!

4,49

Tischabfallbehälter/ Besteckbehälter

SAN (Styrolacrylnitril) Kunststoff, mit verchromtem Rand (oben), ØxH in cm: 13x15. In den Farben weiß oder schwarz. Stapelbar. Spülmaschinengeeignet.

Art.-Nr.	Farbe	€/Stück
145710	weiß	4,49
145720	schwarz	4,49



2,79



Tischabfallbehälter

Kunststoff SAN – starr hochglänzend kratzfest stoßfest schlagfest. Weiß.

ØxH in cm: 11x13.

Art.-Nr. 149000

€/Stück 2,79

7,49



Tischabfallbehälter

Edelstahl. (Nicht stapelbar) mit Schwingdeckel. ØxH in cm: 12x16,5.

Art.-Nr. 2277

€/Stück 7,49

7,49



Tischabfallbehälter

Edelstahl. ØxH in cm: 9-11,5x11.

Art.-Nr. 0665

€/Stück 7,49

10,89



Tischabfallbehälter

Metallbehälter, weiß lackiert. Mit abnehmbarem Lochdeckel aus Edelstahl.

ØxH in cm: 12x15.

Art.-Nr. 1465

€/Stück 10,89

7,99



Tischabfallbehälter

Tischabfallbehälter aus weißem Porzellan.

ØxH in cm: 12,1x12,8.

Art.-Nr. 124500

€/Stück 7,99

6,99



Tischabfallbehälter „Melamin“

Mit Aufdruck „Abfall“, mehrsprachig.

Mit abnehmbarem Lochdeckel.

ØxH in cm: 10x17,5.

Art.-Nr. 1466

€/Stück 6,99



5,39

Vase „Monaco“

Weißes Porzellan mit elegantem Relief.
Nachkaufgarantie. VPE 6.

Art.-Nr.	Ausführung	Höhe in cm	€/Stück
39566.V	weiß	14	5,39



5,29

Vase „Chicago“

Weißes Porzellan. Nachkaufgarantie. VPE 6

Art.-Nr.	Ausführung	Höhe in cm	€/Stück
39581.V	weiß	14	5,29



5,14

Vase „Strassburg“

Weißes Porzellan. Nachkaufgarantie. VPE 6

Art.-Nr.	Ausführung	Höhe in cm	€/Stück
39550.V	weiß	14	5,14



ab **3,89**

2
Größen

Vase „X“

Formschöne Vase aus weißem Porzellan.
X-Form.

Art.-Nr.	ØxH in cm	VPE	€/Stück
140301	4,1/7x14,1	6	3,89
140302	5,6/9,4x18,5	3	7,49

5,09



Vase „Mocca“

Weißes Porzellan. VPE 6

Art.-Nr.	Ausführung	ØxH in cm	€/Stück
3246	weiß	3,9/9x20	5,09

3,99



Vase „Flute“

Glas, VPE 6

Art.-Nr.	Ausführung	ØxH in cm	€/Stück
1017	transparent	6x25	3,99

Vase „Massiv“

Glas. VPE 12

Art.-Nr.	Ausführung	ØxH in cm	€/Stück
40247	transparent	9,5x25,3	1,59
40247.2	transparent	8x13	0,89

ab **0,89**



2
Größen

transparent

Ohne Dekoration!

3,89



Vase „Ellipse“

Glas, bauchige Form. VPE 6

Art.-Nr.	Ausführung	ØxH in cm	€/Stück
38599	transparent	8x26	3,89



Ohne Dekoration!

Vase „Kubus“

4,29



Vase „Kubus“

Glas, transparent, viereckig. Maße: 10x8x18 cm. Setzen Sie mit dieser topmodernen und formschönen Vase Akzente auf Ihrem Tisch! Bereichern Sie Ihre Räume durch stilvolle Dekorationen. Schlichte Eleganz und Extravaganz für jeden Anlass.
Art.-Nr. **38599.01**

€/Stück **4,29**



XXL-VASE

Höhe: 50 cm

Vase „Konus“

9,99

Vase „Konus“

Glas, transparent, konus, rund.
ØxH in cm: 14x50. Formschöne Vase für jeden Anlass.

Art.-Nr. **38603** €/Stück **9,99**

Ohne Dekoration!



Vase „Single“

ab **2,84**

3
Größen

Ohne Dekoration!

Vase „Single“

Glas. VPE 6.

Art.-Nr.	Ausführung	Höhe in cm	€/Stück
5085.15	transparent	15	2,84
5085.20	transparent	20	2,99
5085.30	transparent	30	3,99

Vase „Pallini“

Mundgeblasene Vase aus Glas.
Höhe: 25 cm, Ø unten 6,5 cm,
Ø oben 2,5 cm.

Art.-Nr.	Farbe	€/Stück
120710	weiß	7,89
120720	schwarz	7,89

Vase „Pallini“

7,89

Ohne Dekoration!

0,89



Kerzenhalter „Queen“

Glas. Für Spitzkerzen und Teelichte. VPE 24.
Art.-Nr. Ausführung ØxH in cm €/Stück
5285 Struktur 5,3x7,9 0,89

2 Größen

ab 1,46



Glas „Carat“

Glas. VPE 6.
Art.-Nr. BxTxH in cm Inhalt: €/Stück
40185.02 6x6x8 23 cl 1,95
40185.01 4,5x4,5x8 12 cl 1,46

2 Größen

ab 1,64



Glas „Cube“

Glas. Quadratisch.
Art.-Nr. BxTxH in cm VPE €/Stück
1018 6x6x6 24 1,64
1019 8x8x8 20 1,99



satiniert

0,69

2 Größen

ab 1,99



Dekoglas

Sehr massives Glas. VPE 6.
Art.-Nr. ØxH in cm €/Stück
40245.01 10x9 1,99
40245.02 12x11 2,79



7,98

Kerzenhalter

Messing. ØxH in cm: 9x8,5.
Art.-Nr. 5161 €/Stück 7,98



klar

0,69



Struktur Streifen

0,89

Teelichthalter

Glas. 39042 + 40243, VPE 24. 40244, VPE 12.
Art.-Nr. Ausführung ØxH in cm €/Stück
39042 satiniert 5,5x6,5 0,69
40243 klar 5,5x6,5 0,69
40244 Struktur Streifen 5,5x6 0,89

3,99



Teelichtgreifer

Edelstahl. Schützt vor verbrannten Fingern, sichere und einfache Handhabung.
Länge in cm: 20.
Art.-Nr. 8112 €/Stück 3,99



0,94



Tischlicht „Simply“

Glas. In 4 Farben. VPE 6.
Art.-Nr. Farbe ØxH in cm €/Stück
1153.G grün 5,5x4,5 0,94
1153.O orange 5,5x4,5 0,94
1153.R rot 5,5x4,5 0,94

Stimmungsleuchten
pro Set

10,95

Ohne Teelichte!

Stimmungsleuchten
Edelstahl, rostfrei. 3-teiliges Set. Hochwertig gebürstete Oberfläche, mit rutschhemmendem, möbelschonenden Schutz. Gefrostete Glaskörper, Ø 5 cm, Höhen: 15,5/18/20,5 cm. Für handelsübliche Teelichte.
Art.-Nr. 8111 € / Set **10,95**

TISCHLICHTER

Lieferung erfolgt ohne Teelichte, Kerzen und Dekoration!

NEW

4,14



Kerzenleuchter „Size S“

Porzellan, weiß. ØxH in cm: 7,1/8x9,7 cm. VPE 6.
Art.-Nr. 164200 €/Stück **4,14**



Glas „Mystic“

Glas. In 3 Ausführungen, ca. 7 mm stark. ØxH in cm: 7,5x7,5. VPE 8.

Art.-Nr.	Ausführung	€/Stück
1021.SA	satiniert	1,99
1021.G	grau transparent	1,99
1021.S	schwarz transparent	1,99

Glas „Mystic“

1,99

NEW

pro Stück

3,33

Teelicht/-kerzenhalter
Edelstahl, matt, rostfrei. ØxH in cm: 6x5,5cm. Mit rutschhemmendem Kratzschutz auf der Unterseite. Für Teelichter und Kerzen. Im 3er Pack.
Art.-Nr. 162600 €/Pack **9,99**

Zum Aufhängen und Hinstellen geeignet.

5,29

Windlicht „Casual“
Draht, braun. LxBxH in cm: 11x11x11 inklusive Glaseinsatz, mit LxBxH in cm: 10x10x10. Metallrahmen Rostoptik. Umlegbarer Bügel mit Holzgriff, auch zum Bepflanzen geeignet. Lieferung erfolgt ohne Kerze.
Art.-Nr. 106603 €/Stück **5,29**



Ohne Kerzen!

5,29

Kerzenhalter „Cottage“
Aus naturbelassenem Treibholz. Inkl. herausnehmbaren Glaseinsatz (7x7x6 cm). Gesamtmaße: LxBxH in cm: 15x15x9.
Art.-Nr. **106705** €/Stück **5,29**



Ohne Teelichte!

5,29

Kerzenhalter „Woods“
Treibholz. Mit 3 herausnehmbaren Glaseinsätzen (ØxH in cm: 6x4). Gesamtmaße: LxBxH in cm: 25x9x6.
Art.-Nr. **106706** €/Stück **5,29**



Kerzenhalter pro Set

12,69

Kerzenhalter „Sinfonia“, 3er Set
Glas. In 3 Größen, 18, 22 und 25 cm. Ø Innen: 3,5 cm.
Art.-Nr. **106701**
€/Set **12,69**

Ohne Kerzen!



Ohne Kerzen!

Kerzenhalter pro Stück

9,95

Kerzenhalter „Castello“, 2er Set
Metall, braun.
Höhe: 50 cm.
Zum Befestigen an der Wand.
In mittelalterlicher Optik.
Art.-Nr. **106704**
€/Set **19,90**



Ohne Blumen!

9,28

Vase „Kreativa“
Naturbelassene Zweige inkl. 3 eingesteckten Glasvasen. Ø Vasen: 2 cm, Höhe Vasen: 11 cm. Gesamt: Ø unten: 9,5 cm, Höhe: 40 cm.
Art.-Nr. **106804**
€/Stück **9,28**



Ohne Dekoration!

7,30

Korb mit Dekoflaschen
Metallkorb mit Dekoflaschen, schwarzer Draht mit dekorativen Reiseinsätzen, LxBxH in cm: 22x7x10, inkl. 3 herausnehmbaren Glasflaschen, LxBxH in cm: 6x6x13.
Art.-Nr. **107200** €/Stück **7,30**



7,90

Deko-Blüten, 2er Set

Steingut. Ø 17 cm u. 20 cm. Mit Antirutsch-Gummis an der Unterseite zum Schutz und für besseren Halt. Antike Optik und schwere Qualität mit schönen Schattierungen.

Art.-Nr. 106900

€/Set 7,90



3,99

Grasbusch mit Blüten

Kunststoff und Textil.
Höhe: 32 cm.
Art.-Nr. 152719
€/Stück 3,99



Höhe: 32 cm

4,99

Grasbusch

Im Kunststofftopf. Höhe: 50 cm. Ohne Übertopf. Dazu passende Übertöpfe: 151301 und 151303.

Art.-Nr. 152713

€/Stück 4,99



Höhe: 50 cm



6,99

Federgras im Topf

Mit Übertopf, weiß auf Kunststoff.
Höhe: 37 cm.
Art.-Nr. 165900

€/Stück 6,99



Höhe: 37 cm



Höhe: 42 cm

7,99

Phalenopsis

Im Glas. Farbe: creme. ØxH in cm: 9,5x42.
Art.-Nr. 127530

€/Stück 7,99



9,99

Höhe: 75 cm

Grasbusch

Stehend. HxØ in cm: ca. 75x8,5, VPE 4.

Art.-Nr. 40255

€/Stück 9,99



Gras, sortiert pro Set

11,99

Gras, sortiert

3-fach sortiert. Höhe: 13 cm.
Im Kunststofftopf 6,5 cm x 7 cm, weiß.

Art.-Nr. 152715

€/Set 11,99

Höhe: 13 cm

Gerbera

Textil-Blüte Ø ca. 6cm.
Länge: 30 cm.
In 3 Farben.

Art.-Nr.	Farbe	€/Stück
165610	gelb	0,59
165620	weiß	0,59
165630	orange	0,59



Länge: 30 cm

0,59



Edelstahlkugeln
pro Set
7,99

Edelstahlkugeln, 7er Set

Edelstahlkugeln, glänzend. Im 7er Set:
4x Ø 4 cm, 2x Ø 6 cm und 1x Ø 8 cm.

Art.-Nr. 152717 €/Set 7,99



Höhe: 10 cm

Kugelbäumchen, sortiert

2fach sortiert. H:27cm. Im Kunststofftopf
10 cm x 9 cm, weiß.

Art.-Nr. 152716 €/Set 19,99

pro Set
19,99



NEW

22,99

Höhe: 37 cm

Sanservia im Holzkasten

3 Kunstpflanzen. Dekorativer kiesbefüllter
Holzkasten. Die oberste Schicht Kieselsteine ist
fest verklebt. Maße Holzkasten: 20x10x7 cm
Gesamthöhe: ca. 37 cm.

Art.-Nr. 166000 €/Stück 22,99

NEW

14,99

Höhe: 12-15 cm



**Kunststoffbusch
im Zinktopf**

3fach sortiert. Höhe 12-15 cm.
Blattfarbe grau.

Art.-Nr. 165800
€/Set 14,99

1,99



Höhe: 12 cm

Lavendel

Höhe: 12 cm. Im Keramiktopf, weiß.

Art.-Nr. 152712 €/Stück 1,99

NEW

11,99

Höhe: 9-10 cm



**Kunststoffbusch
im Topf, 4er-Set**

4fach sortiert. Höhe 9-10 cm.
Höhe Topf, grau: 5 cm.

Art.-Nr. 166100
€/Set 11,99

DEKO

Täuschend echt wirkende Kunstpflanzen für Ihre Tischdekoration!

Efeugirlande

2,49

Efeugirlande

Länge: ca. 175 cm. Girlande.
Dieser Efeu wirkt äusserst echt und ist sehr strapazierfähig!
Art.-Nr. 38839
€/Stück 2,49



Länge: ca. 175 cm.



Schale „Crusoe“
pro Set

7,-

Schale „Crusoe“, 3er Set

Kokospalmenblatt. Länge ca. 72 cm.
Größe und Form können variieren, da es sich um ein getrocknetes Naturprodukt handelt!
Art.-Nr. 127100
€/Set 7,-



NEW

Länge: ca. 150 cm.

4,99

Buchsaumgirlande

Kunststoff.
Länge: ca. 150 cm.
Art.-Nr. 165701
€/Stück 4,99



NEW

Bambusgirlande

Kunststoff.
Länge: ca. 180 cm.
Art.-Nr. 165703
€/Stück 6,59

6,59

Länge: ca. 180 cm.



NEW

Loniceragirlande

Kunststoff.
Länge: ca. 180 cm.
Art.-Nr. 165702
€/Stück 8,99

8,99

Länge: ca. 180 cm.

pro Set
9,99



Kindergedeck „Prinzessin“, 3tlg.-Set

Porzellan, weiß mit Motiv „Prinzessin“. 3tlg. Set bestehend aus Teller Ø 20 cm, Schale Ø 17 cm, Trinkbecher 220 ml, Spülmaschinen- und mikrowellengeeignet. Mischsortierung.

Art.-Nr. 125902

€/Set 9,99



Kinderbesteck
pro Set
8,99

**Kinderbesteck
„Der kleine König“**

Edelstahl 18/10, rostfrei,
4-teiliges Set.

Art.-Nr. 3280

€/Set 8,99



pro Set
9,99



Kindergedeck „Pirat“, 3tlg.-Set

Porzellan, weiß mit Motiv „Pirat“. 3tlg. Set bestehend aus Teller Ø 20 cm, Schale Ø 17 cm, Trinkbecher 220 ml, Spülmaschinen- und mikrowellengeeignet. Mischsortierung.

Art.-Nr. 125901

€/Set 9,99



Kindergedeck „Bauernhof“, 3tlg.-Set

Porzellan, weiß mit Motiv „Bauernhof“. 3tlg. Set bestehend aus Teller Ø 20 cm, Schale Ø 17 cm, Trinkbecher 220 ml, Spülmaschinen- und mikrowellengeeignet. Mischsortierung.

Art.-Nr. 125903

€/Set 9,99

Eisschale „Clown“
pro Set

15,69

Eisschale „Clown“

Porzellan, farbig bedruckt. 3fach sortiert.
BxTxH in cm: 15x22x3,5. Im 3er Set. VPE 2.

Art.-Nr. 1189

€/Set 15,69





NEW

Kinderteller
„Maximaus“

11,99

Kinderteller „Maximaus“

Porzellan, weiß.
BxLxH in cm: 27,8x24,7x2,5.
Der Kinderteller mit der unverwechselbaren Kontur der berühmtesten Trickfilm-Maus aller Zeiten. In den „Ohren“ ist z.B. Platz für Saucen und Dips. VPE 3.

Art.-Nr. **163800** €/Stück **11,99**



pro Stück
0,25

Einweglätzchen
BxL in cm: 23x34. Im 20er Pack.
Einfach und praktisch.
Ideal für unterwegs.
Mit Krümellasche. Wasserdichte Rückseite. Doppelseitiger Klebestreifen zum Befestigen. Praktische Spenderbox.

Art.-Nr. **9455** €/Pack **4,99**

pro Stück
0,09

Platzset „Koch“
Papier, bedruckt (Koch-Motiv). Zum Ausmalen.
LxB in cm: 42x29,5. Im 200er Pack.

Art.-Nr. **1087** €/Pack **18,99**



Schüssel „Frutti“, Melamin

Stapelbare Schüsseln aus Melamin, ØxH (cm) 15x7,5 innen weiß, außen verschiedene Dekore. Temperaturbeständig -30° - +70°, lebensmittelecht, hygienisch, geruchs- und geschmacksneutral, extrem bruchsicher.

Art.-Nr.	Farbe	Motiv	€/Stück
101210	Rot	Erdbeere	4,09
101220	Orange	Orange	4,09
101230	Gelb	Zitrone	4,09
101240	Grün	Kiwi	4,09



4,09

Unsere Tafeln und Kreidemarken finden Sie ab Seite 240!





dunkelbraun

Stuhlkissen
pro Stück

3,99

Kinderstuhl
49,99

Kinderhochstuhl

Hartholz, sehr stabil. Haltegurte, bequeme Rückenlehne. Höhe: 74 cm, Sitzhöhe: 52 cm. Lieferung erfolgt zerlegt im Karton.

Art.-Nr.	Ausführung	Farbe	€/Stück
4125.00	Kinderstuhl	natur	49,99
4125.01	Kinderstuhl	dunkelbraun	49,99



Stuhlkissen für Kinderhochstuhl

Stuhlkissen, braun. Bezug 70% BW, 30% Polyester, Füllung: Polyester/ Polyurethan. Gesteppt mit Bindebändern, waschbar bis 30°C. LxB in cm: 30x20. VPE 2.

Art.-Nr. 0601.60

€/Stück **3,99**



pro Stück
0,38

Malbuch A5 „Restaurant“

Papier, bedruckt. 8 Seiten. 2 Versionen Restaurant-Motive gemischt, im 50er Pack. DIN A 5.

Art.-Nr. 1091

€/Pack **18,99**



pro Stück
0,38

Malbuch A5 „Hotel“

Papier, bedruckt. 8 Seiten. 2 Versionen Hotel-Motive gemischt, im 50er Pack. DIN A 5.

Art.-Nr. 1092

€/Pack **18,99**



pro Stück
0,55

Mal-Spielkarten „Restaurant“

Zum Ausmalen und Memory spielen. Mal-Spielkarten im 40er Pack. 24 Karten pro Pack.

Art.-Nr. 105903

€/Pack **21,95**



pro Pack
9,99

Holzbuntstifte

6 verschiedenfarbige Holzbuntstifte in einer 6er Box. 1 Pack = 24 x 6er Box.

Art.-Nr. 1076

€/Pack **9,99**



Besteckserie

KARINA

KINDERBESTECK



NEW

Besteck 4-tlg.
4,01

Kinderbesteck „KARINA“

Chrom-Nickel-Stahl 18/10, rostfrei, poliert.
3 mm stark. VPE 12.

Art.-Nr.	Ausführung	Länge in cm	€/Stück
38528.19	Gabel	15,5	1,07
38528.17	Messer	16,8	1,26
38528.18	Löffel	15,5	1,07
38528.07	Kaffee-/Teelöffel	13,9	0,61

Die komplette Besteckserie „KARINA“ finden Sie auf Seite 43!

SERVIERTABLETTS

Zum Servieren von Snacks
 oder Getränken.

Serviertablett
ab 9,45

Serviertablett mit Anti-Rutsch-Einlage

Edelstahl rostfrei, in extra starker Profiqualität.
 Herausnehmbare Anti-Rutsch-Einlage –
 bis 60° C waschbar. Leicht zu reinigen. Hygienisch.

Art.-Nr.	ØxH in cm	€/Stück
8114	40x4,5	13,99
8115	29x2,5	9,45



6,49

Serviertablett
 Edelstahl 18/10, rostfrei. Stabile Qualität mit
 niedrigem Rand. Ø 30 cm.
 Art.-Nr. 39185 €/Stück 6,49

3 Größen

ab 2,14

Serviertablett
 Edelstahl 18/10 satiniert, oval
 mit gerolltem Rand.

Art.-Nr.	LxB in cm	€/Stück
1866	20x14,5	2,14
1867	26,5x19,5	3,89
1869	29x22	4,59

ab 9,39

2 Größen

Tablett Bierglasträger

Rutschfester Bierglasträger aus Pressholz.
 in zwei Größen.

Art.-Nr.	ØxH in cm	€/Stück
140933	33x3,5	9,39
140936	36x3,5	12,49

KEINE RUTSCHENDEN GLÄSER MEHR...

PROFI TIPP

Serviertablett

ab **4,09**

3
Größen

Unsere Gläser
finden Sie ab
Seite 64!

Mit
rutschhemmender
Oberfläche!

Serviertablett

Schwarz. Rubberform, Laminat, rutschfest.
Spülmaschinengeeignet.

Art.-Nr.	Ø in cm	€/Stück
2905.28	28	4,09
2905.36	36	5,09
2905.41	41	6,09

SERVIERTABLETTS

Diese Tablettts haben aufgrund des Einsatzes hochwertiger Rohstoffe eine höhere Resistenz gegenüber Säuren in Reinigungs- u. Spülmitteln oder Speisen und besitzen dadurch eine höhere Lebensdauer.



2,79

NEW

3 Größen

Serviertablett

Polypropylen – rutschhemmende Oberfläche mit Stapelnocke und Randverstärkung. Preiswerte und stabile Ausführung – auch für den Geschirrspüler geeignet.

Art.-Nr.	Farbe	LxB in cm	€/Stück
39250.RO	rot	41,5x31	2,79
39250.BR	braun	41,5x31	2,79
39250.DG	dunkelgrün	41,5x31	2,79
39250.LG	lichtgrau	41,5x31	2,79
39250.BL	blau	41,5x31	2,79
39250.S	schwarz	41,5x31	2,79
166501	schwarz	34,1x26,2x1,9	2,79
166502	lichtgrau	34,1x26,2x1,9	2,79
166503	rot	34,1x26,2x1,9	2,79
166521	schwarz	44,5x34,5x2,3	3,99
166522	lichtgrau	44,5x34,5x2,3	3,99
166523	rot	44,5x34,5x2,3	3,99



2,99

Serviertablett

Polypropylen.

Art.-Nr.	Farbe	LxB in cm	€/Stück
2980.02	grau	43,6x30,5	2,99
2980.01	schwarz	43,6x30,5	2,99

Stabil aus Polypropylen. Langlebig, robust, widerstandsfähig, umweltfreundlich, lebensmittel- und farbecht.



System-Tablett
8,49

System-/Kantinen-Tablett

Trapezförmiges Polyestertablett, fiberglasverstärkt, lichtgrau. BxL in cm: 48x34. Temperaturbeständig von -50°C bis +140°C. Spülmaschinenfest. Desinfizierbar. Mit Rand- und Eckenverstärkung. Mit Stapelnocken. Für Tische 80x80 cm.

Art.-Nr. **141100**

€/Stück **8,49**



System-Tablett
9,99

System-/Kantinen-Tablett

Rechteckiges Polyestertablett, fiberglasverstärkt, lichtgrau. BxL in cm: 46x34,4. Temperaturbeständig von -50°C bis +140°C. Spülmaschinenfest. Desinfizierbar. Mit Rand- und Eckenverstärkung. Mit Stapelnocken.

Art.-Nr. **141000**

€/Stück **9,99**

Teller cloche

ab **4,99**



Teller cloche

Polycarbonat. Mit Griffloch

Art.-Nr.	Für Teller	Ø innexH/in cm	€/Stück
39620	Ø 25,5 cm	26x7	4,99
39621	Ø 28 cm	28,5x7	5,19



Kartenhalter

0,99

Kartenhalter

Edelstahl 18/10, mit Falz für die Karte. LxBxH in cm: 6x4,5x3,4.

Art.-Nr. **4020**

€/Stück **0,99**

FIBERGLAS

Serviertabletts für höchste Ansprüche

Euronorm

12,49

**Euronorm-
Tabletts
Größe in cm:
53x37**

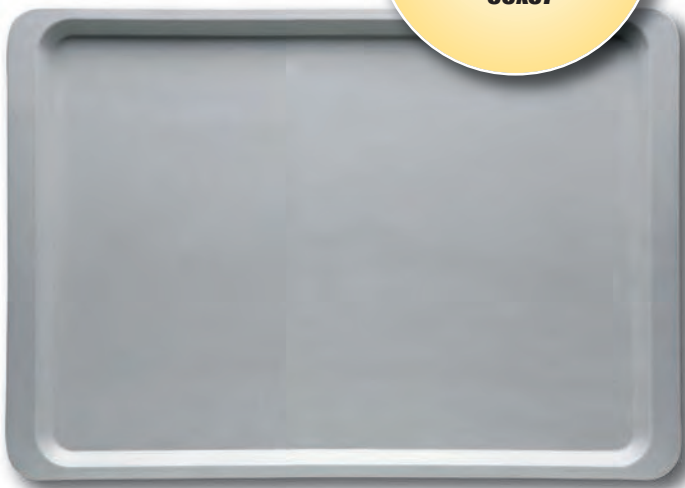

Die Servier-Tabletts aus Fiberglas (Polyform: Glasfaserverstärkter Polyester) haben einen erhöhten und extra verstärkten Rand und wurden speziell für automatische Abstellvorrichtungen entwickelt.

Dabei werden folgende zusätzliche Anforderungen optimal erfüllt:

- gute Belüftung, Trocknung und Abkühlung durch Distanznocken
- besonders geeignet für vollautomatische Transportanlagen – kein Überinanderschleben der Tabletts
- hohe Kantenfestigkeit durch speziell verstärkte Außenränder und -kanten
- griffgünstige Gestaltung
- sichere Stapelung und Standfestigkeit
- Temperaturbeständigkeit von -50°C bis +140°C
- absolut spülmaschinenfest
- unempfindlich gegen handelsübliche Speisesäuren und Laugen
- extrem bruchfest, desinfizierbar

Unsere
 Servierwagen
 finden Sie auf
 Seite 392!

GN 1/1

9,79



**Gastronorm
(1/1 GN)
Tabletts
Größe in cm:
53x32,5**

Serviertablett

Polyester, glasfaserverstärkt, stapelbar.

Art.-Nr.	Farbe	Maße	€/Stück
39782.01	lichtgrau	GN 1/1	9,79
2971.01	lichtgrau	Euronorm	12,49

BUFFET
SYSTEM

FRÜHSTÜCK

Exklusiv und individuell –
Hohe Qualität und Vielfalt!



Unsere Porzellan-Serien
finden Sie ab Seite 4!

Unsere Abdeckhauben
finden Sie ab Seite 166!

Buffetsystem „Frühstück“

Musterbeispiel für das abgebildete Buffetsystem „Frühstück“
besteht aus folgenden Einzelementen (ohne Zubehör).

Die detaillierte Artikelbeschreibung der einzelnen Elemente
finden Sie auf den folgenden Seiten.

Artikel	Material/Größe	€/Stück
2 x Buffet-Rahmen 39659	Edelstahl 18/10 13 cm hoch	79,-
1 x Buffet-Rahmen 39660	Edelstahl 18/10 20 cm hoch	89,-
4 x Buffet-Rahmen 39658	Edelstahl 18/10 6,5 cm hoch	69,-
Aufsätze	Holz hell, 2 cm stark	
40009.H Aufsatz	4 Loch Ø 10,5 cm	39,99
40008.H Platte	geschlossen, 2 cm hell	39,99
40010.H Aufsatz	4 Loch 2xØ 11 cm u. 2xØ 19 cm	39,99
1 x Brotschneidebrett 2612	Holz hell 1/1GN	12,99
2 x Tablett „Use“ 151211	Melamin 1/1GN	31,99

Artikel	Material/Größe	€/Stück
1 x Wasserbad 0740	Edelstahl 18/10 BxH in cm: 55x35	35,49
1 x Elektroheizung 500 Watt 0885	für Chafing Dishes mit Regler	69,99
1 x Thermo-Schutzplatte 3296	1/1 GN	17,99
1 x Rolltop-Deckel 38346	Edelstahl 18/10, poliert 1/1 GN	74,90
1x Rolltop-Abdeckhaube 3515	Kunststoff, hochstabil 1/1 GN	49,50
2 x Seitenverkleidung 40013.H	Holz hell 13 cm hoch	pro Pack 34,99
1 x Seitenverkleidung 40012.H	Holz hell 6,5 cm hoch	pro Pack 25,66

Ideal auch für Außer-Haus-Buffet und Partyservice:

Die 1/1 GN Einsätze, Tablets und Thermo-/Speisentransportbehälter können direkt in die System-Rahmen des Buffets eingesetzt werden. Das einheitliche Erscheinungsbild dieses Systems macht Ihr Buffet zum kulinarischen und optischen Erlebnis für Ihre Gäste. Für den perfekten Auftritt an Buffet und Bankett.

Unsere GN-Behälter
finden Sie ab Seite 300!

Unsere Etageren
finden Sie ab Seite 198!

Unsere Schüsseln
finden Sie auf Seite 193!

Unsere Schale „Chef“
finden Sie auf Seite 62!

Artikel	Material/Größe	€/Stück
1 x Zwischenstücke	hell, groß	
1049	362x35x125 mm	29,99
3 x Zwischenstücke	hell, klein	
1036	362x35x61 mm	23,99
4 x Besteckköcher	Edelstahl, gelocht	
6620	Höhe 14 cm	8,99
3 x GN-Behälter-Einsatz	Edelstahl	
491054	1/3 GN – Tiefe 100 mm	6,20
2 x Schale „Chef“	Glas	
5006.03	Ø 20 cm	2,24
2 x Schale „Chef“	Glas VPE 6	
5006.01	Ø 12 cm	0,72

Unsere vorgefertigten System-Module sind durch zahlreiche System-Einzelteile erweiterbar.

Die Einsätze sind auswechselbar.

So können Sie Ihr Buffet beliebig für Frühstück oder Abendessen anpassen.

WIR BERATEN SIE GERNE BEI DER
PLANUNG IHRES INDIVIDUELLEN BUFFETS

Buffetsystem
„Frühstück“

1226,89

BUFFET
SYSTEM

BUFFET

Buffetsystem
Buffet System

Basiselemente

BUFFET
SYSTEM

Buffetsystem
Rahmen

ab **69,-**

Buffetsystem Rahmen

Edelstahl 18/10, BxT = 57x36 cm, poliert.

Art.-Nr.	Element	Höhe	€/Stück
39658	Basiselement	6,5 cm	69,-
39659	Basiselement	13 cm	79,-
39660	Basiselement	20 cm	89,-



Rahmen
20 cm hoch



Rahmen
13 cm hoch



Rahmen
6,5 cm hoch

Verbindungs-Clips,
um zwei Rahmen
miteinander zu
verbinden.

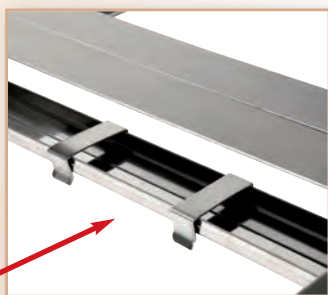

pro Stück
1,99

Verbindungs-Clips

Edelstahl 18/10. 2er Pack.

Art.-Nr. 39736

€/Pack 3,99

Seitenverkleidungen

BUFFET
SYSTEM

Holz dunkel

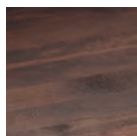

Holz hell



Acryl schwarz

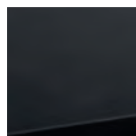

Seitenverkleidung

Für unsere Module, mit Magnet. Jederzeit auswechselbar.
Mit Kabelaussparung. Im 2er Pack. In 3 Farben.

Art.-Nr.	Ausführung	Höhe	€/Pack
40012.D	Holz dunkel	6,5 cm	25,99
40013.D	Holz dunkel	13 cm*	34,99
40012.H	Holz hell	6,5 cm	25,66
40013.H	Holz hell	13 cm*	34,99
40020	Acryl schwarz	6,5 cm	14,99
40021	Acryl schwarz	13 cm*	19,99

*Passend auch für Buffetsystem Rahmen 20 cm!

In 3 Farben!



Kabelaussparung!



Seitenverkleidung
Buffetsystem

ab **14,99**

Zwischenstücke

Große oder kleine Zwischenstücke verbinden die jeweiligen Module miteinander. Eine weitere Möglichkeit sind Verbindungs-Clipse – linke Seite.



Holz dunkel

Holz hell

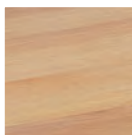
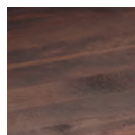

In 2 Farben!

Zwischenstück Buffetsystem

Zwischenstück, inkl. 8 Magnete, für Buffetsystem, mit Kabelausparung. Holz hell oder dunkel lasiert.

Art.-Nr.	Ausführung	Höhe in cm	€/Stück
1036	hell, klein	6,5	23,99
1037	dunkel, klein	6,5	23,99
1049	hell, groß	13	29,99
1053	dunkel, groß	13	29,99

Verbindung von Buffetsystem-Rahmen durch Zwischenstücke.



Zwischenstück Buffetsystem

ab 23,99



Aufsätze



Aufsätze Buffetsystem

ab 24,99

Holz dunkel

Holz hell

Acryl schwarz

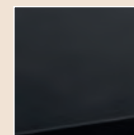
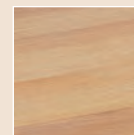
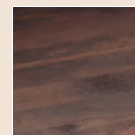

In 3 Farben!

In 4 verschiedenen Ausführungen.

Aufsätze 1/1 GN

Buffetsystem Aufsätze einzeln. In 4 verschiedenen Ausführungen.

Aufsätze in dunklem Holz

Holz dunkel

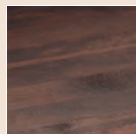

Art.-Nr.	Ausführung	Element	€/Stück
40009.D	Platte 4-Loch, Ø 10,5 cm	Holz dunkel	39,99
40010.D	Platte 4-Loch, 2xØ 11 cm +2xØ 19 cm	Holz dunkel	39,99
40011.D	Platte 6-Loch, Ø 13 cm	Holz dunkel	39,99
40008.D	Platte geschlossen, 2 cm stark	Holz dunkel	39,99

Aufsätze 1/1 GN

Buffetsystem Aufsätze einzeln. In 4 verschiedenen Ausführungen.

Aufsätze in hellem Holz

Holz hell

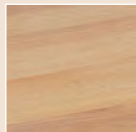

Art.-Nr.	Ausführung	Element	€/Stück
40009.H	Platte 4-Loch, Ø 10,5 cm	Holz hell	39,99
40010.H	Platte 4-Loch, 2xØ 11 cm +2xØ 19 cm	Holz hell	39,99
40011.H	Platte 6-Loch, Ø 13 cm	Holz hell	39,99
40008.H	Platte geschlossen, 2 cm stark	Holz hell	39,99

In 2 verschiedenen Ausführungen.

Aufsätze 1/1 GN

Buffetsystem Aufsätze einzeln. In 2 verschiedenen Ausführungen.

Aufsätze in Acryl, schwarz

Acryl schwarz

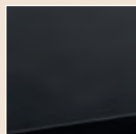

Art.-Nr.	Ausführung	Element	€/Stück
40018	Platte 4-Loch, 2xØ 11 cm +2xØ 19 cm	Acryl, schwarz	24,99
40019	Platte 6-Loch, Ø 13 cm	Acryl, schwarz	27,99



Module

BUFFET
SYSTEM

Modul 4
Buffetsystem

ab **99,-**

Modul 4



Rahmen
13 cm hoch

Rahmen
6,5 cm hoch

Unsere vorgefertigten System-Module sind durch zahlreiche System-Einzelteile erweiterbar. Die Einsätze sind auswechselbar.

Holz dunkel

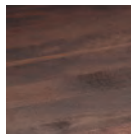

Holz hell



Acryl schwarz



In 3 Farben!

Modul 4

Buffetsystem. Set besteht aus: 1 x Basis-Rahmen, 1 x Holz-Aufsatz mit 4 Aussparungen und den passenden Schälchen (2 x Ø 12cm) und (2 x Ø 20cm).

Buffetsystem Holz dunkel

Art.-Nr.	Ausführung	Höhe	€/Stück
39945.D	Rahmen	6,5 cm	119,-
39947.D	Rahmen	13 cm	126,-

Buffetsystem Holz hell

Art.-Nr.	Ausführung	Höhe	€/Stück
39945.H	Rahmen	6,5 cm	119,-
39947.H	Rahmen	13 cm	126,-

Buffetsystem Acryl schwarz

Art.-Nr.	Ausführung	Höhe	€/Stück
39959	Rahmen	6,5 cm	99,-
39936	Rahmen	13 cm	109,-

Modul 5

Modul 5
Buffetsystem

129,-



Rahmen
13 cm hoch

Rahmen
13 cm hoch

Holz dunkel

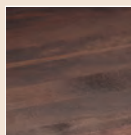

Holz hell

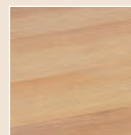

In 2 Farben!

Modul 5

Buffetsystem. Set besteht aus 1x Basis-Rahmen (13 cm hoch), 1 x Holz-Aufsatz mit 4 Aussparungen (4x10,5 cm) und den passenden Besteckköchern (Edelstahl gelocht).

Buffetsystem Holz dunkel

Art.-Nr.	Ausführung	Höhe	€/Stück
39955.D	Rahmen	13 cm	129,-

Buffetsystem Holz hell

Art.-Nr.	Ausführung	Höhe	€/Stück
39955.H	Rahmen	13 cm	129,-

Dazu mitbestellen können Sie:

Art.-Nr.	Ausführung	€/Stück
39199.3	Cool Pack Akku 1/1 GN	46,99
3296	Thermo-Schutzplatte	17,99

Modul 6
Buffetsystem

ab **99,-**

Modul 6



Rahmen
6,5 cm hoch



Rahmen
13 cm hoch



Rahmen
6,5 cm hoch



Schale „Chef“



Barista-Schalen



Scharnierdeckel

8,99



Scharnierdeckel

Hustenschutz. Acryl, Knopf aus Chrom, Deckel klappbar.
Ø in cm: 14 (Konfitüre).

Art.-Nr. 2677

€/Stück **8,99**

Holz dunkel

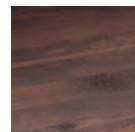

Holz hell



Acryl schwarz



In 3 Farben!

Modul 6

Buffetsystem. Set besteht aus: 1 x Basis-Rahmen, 1 x Holz-Aufsatz mit 6 Aussparungen und den passenden Schälchen (6 x Ø 14cm).

Ohne Deckel, Art.-Nr. 2677, bitte extra mitbestellen!

Buffetsystem Holz dunkel

Art.-Nr.	Ausführung	Höhe	€/Stück
39951.D	Rahmen	6,5 cm	119,-
39953.D	Rahmen	13 cm	126,-

Buffetsystem Holz hell

Art.-Nr.	Ausführung	Höhe	€/Stück
39951.H	Rahmen	6,5 cm	119,-
39953.H	Rahmen	13 cm	126,-

Buffetsystem Acryl schwarz

Art.-Nr.	Ausführung	Höhe	€/Stück
39960	Rahmen	6,5 cm	99,-
39937	Rahmen	13 cm	109,-

Seitenverkleidungen in der gewünschten Farbe und Höhe bitte separat mitbestellen – diese finden Sie auf Seite 132.

Barista-Schalen
finden Sie ab Seite 86!

Unsere Schale „Chef“
finden Sie auf Seite 62!



Module

BUFFET
SYSTEM

Modul ICE
Buffetsystem

ab **129,-**

Modul ICE



Unsere Tablett
finden Sie auf Seite 182!

Rahmen
13 cm hoch

INFORMATION:
MODUL ICE UND MODUL Suppe

Alle Teile dieser Modul-Sets können Sie auch einzeln bestellen. Auf den beiden folgenden Seiten finden Sie eine große Auswahl.

Modul ICE

Buffetsystem. Set besteht aus: 1 x Basis-Rahmen, 1 x 1/1 GN Tablett, 1 x 1/1 GN Kühlakku, 1 x 1/1 GN Thermo-Schutzplatte. Seitenverkleidung in Ihrer gewünschten Farbe und Größe bitte separat mitbestellen!

Art.-Nr.	Ausführung	Höhe	€/Stück
39949	Rahmen	6,5 cm	129,-
39950	Rahmen	13 cm	139,-

Modul SUPPE

Modul SUPPE
Buffetsystem

229,-



Rahmen
20 cm hoch

Holz dunkel

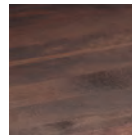

Holz hell



Acryl schwarz



Seitenverkleidung In 3 Farben!

Modul Suppe

Buffetsystem. „Zum Wärmen“, im Lieferumfang enthalten sind: Der Aufsatz und 2 Suppentöpfe mit je 4 l Inhalt, inkl Deckel. Wasserbad 0740, Elektroheizung 0885, Thermo-Schutzplatte 3296 und Basisrahmen 39660. Die Seitenverkleidung in Ihrer gewünschten Farbe bitte separat mitbestellen. Andere Möglichkeiten mit GN-Einsätzen und Roll-Top Deckel beliebig kombinierbar.

Art.-Nr.	Ausführung	€/Set
40200	1 komplettes Set	229,-



GN-Behälter in
weiteren Größen und
Tiefen finden Sie auf Seite 190
und ab Seite 300!

GN-Behälter, Porzellan

GN-Behälter aus weißem Porzellan. Tiefe 65 mm.

Art.-Nr.	GN-Norm	€/Stück
123901	1/1	39,99
123902	1/2	21,99
123903	1/3	14,99

GN-Behälter
Porzellan

ab **14,99**



Kombinationsteile



Unsere zahlreichen System-Einzelteile sind beliebig erweiterbar. Hier finden Sie eine große Auswahl an passendem Zubehör.



Ohne Rahmen!

Rahmen
13 cm hoch

Holz dunkel

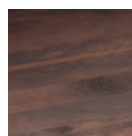

Holz hell



Acryl schwarz



Seitenverkleidung In 3 Farben!

Abdeckhaube
„Rolltop“

63,99

Abdeckhaube „Rolltop“

Edelstahl 18/10, 1/1 GN, verwendbar auf allen 1/1 GN-Behältern und 1/1 GN-Tabletts.
LxBxH in cm: 53x32,5x15,5.

Art.-Nr. **2501-R**

€/Stück **63,99**



Ohne Tablett!

Abdeckhaube

49,50

Abdeckhaube

Scharnierhaube. Kunststoff, transparent, hochstabil, 1/1 GN. Ohne Tablett. Verwendbar auf allen 1/1 GN-Behältern und 1/1 GN-Tabletts.

Art.-Nr.	LxBxH in cm	Griff	€/Stück
3515	53x32,5x15,5	chromfarben	49,50



6,5 cm hoch

Brottschneidebrett

86,99

Brottschneidebrett

Kasten, Acryl, schwarz, mit herausziehbarer Krümelschublade. Schneidbrett, Acryl, weiß, mit 6 Krümel-Schlitzen. BxTxH in cm: 52,2x32,2x6,5.

Art.-Nr. **40082**

€/Stück **86,99**

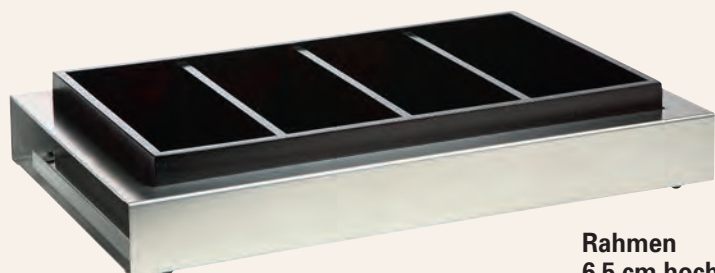

Ohne Rahmen!

Rahmen
6,5 cm hoch



Rahmen
6,5 cm hoch

Ohne Rahmen!

Weitere Brottschneidebretter finden Sie auf Seite 161!

Besteckkasten

ab 20,99

Besteckkasten

Holz, natur oder dunkelbraun lackiert. 4-Fächer.

Art.-Nr.	Farbe	BxTxH in cm	€/Stück
1470	Natur	50x30x9,5	20,99
1471	Dunkelbraun	50x30x9,5	23,49

Kombinationsteile

Unsere zahlreichen System-Einzelteile sind beliebig erweiterbar. Hier finden Sie eine große Auswahl an passendem Zubehör.



Ohne Rahmen!

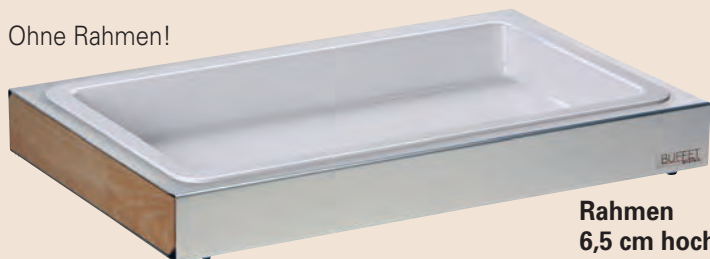

GN-Behälter

ab **16,49**

**Rahmen
6,5 cm hoch**

Ohne Rahmen!



**Rahmen
6,5 cm hoch**

Holz dunkel

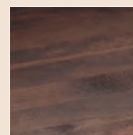

Holz hell



Acryl schwarz

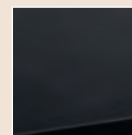

Seitenverkleidung In 3 Farben!

GN-Behälter

Täuschend nah an Porzellan. Jedoch aus Melamin! Die extrem bruchsichere Konstruktion reduziert Ihre Kosten und das begleitende Risiko mit Bruch! Die Behälter sind im klassischen Stil und passen somit fast zu jedem Dekor, Menü-Trend oder Buffetlandschaft. Tiefkühlfest. Nicht für Backofen und Mikrowelle geeignet.

Art.-Nr.	Ausführung	Tiefe	Inhalt	€/Stück
39125	1/1GN	65 mm	7,1 L	25,99
39127	1/2GN	65 mm	3,4 L	16,49

Serviertablett

8,99



Serviertablett

1/1 GN, poliert, mit Dekorrand.

Art.-Nr.	Material	LxB in cm	€/Stück
2935.L	Edelstahl 18/0	53x32,5	8,99

Serviertablett

13,99



Serviertablett

Edelstahl 18/10, poliert, 1/1 GN mit glattem, schmalem Rand. LxBxH in cm: 53x32,5x1.

Art.-Nr. **2410** €/Stück **13,99**

Buffet-

HIGHLIGHT

Form für Eisskulptur



Eisskulptur
„Schwan“

19,99

Eisskulptur „Schwan“

Mehrweg. 2tlg. wiederverwendbar.
BxTxH in cm: ca. 30x24x7,5.

Art.-Nr. **0026** €/Stück **19,99**

Aufsatz Suppe



Ohne Rahmen!

**Rahmen
13 cm hoch**

Aufsatz Suppe

69,99

Aufsatz Suppe

3-teilig. Buffetsystem Aufsatz mit
2 Suppentöpfen mit je 4 L Inhalt, inkl. Deckel.

Art.-Nr. **40001** €/Stück **69,99**

Edelstahl GN-Behälter



Ohne Rahmen!

Wasserbad

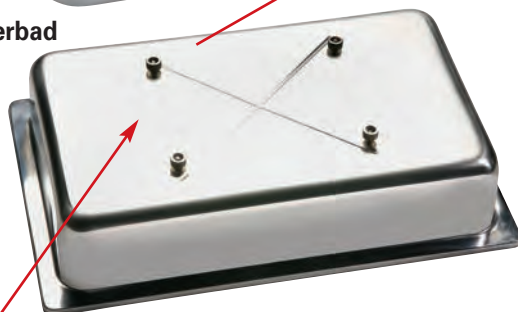

Wasserbad

35,49

Wasserbad

18/10. Buffetsystem Wasserbad mit
Schraubvorrichtung. Passend für Heizung

Art.-Nr.: 0885. BxH in cm: 55x35.
Art.-Nr. **0740** €/Stück **35,49**

Edelstahl GN-Behälter

Edelstahl 18/8, m. Stapelnocke, passend für Buffetsystem.

Art.-Nr.	GNxT	LxB	Inhalt	€/Stück
491041	1/1x2 cm	53x32,5 cm	Schale	8,23
491042	1/1x4 cm	53x32,5 cm	5 Liter	9,89
491043	1/1x6,5 cm	53x32,5 cm	8,8 Liter	10,37
491044	1/1x10 cm	53x32,5 cm	13,7 Liter	12,78



Elektro-Heizung

69,99



Elektro-Heizung

Für Chafing Dishes mit Wasserbad
Art.-Nr. 0740. Mit Regler. Anschlusswert:
230 V/500 Watt.

Art.-Nr. **0885** €/Stück **69,99**

Elektro-Heizung



Weitere Heizungen
finden Sie auf Seite 164!

Thermo-
Schutzplatte

17,99



Thermo-Schutzplatte

Für Aufsatz Suppe Buffetsystem.

Art.-Nr. **3296** €/Stück **17,99**

Cool Pack
1/1 GN

46,99

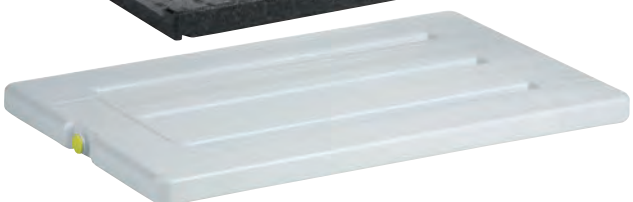

Cool Pack 1/1 GN

Für Buffetsystem. Minus 21°C Kühlung.
LxBxH in cm: 53x32,5x3.

Art.-Nr. **39199.3** €/Stück **46,99**

BUFFET **Wood** SYSTEM

Unsere Hauben finden Sie auf Seite 166!

Unsere Brotschneidebretter finden Sie auf Seite 161!

Die natürliche Farbgebung des Naturproduktes Holz...

Basiselemente

BUFFET **Wood**
SYSTEM

44,99



Rahmen oben

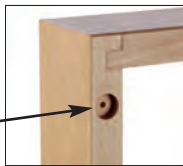

Stapel-
nocke

Rahmen unten

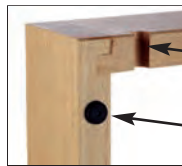

Kabelaus-
sparung

Antirutschfüße

Basiselement 6,5 cm

Buche natur lackiert. BxLxH in cm: 58x40,5 x6,5.
Stapelbar für unterschiedliche Höhen.
Art.-Nr. **155501** €/Stück **44,99**



38,69

Rahmen 1/1 GN

Buche natur lackiert. BxLxH in cm: 58x40,5 x2.
Rahmen kombinierbar mit allen Artikeln im
Maß 1/1 GN, z.B. Aufsätze, GN-Behälter, Hauben,
Besteckbehälter, Tablett, Körbe uvm
(außer Wasserbad).

Art.-Nr. **155502**

€/Stück **38,69**

Rahmen unten



38,69

Rahmen Wasserbad 2 cm

Buche natur lackiert. BxLxH in cm: 58x40,5 x2.
Rahmen für Wasserbad-Aufsatz.

Art.-Nr. **155503**

€/Stück **38,69**

**Verbindungs-Clips,
um zwei Rahmen
miteinander zu verbinden.**

pro Stück
1,99



Verbindungs-Clips

Edelstahl 18/10. 2er Pack.
Art.-Nr. **39736** €/Pack **3,99**

WIR BERATEN SIE GERNE BEI DER PLANUNG
IHRES INDIVIDUELLEN BUFFETS

Unsere Aufsätze Suppe
finden Sie auf Seite 151!



Unsere Tablett
finden Sie auf Seite 182!

Unsere Schälchen
finden Sie auf Seite 62!

...verleiht jedem Buffet einen individuellen Charakter.



pro Set
82,99

Basiselement + Rahmen 2er-Set, 1/1 GN

Buche natur lackiert. BxLxH in cm: 58x40,5x8,5. 1x Basiselement + 1x Rahmen für alle Aufsätze 1/1 GN (außer Wasserbad).

Art.-Nr. 155504

€/Set 82,99



pro Set
169,-

Basiselement + Rahmen Wasserbad 4er-Set

Buche natur lackiert. BxLxH in cm: 58x40,5x21,5. (3x Basiselement + 1x Rahmen für Wasserbad-Aufsatz.) Für das komplette Modul „Suppe“ benötigen Sie außerdem 1x Aufsatz Suppe Art.-Nr. 40001, 1x Wasserbad Art.-Nr. 0740, 1x Heizung Art.-Nr. 0885 und 1x Thermo Schutzplatte Art.-Nr. 3296. (Details siehe Seite 148.)

Art.-Nr. 155505

€/Set 169,-

Modul ICE

Modul ICE
„Wood“

BUFFETWood
SYSTEM

ab **159,-**



Modul ICE „Wood“

Buche natur lackiert. 1 x bzw. 2 x Basiselemente 155501, 1 x Rahmen 155502, 1 x Tablett 2935.L, 1 x Kühlakku 39199.3, 1x Thermo Schutzplatte 3296.

Art.-Nr.	Höhe	Anzahl Basiselemente	€/Set
155506	6,5 cm	1	159,-
155507	13 cm	2	199,-

Die natürliche Farbgebung des Naturproduktes Holz verleiht jedem Buffet einen individuellen Charakter.

Aufsätze

BUFFET Wood
SYSTEM

39,99



Platte 4-Loch, Ø 10,5 cm

Platte 4-Loch, 2xØ 11 cm +2xØ 19 cm

Platte 6-Loch, Ø 13 cm

Platte geschlossen, 2 cm stark

Aufsätze 1/1 GN

Buffetsystem Aufsätze einzeln. In 4 verschiedenen Ausführungen.

Aufsätze in hellem Holz

Art.-Nr.	Ausführung	Element	€/Stück
40009.H	Platte 4-Loch, Ø 10,5 cm	Holz hell	39,99
40010.H	Platte 4-Loch, 2xØ 11 cm +2xØ 19 cm	Holz hell	39,99
40011.H	Platte 6-Loch, Ø 13 cm	Holz hell	39,99
40008.H	Platte geschlossen, 2 cm stark	Holz hell	39,99



ab 0,39

Glasschalen „Chef“

Glas. Stapelbar.

Art.-Nr.	Ausführung	ØxH in cm	VPE	€/Stück
5006.05	Schale	6x2,7	24	0,39
5006.04	Schale	7x3,5	24	0,59
5006.01	Schale	12x5,3	6	0,72
5006.02	Schale	14x6,3	6	0,92
5006.03	Schale	20x8,7	1	2,24
5006.23	Schale	23x10,1	1	3,67
5006.29	Schale	29x12,6	1	7,19
5006.T	Schale flach	14,5x3	12	1,79



ab 1,69

Besteckköcher

Gelocht.

Art.-Nr.	Ausführung	HxØ in cm	€/Stück
6620	Edelstahl	14x12	8,99
6603	Kunststoff	14x12	1,69



12,99

Brottschneidebrett

Holz. LxB in cm: 53x32,5. Passend für 1/1 GN.

Ohne GN-Behälter und Messer.

Art.-Nr. 2612 €/Stück 12,99



Aufsatz Suppe

3-teilig. Buffetsystem Aufsatz mit 2 Suppentöpfen mit je 4 L Inhalt, inkl. Deckel.

Art.-Nr. **40001** €/Stück **69,99**

Edelstahl GN-Behälter

Edelstahl 18/8, m. Stapelnocke, passend für Buffetsystem. 1/1x10 cm, 53x32,5 cm, 13,7 Liter

Art.-Nr. **491044** **12,78**

Wasserbad

18/10. Buffetsystem Wasserbad mit Schraubvorrichtung. Passend für Heizung

Art.-Nr.: 0885. BxH in cm: 55x35.
Art.-Nr. **0740** €/Stück **35,49**

Basiselement + Rahmen Wasserbad 4er-Set

Buche natur lackiert. BxLxH in cm: 58x40,5x21,5. (3x Basiselement + 1x Rahmen für Wasserbad-Aufsatz.) Für das komplette Modul „Suppe“ benötigen Sie außerdem 1x Aufsatz Suppe Art.-Nr. 40001, 1x Wasserbad Art.-Nr. 0740, 1x Heizung Art.-Nr. 0885 und 1x Thermo-Schutzplatte Art.-Nr. 3296.

Art.-Nr. **155505** €/Set **169,-**

Aufsatz Suppe

Edelstahl GN-Behälter

Wasserbad

Basiselement + Rahmen Wasserbad 4er-Set

Wasserbad

NEW

Elektro-Heizung

Thermo-Schutzplatte

Cool Pack 1/1 GN



Kombinationsteile

BUFFETWood
SYSTEM

Unsere vorgefertigten System-Module sind durch zahlreiche System-Einzelteile erweiterbar. Die Einsätze sind auswechselbar.

Elektro-Heizung

Für Chafing Dishes mit Wasserbad Art.-Nr. 0740. Mit Regler. Anschlusswert: 230 V/500 Watt.

Art.-Nr. **0885** €/Stück **69,99**

Thermo-Schutzplatte

Für Aufsatz Suppe Buffetsystem.

Art.-Nr. **3296** €/Stück **17,99**

Cool Pack 1/1 GN

Für Buffetsystem. Minus 21°C Kühlung. LxBxH in cm: 53x32,5x3.

Art.-Nr. **39199.3** €/Stück **46,99**

BUFFETBARS

Ideal für Konfitüre, Saucen oder Gewürze.



ohne Löffel

Buffetbar
69,99

Buffetbar mit 4 Behältern

Unterteil schwarzes Acryl. Zwischenstück verchromtes ABS.
Behälter Polycarbonat transparent à 0,75 l inkl. klappbarem Deckel mit Metallknopf silber. Behältergröße: ØxH in cm: 11x12. Ohne Löffel.
Ideal für Konfitüre, Saucen oder Gewürze. LxBxH cm: 49x14x14.
Art.-Nr. **108802** €/Stück **69,99**



Buffetbar-Ersatzbehälter

6,99

Behältergröße:
ØxH in cm: 11x12



ohne Löffel

Buffetbar
drehbar
63,99

Buffetbar drehbar mit 4 Behältern

Auf schwarzem Acryl-Fuß, drehbar. Zwischenstück verchromtes ABS.
Oberteil transparent. 4 Behälter Polycarbonat transparent à 0,75 Liter inkl. klappbarem Deckel mit Metallknopf silber. Behältergröße: ØxH in cm: 11x12. Ohne Löffel.
Art.-Nr. **108801** €/Stück **63,99**

Buffetbar-Ersatzbehälter inkl. Deckel

Behälter aus transparentem Polycarbonat. Inhalt 0,75 L.
Inkl. klappbarem Deckel mit Metallknopf. Behältergröße: ØxH in cm: 11x12. Passend zu Buffetbar 108801 und 108802. Ohne Löffel.
Art.-Nr. **108803** €/Stück **6,99**



Buffetbar-Portionslöffel

0,89

Buffetbar-Portionslöffel

PC, transparent.
Geeignet für Saucen (kalt), Konfitüre oder Gewürze. Länge: 18 cm.
Art.-Nr. **108804**
€/Stück **0,89**



Buffetständer
„Black“

ab **11,39**

Buffetständer „Black“

Schwarz/verchromt. Buffetständer bestehend aus zwei schwarzen Acryl-Platten je Ø 13 cm jeweils 1 cm stark, verbunden mit einem Kunststoff (ABS) verchromtem Zwischenstück.

Art.-Nr.	Höhe in cm	€/Stück
108601	13	11,39
108602	23	13,99
108603	33	14,99

Melamin-Schalen
finden Sie ab
Seite 192!

BUFFETAUFSTELLER

Ideal für unsere zahlreichen
Petit-Schälchen und Weckgläser

NEW



Buffetaufsteller
Dreieckig, pro Pack

59,99

Unsere Weck
Delikatess-
gläser finden
Sie ab Seite 205!

BUFFET TREND

Acrylplatte, 3-teilig,
pro Set

46,29

Acrylplatten für Buffetaufsteller 3-teilig

Acryl, weiß-halbtransparent. 3-teiliges Set,
bestehend aus zwei runden Platten mit
Ø 30 cm und einer rechteckigen
Platte 60x25 cm. Passend zu 152101.
Art.-Nr. **152102** €/Set **46,29**



Buffetaufsteller Dreieckig

Holz, schwarz. Höhe: 30 cm. An jeweils
2 Seiten, je 2 Schlitz zum individuellen
einstecken der Acrylplatten.

Passend zu 152102. Im 2er Pack.

Art.-Nr. **152101** €/Pack **59,99**

SPENDER

Ideal für Cerealien,
Brötchen oder Teebeutel.



Karaffe

Für Cerealien. Polycarbonat. Schwenkbarer
Edelstahldeckel mattiert. ØxH in cm: 10x28. Inhalt: 1 Liter.

Art.-Nr. 5503

€/Stück 13,89

Karaffe

13,89

NEW

19,99

Kanne „Pitcher“

Melamin, weiß, Deckel: SAN transparent.
Inhalt: 2L. Ø 14 H: 21cm.
Ideal für Milch und Saft.

Art.-Nr. 161300 €/Stück 19,99

Cerealispender

52,49

Cerealispender

Edelstahl-Deckel.
Fuß Zinkdruckguss verchromt.
Kunststoffbehälter, herausnehmbar,
bruchfestes Polycarbonat.
TxBxH in cm: 22x17,5x52,
Inhalt: 1x 4,5 Liter. Portionieren
durch einfaches Drehen.

Art.-Nr. 2520

€/Stück 52,49



Cerealispender

92,49

Cerealispender

Edelstahl-Deckel.
Fuß Zinkdruckguss
verchromt.
Kunststoffbehälter,
herausnehmbar, bruchfestes
Polycarbonat.
TxBxH in cm: 22x35x52,
Inhalt: 2x 4,5 Liter.

Art.-Nr. 2521

€/Stück 92,49



Brötchenspender

Edelstahl 18/10/Acryl – stabile und bruchfeste
Ausführung, hygienisch und einfach zu reinigen.
Mit Krümelschale.

Art.-Nr. Ausführung LxBxH in cm €/Stück

2690.50 ca. 45-50 Brötchen 32,5x27,5x42 179,-

2690.70 ca. 65-70 Brötchen 32,5x27,5x56 199,-



Tee-Box

34,99

Tee-Box

Plexiglas, 5 Reihen, mit Klappdeckel. Die Teebox
ist hinten erhöht, so daß die Teebeutel
immer griffbereit nach vorne rutschen.
BxTxH in cm: 33x27x13.

Art.-Nr. 39862

€/Stück 34,99

Tee-Box

12,99



Tee-/Multibox

Acryl, transparent. Aufklappbarer Deckel.
3 Fächer für kuvertierte Teebeutel und ein
Universal-Fach. Kratz- und stoßfest,
hygienisch und einfach zu reinigen.
BxTxH in cm: 22x17x8,5.

Art.-Nr. 1088

€/Stück 12,99

BUFFETBARS

Ideal für Konfitüre, Saucen oder Gewürze.



Buffetbar

ab **99,99**

Ideal zur Kühlung von Butter oder Joghurt.



Ersatzbehälter mit Deckel

16,99

Kühleinsatz passend auch für Buffetbar Art.-Nr. 39848.2 und .3! Mit Eis zu befüllen damit alles lange kühl bleibt...



Buffetbar

Acryl mit Edelstahl, mit 2 oder 3 Behältern erhältlich, mit Behälter und Deckel, ØxH in cm:15x16. Ergänzung mit Kühleinsatz für Eiswürfel möglich.

Art.-Nr.	Ausführung	BxTxH in cm	€/Stück
39848.2	2 Behälter	46,5x20x20	99,99
39848.3	3 Behälter	66x20x20	139,99
39848-E	Zusatz-Kühleinsatz (Eisbehälter)		12,99
39848-B	Ersatz-Behälter mit Deckel		16,99

Butter-/Joghurtkühler

Acryl mit Edelstahl, inkl. Behälter Ø 15 cm x Höhe 16 cm mit Deckel und herausnehmbarem Kühleinsatz für Eiswürfel. 1 Behälter, BxTxH in cm: 22x22x26.

Art.-Nr. **39848.1** €/Stück **69,99**



Butter-/Joghurtkühler

69,99



Buffetbar-Portionslöffel

0,89

Schöpflöffel

2,99

Schöpflöffel

Polycarbonat klar. Länge: 25 cm. Art.-Nr. **39883** €/Stück **2,99**

Buffetbar-Portionslöffel

PC, transparent. Geeignet für Saucen (kalt), Konfitüre oder Gewürze. Länge: 18 cm.

Art.-Nr. **108804** €/Stück **0,89**

7,⁵⁹



Besteckkorb, 5 Fächer

Kunststoff-Polyrattan, 5 Fächer,
Farbe: braun. LxBxH in cm: 35x30x5.
Art.-Nr. 155102 € /Stück 7,59

4,⁹⁹



Besteckkorb, 2 Fächer

Kunststoff-Polyrattan, 2 geteilt, ideal für
Besteck, Farbe: braun.
LxBxH in cm: 18x15x12.
Art.-Nr. 155101 € /Stück 4,99

9,⁹⁹



Besteckkorb

Polyrattan. 4 Fächer. Spülmaschinengeeignet.
Sehr robust und stabil.

Art.-Nr.	Farbe	LxBxH cm	€/Stück
104901	schwarz	40x30x6,5	9,99
104902	beige	40x30x6,5	9,99

27,⁹⁵



**Robuste und stabile Qualität.
Spülmaschinengeeignet.**

Besteckkorb GN 1/1

Kunststoffgeflecht PP, braunschwarz,
mit Drahtgestell. LxBxH in cm= 53x32,5x9.
4 Mulden. Robuste und stabile Qualität.
Spülmaschinengeeignet.
Art.-Nr. 104903 € /Stück 27,95

ab 20,⁹⁹



Besteckkasten

Holz, natur oder dunkelbraun lackiert.
4-Fächer. Passend für Buffetsystem-Module.
Art.-Nr. Farbe BxTxH in cm €/Stück
1470 natur 50x30x9,5 20,99
1471 dunkelbraun 50x30x9,5 23,49



Tisch-Set 4-teilig mit 3 Behältern

Melamin, weiß. 4-tlg. Set, bestehend aus
1 Ständer, Höhe 26 cm und 3 Behältern mit
Innendurchmesser 9 cm, Außendurchmesser
13 cm, Höhe 14 cm. Für Besteck und
Servietten oder als Tischabfallbehälter geeignet.
Metall verchromt. Spülmaschinengeeignet.
Art.-Nr. 145200 € /Set 54,99



Besteckbehälter
ab 39,⁹⁹

Besteckbehälter

Art.-Nr.	Ausführung	LxBxH in cm	€/Stück
6620.4	4 Zylinder	26x20x30	39,99
6620.6	6 Zylinder	38x30x20	49,99

Besteckköcher

Art.-Nr.	Ausführung	HxØ in cm	€/Stück
6620	Edelstahl	14x12	8,99
6603	Kunststoff	14x12	1,69

NEW

29,⁹⁹



**Besteckbehälter,
hochkant**

Gestell ABS, schwarz, inklusive 3 Besteckköcher
(Art.-Nr.: 40081) Polycarbonat, weiß, herausnehmbar.
Art.-Nr. Ausführung BxTxH in cm €/Stück
40080.3 3-fach, hochkant 20x41x40 29,99



Besteckbehälter

Gestell ABS, schwarz, seitliche Griffmulden,
inklusive 1 oder 2 Besteckköcher, (Art.-Nr.: 40081)
Polycarbonat, weiß, herausnehmbar.

Art.-Nr.	Ausführung	BxTxH in cm	€/Stück
40080.1	Einzel, schwarz	16,5x18x18	13,99
40080.2	Doppelt, schwarz	33x18x18	25,99
40081	Köcher weiß	Ø 12x13,5	8,99

4,99

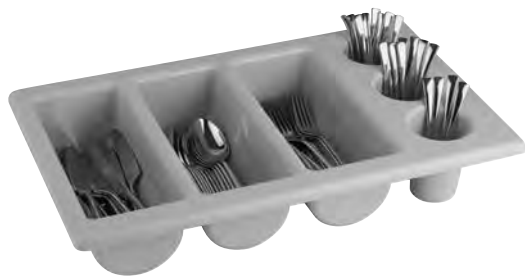

Besteckmulde 1/1 GN

Kunststoff PE, grau. Mit 6 Segmenten (3 Mulden und 3 Köcher Ø 7 cm). BxTxH in cm: 53x32,5x10. Stapelbar, spülmaschinengeeignet.
Art.-Nr. 4010.07 €/Stück 4,99

10,99



Brottschneidebrett

Hartholz, 2-tlg. Holzunterteil mit Krümelrostauflage. Aussparung für das Brotmesser mit Magnet-Klingenthalter. Lieferung erfolgt ohne Messer. LxB in cm: 40x27,5, Stärke: 2,5 cm.
Art.-Nr. 2615 €/Stück 10,99

86,99



Brottschneidebrett

Kasten, Acryl, schwarz, mit herausziehbarer Krümelschublade. Schneidbrett, Acryl, weiß, mit 6 Krümel-Schlitzten. BxTxH in cm: 52,2x32,2x6,5.
Art.-Nr. 40082 €/Stück 86,99

2,49



4,49



Besteckmulde und Deckel 1/1 GN

Polypropylen PE, schwere und robuste Ausführung, stapelbar, leicht zu reinigen, 4 Fächer und hitzebeständig, spülmaschinengeeignet.
Art.-Nr. Ausführung LxBxH cm €/Stück
4010-G Mulde grau 53x32,5x10 4,49
4010.D Deckel halb-transparent 53,7x33,2x2 2,49

12,99



Brottschneidebrett

Holz. LxB in cm: 53x32,5. Passend für 1/1 GN-Behälter als Krümel fänger. Ohne GN-Behälter und Messer.
Art.-Nr. 2612 €/Stück 12,99

Brottschneidebrett

25,99



Brottschneidebrett



Antirutsch-Füßchen

Brotstation

Brotstation – Melamin/Buche. Die Teile sind auch einzeln verwendbar. Melamin-Tablett mit Antirutsch-Füßchen. Brottschneidebrett und Brotkisten aus Buche.

Art.-Nr.	Ausführung	LxBxH in cm	€/Stück
126501	Tablett weiß	59,5x35,5x3,5	29,99
126502	Brottschneidebrett	52x34x2	25,99
126503	Kiste klein	34x26x12,5	39,99
126504	Kiste groß	34x26x20	45,99

6,39



Bestecksammelbehälter

Polypropylen, grau, schwere und robuste Ausführung, stapelbar, leicht zu reinigen, mit Griffleiste. LxBxH in cm: 49,5x37,5x13.
Art.-Nr. 4011-G €/Stück 6,39

21,99



Brottschneide-Set

Holz Brett mit Krümelschale aus Edelstahl. Lieferung inkl. Messer. LxHxB in cm: 42,5x25x4.
Art.-Nr. 38846 €/Set 21,99

BUFFETKÖRBE

In großer Auswahl und
in pflegeleichten
Materialien!

24,99



Baguettekorb

Vollweide. Mit einer praktischen Öffnung
an der Seite zum Herausnehmen der
Baguettestangen.

ØxH in cm: ca. 30/35x50.

Art.-Nr. 3261

€/Stück 24,99

17,99



Buffet-Auslagekorb

Polyrattan. Rund. Materialstärke: 3,5 mm.

Spülmaschinengeeignet. Farbe: beige.

ØxH in cm: 36x20.

Art.-Nr. 0661

€/Stück 17,99

3
Größen

ab **4,79**



Geschenkorb mit Henkel

Vollweide.

Art.-Nr.	LxB in cm	Höhe vorne/hinten	€/Stück
39891.01	35x30	11 cm/35 cm	4,79
39891.02	40x35	13 cm/39 cm	6,99
39891.03	48x40	15 cm/45 cm	8,99

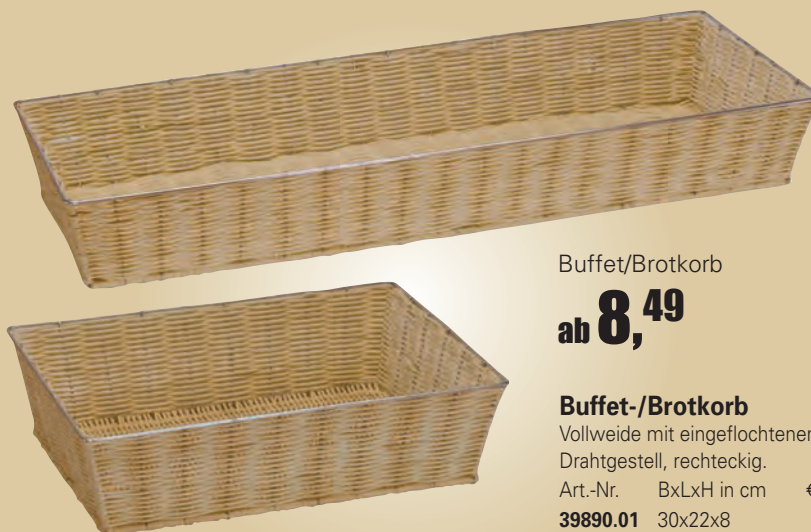

Buffet/Brotkorb

ab **8,49**

Buffet-/Brotkorb

Vollweide mit eingeflochtenem
Drahtgestell, rechteckig.

Art.-Nr.	BxLxH in cm	€/Stück
39890.01	30x22x8	8,49
39890.02	60x22x8	13,99

Korb

8,49

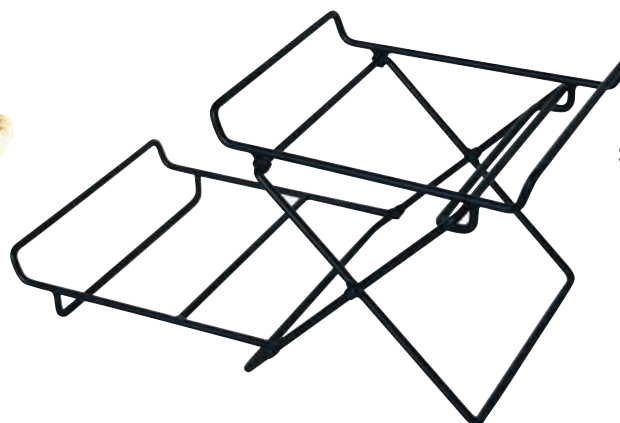

Ständer

9,99

Ständer für Brotkörbe

Schwarzes 2-stöckiges Gestell für
1/2-GN-Behälter. Zusammenklappbar.

Lieferung ohne Körbe/Behälter.
Dazu passend Poly-Rattan-Körbe
Art.-Nr. 0663). Bitte separat dazu bestellen!

Art.-Nr.	Ausführung	BxTxH in cm	€/Stück
0662	Ständer	26x45x22	9,99
0663	Korb	36x27,5x9	8,49

BUFFETKÖRBE

In großer Auswahl und
in pflegeleichten
Materialien!

Etagere-Buffer

55,99



Etagere-Buffer

Polyrattan, abwaschbar. 3-stufig,
Ø Schalen 46/35/25,5 cm, Höhe: 55,5 cm.

Geeignet für Obst, Brötchen etc...

Art.-Nr. **2584.03**

€/Stück **55,99**

Weitere
Etageren
finden Sie ab
Seite 198!

Buffet-Auslagekorb

ab **15,99**

Buffet-Auslagekorb

Gesottene Vollweide, hochwertige
Qualität, rechteckig.

Art.-Nr. LxBxH in cm €/Stück

2839 40x30x10 **15,99**

2838 60x40x14 **25,99**



19,99

Buffet-Auslagekorb

Polyrattan. Rechteckig. Materialstärke:
3,5 mm. Spülmaschinengeeignet. Farbe: beige.

BxT in cm: 43x43. Höhe hinten: 24 cm.

Höhe vorne: 9 cm.

Art.-Nr. **0660**

€/Stück **19,99**



25,99

Buffet-Auslagekorb

Gesottene Vollweide, hochwertige Qualität,
quadratisch. LxB in cm: 46x46,

Höhe hinten: 26 cm, Höhe vorne: 15 cm.

Art.-Nr. **2840**

€/Stück **25,99**



Buffetkorb

ab **8,95**

Buffetkorb

Polyrattan-Flechtkorb, dunkelbraun.

Bruchfester Kunststoff, abwaschbar,
stabile Ausführung, stapelbar, hygienisch.

Art.-Nr. Ausführung BxTxH in cm €/Stück

1101 1/1 GN 53x32,5x10 **18,29**

1102 1/2 GN 32,5x26,5x6,5 **8,95**



Unsere
Brotkörbe
finden Sie auf
den folgenden
Seiten!

BROTKÖRBE

In großer Auswahl und in pflegeleichten Materialien!



1,83



1,74



je 1,99



Brot-/Servierkorb

Polyrattan, abwaschbar, oval, länglich und rund.

Art.-Nr.	Ausführung	LxBxH in cm	€/Stück
2851	oval	18x13x6	1,83
2857	länglich	23x10x6	1,74
2853	oval	23x15x6,5	1,99
2855	rund	20x7	1,99



1,59

Brot-/Servierkorb

Kunststoff-Polyrattan, Oval, hell.
LxBxH in cm: 21x17x7. Spülmaschinenfest.
Art.-Nr. 154801 €/Stück 1,59



2,99

Brotkorb

Polyrattan, schwarz. Ideal für Frühstück-buffet. Spülmaschinengeeignet, sehr robust und stabil. LxBxH cm: 25x15x8.
Art.-Nr. 105000 €/Stück 2,99



2,99

Brot-/Servierkorb

Kunststoff-Polyrattan, Mit Draht verstärkt.
Oval, braun. LxBxH in cm: 23x15x15,5.
Spülmaschinengeeignet.
Art.-Nr. 154802 €/Stück 2,99



0,89

Brot-/Servierkorb

Bambus natur oder dunkel gebeizt, oval.
Art.-Nr. Ausführung LxBxH in cm €/Stück
2842 natur 22x18x8 0,89
2843 dunkel gebeizt 22x18x8 0,89



0,89

Brot-/Servierkorb

Bambus natur, rund. ØxH in cm: 23x8.
Art.-Nr. 2848 €/Stück 0,89



5,74

Brottasche

Baumwolle, beige. Maschinenwaschbar bis 40°C. Platzsparende Aufbewahrung. Umgekrempelt kann die Höhe individuell gestaltet werden. Ideal für Frühstücksbrötchen. ØxH cm: 17x8.
Art.-Nr. 103400 €/Stück 5,74



3,59

Brot-/Servierkorb

Vollweide. Naturfarbener Baumwollbezug mit Band zum Festbinden. Abnehmbar.
ØxH in cm: 23x8.
Art.-Nr. 39889 €/Stück 3,59

2,39



Brot-/Servierkorb

Vollweide hell, oval.
LxBxH in cm: ca. 29x21x8,5.
Art.-Nr. 2847

€/Stück 2,39

5,79



Brot-/Servierkorb

Vollweide gesotten, rund.
ØxH in cm: 25x8.
Art.-Nr. 2845

€/Stück 5,79

3,89



Flechtschale

Quadratisch, aus Wasserhyazinthen.
Als Brot-, Buffetkorb oder Dekoration.
BxLxH in cm: ca. 22x22x8.
Art.-Nr. 3259

€/Stück 3,89

4,99



Brot-/Servierkorb

Vollweide, natur, gesotten, oval.
LxBxH in cm: 22x18x8.
Art.-Nr. 2846

€/Stück 4,99

3,39



Brot-/Servierkorb

Vollweide, dunkel gebeizt, rund.
ØxH in cm: 24,5x7,5.
Art.-Nr. 2844

€/Stück 3,39

ab 10,39



Obstschale/Brotkorb

Edelstahl 18/8, poliert. Stapelbar,
Spülmaschinengeeignet.
Art.-Nr. Ausführung Maße in cm €/Stück
2864 oval 20x15x6,5 10,39
2863.20 rund 20,5 12,49

2,79



Brot-/Servierkorb

Vollweide, dunkel gebeizt, oval.
LxBxH in cm: 29x21x8,5.
Art.-Nr. 2841

€/Stück 2,79

9,99



Eierkorb

Vollweide, innen mit gepolstertem
Stoff-Futter. Lange Warmhaltung.
Für ca. 15 Eier. ØxH in cm: 26x17.
Art.-Nr. 1068

€/Stück 9,99

6,79

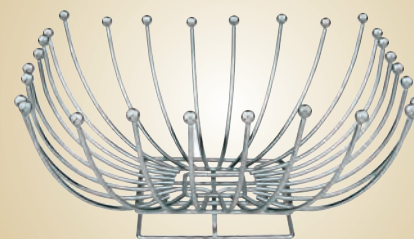

Korb „Square“

Verchromtes Drahtgestell, quadratisch.
Für Brötchen, Früchte usw.
LxBxH in cm: 29x29x12.
Art.-Nr. 123300

€/Stück 6,79

ACRYL-HAUBEN

Hygienisch und hochstabil

Rolltop-Abdeckhaube

Scharnierhaube. Kunststoff, transparent, hochstabil, 1/1 GN. (Ohne Tablett).

Art.-Nr.	Ausführung	LxBxH in cm	€/Stück
3515	Abdeckhaube	53x32,5x15,5	49,50
39845-T	Tablett Acryl		19,94



Tablett Acryl

49,50



29,99

Abdeckhaube

1/1 GN. Acryl, mit verchromten Griffen. Längsseitige Öffnung. Lieferung o. Tablett. LxBxH in cm: 53x32,5x19, für 1/1 GN.

Art.-Nr. **2489.01** €/Stück **29,99**



29,99

Abdeckhaube

1/1 GN. Acryl, mit verchromtem Griff. Lieferung o. Tablett. LxBxH in cm: 53x32,5x19.

Art.-Nr. **2489.00** €/Stück **29,99**



29,68

Rolltopdeckel

Rund, mit verchromtem Griff. Passend für Buffetvitrine

Art.-Nr. 39843 und Tablett, 39846-T, ØxH in cm: 39x20.

Art.-Nr. **39846-R** €/Stück **29,68**



17,68

Tablett Rund

Acryl, Ø 42 cm. Passend für Rolltopdeckel Art.-Nr. 39846-R.

Art.-Nr. **39846-T** €/Stück **17,68**



25,99

Tablett-Set

Rundes Acryl-Tablett, mit Haube zum Abnehmen. Verchromter Griff.

Art.-Nr.	Ausführung	Ø in cm	€/Stück
39860	Set	35	25,99
39860-T	Ersatztablett	35	11,08
39860-H	Ersatzhaube	32,5	15,36

KÜHLVITRINEN

149,-



Buffet-Kühlvitrine

Rund. Acryl und Edelstahl. Inkl. Tablett, Rolltophaube und Kühlakkus.

Art.-Nr.	Ausführung	ØxH in cm	€/Stück
39843	Kühlvitrine, rund	45x28	149,-
39844	Ersatz-Kühlakkus	VPE 12	1,49
39843-T	Ersatz-Tablett 18/10	43	31,99
39846-R	Ersatz-Rolltopdeckel	39x20	29,68

249,-



Buffet-Kühlvitrine

Acryl und Edelstahl. Inkl. Tablett Edelstahl 18/10, Rolltophaube und Kühlakkus.

Art.-Nr.	Ausführung	BxTxH in cm	€/Stück
39842	Kühlvitrine	64x45x25	249,-
39844	Ersatz-Kühlakkus	VPE 12	1,49
39854	Ersatz-Tablett 18/10	62x42	58,99
3515	Ersatz-Rolltophaube	53x32,5x15,5	49,50

11,95



Schlemmerplatte mit Frischhaltehaube

Edelstahl, 2-tlg. BxTxH in cm: 42x31x8,5. Haube: Polystyrol. Lebensmittelrecht. Säurebeständig.

Art.-Nr. **8123** €/Stück **11,95**

Snackwelle

19,99



Snackwelle

Edelstahl 18/10. Brötchenanzahl: 6, LxBxH in cm: 49x8,5x4,5.

Art.-Nr. **5529.S** €/Stück **19,99**

Hustenschutz-Acrylhaube

29,99



Hustenschutz Acrylhaube

Acryl, abgewinkelt. BxHxT in cm: 45x36x20.

Art.-Nr. **1043** €/Stück **29,99**

Snackwelle

Acryl transparent, 3 mm stark. Ohne Auslagetablett.

Art.-Nr.	Anzahl	BxT in cm	€/Stück
3507.02	3 Snacks	9x30	9,99
3507.01	7 Snacks	8,5x57	12,99

Snackwelle

ab 9,99

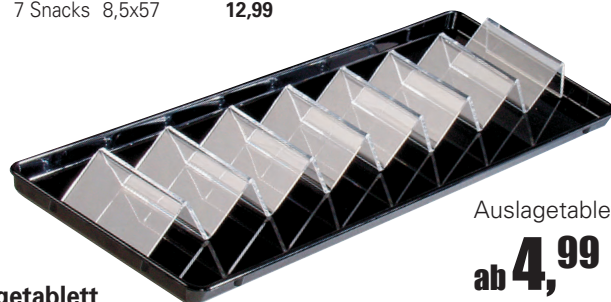

Auslagetablett

ab 4,99

Auslagetablett

Polycarbonat schwarz. Ohne Snackwelle.

Art.-Nr.	für Snackwelle	BxT in cm	€/Stück
5529.29	Art.-Nr. 3507.02	29x19,5	4,99
5529.58	Art.-Nr. 3507.01	58x19,5	6,99

Edelstahl-Vorlegeteile mit
mattierten Stielen und gebogenen Enden.

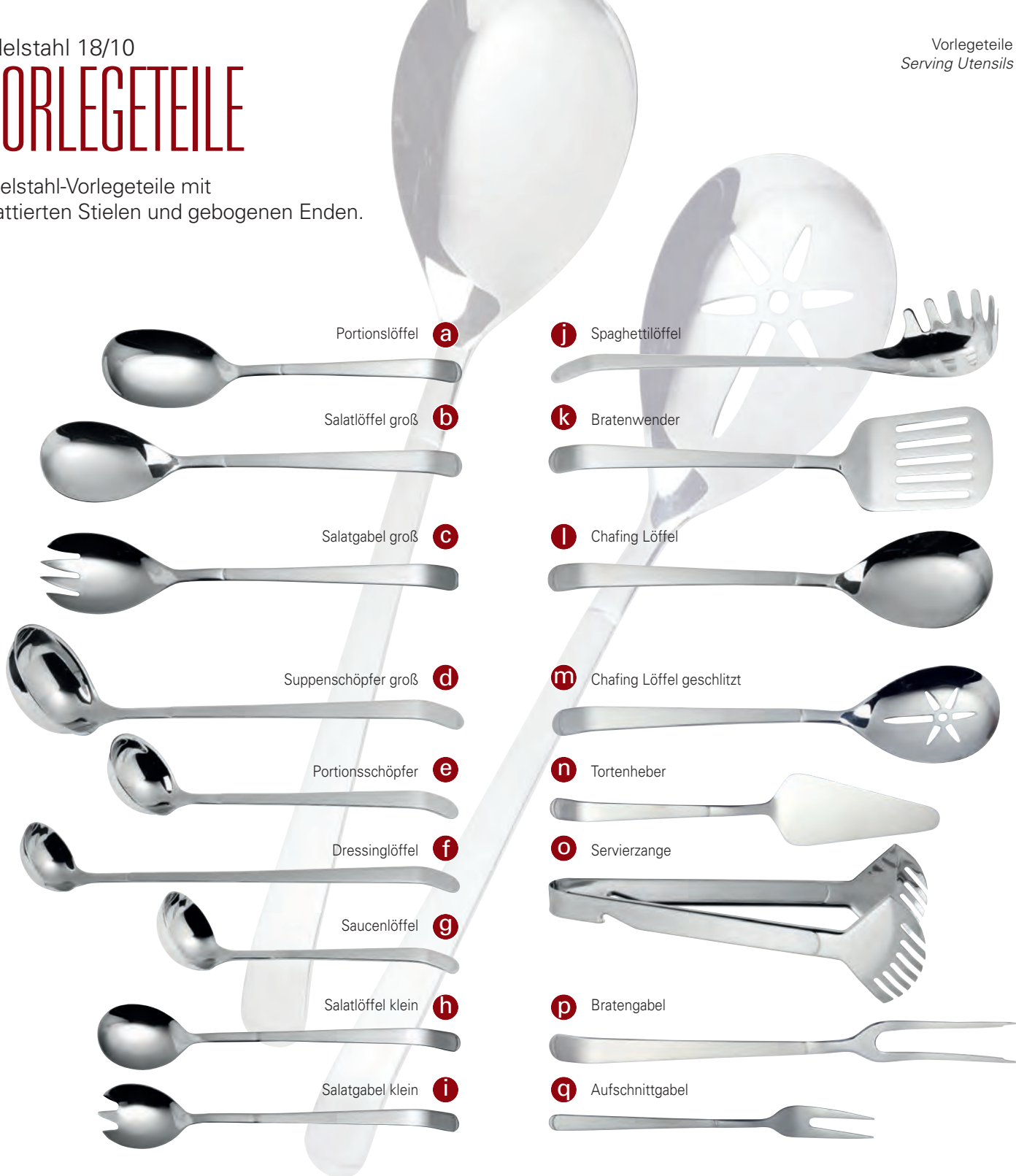

Vorlegeteile

Edelstahl 18/10, rostfrei.

Stiele mattiert, gebürstet, mit gebogenen Enden.

Art.-Nr.	Ausführung	Länge	€/Stück
a 129817	Portionslöffel	25,5 cm	5,49
b 129801	Salatlöffel groß	30,5 cm	5,89
c 129802	Salatgabel groß	30,1 cm	5,89
d 129813	Suppenschöpfer groß	30,8 cm	10,59
e 129814	Portionsschöpfer	27 cm	7,99
f 129815	Dressinglöffel	34 cm	8,69
g 129816	Saucenlöffel	21,5 cm	7,58
h 129803	Salatlöffel klein	24 cm	5,64
i 129804	Salatgabel klein	23,8 cm	5,59

Art.-Nr.	Ausführung	Länge	€/Stück
j 129806	Spaghettilöffel	31 cm	10,79
k 129807	Bratenwender	32 cm	6,89
l 129808	Chafing Löffel	32,1 cm	6,35
m 129809	Chafing Löffel geschlitzt	32,1 cm	6,69
n 129810	Tortenheber	26,2 cm	6,27
o 129805	Servierzange	30,5 cm	11,19
p 129811	Bratengabel	32,4 cm	6,89
q 129812	Aufschnittgabel	18,3 cm	1,79

BUFFET-ZANGEN

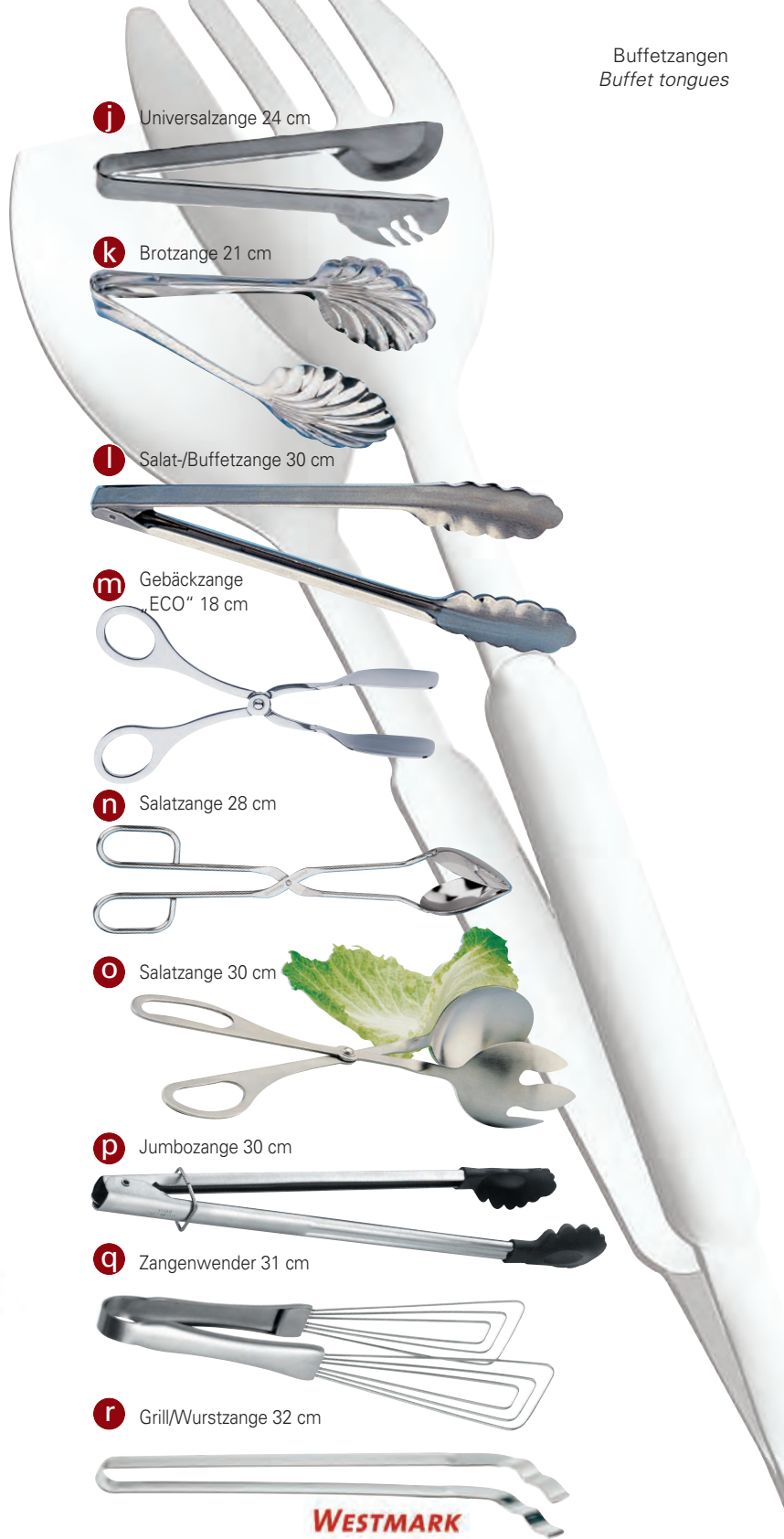

Zangen

Edelstahl, rostfrei.

	Art.-Nr.	Ausführung	Länge	€/Stück
a	121900	Gebäckzange	22 cm	1,67
b	122300	Zuckerzange	11,5 cm	0,89
c	122000	Salatzange	20,5 cm	1,69
d	122700	Eiszange m. gezackten Greifflächen	16 cm	0,69
e	39682	Gebäckzange, Edelstahl 18/10	20 cm	2,29
f	39683	Wurstzange, Edelstahl 18/10	40 cm	3,69
g	2046.38	Servierzange, Edelstahl 18/0	38 cm	4,99
	2046.24	Servierzange, Edelstahl 18/0	23,5 cm	3,59
h	2037	Spaghettizange, Edelstahl 18/10	19 cm	1,99
i	39684	Salatzange, Edelstahl 18/10	24 cm	3,69

	Art.-Nr.	Ausführung	Länge	€/Stück
j	39685	Universalzange, Edelstahl 18/10	24 cm	3,69
k	2031	Brotzange	21 cm	2,99
l	2044	Salat-/Buffetzange, Edelstahl 18/0	30 cm	1,99
m	2030	Gebäckzange „ECO“, Edelstahl 18/0	18 cm	3,99
n	2047	Salatzange, Edelstahl 18/10	28 cm	12,49
o	2027	Salatzange, Edelstahl 18/10	30 cm	6,99
p	39179	Jumbozange	30 cm	4,99
q	108000	Zangenwender	31 cm	6,95
r	154200	Grill/Wurstzange, Edelstahl	32 cm	9,99

Chafing Dish

45,99



Chafing Dish

Edelstahl 18/10, rund – mit Glasdeckel, komplett mit Wasserbad und Speiseinsatz (4,5 L), mit Brennstoffhalter, inkl. Deckelhalterung.

ØxH in cm: 30x19,5.

Art.-Nr. 2495

€/Stück 45,99

Chafing Dish

52,99



Chafing Dish 1/1 GN

Edelstahl 18/4, stabiler, stapelbarer Rahmen – mit GN-Einsatz 65 mm tief und 2 Brennstoffhaltern, inkl. Deckelhalterung.

LxBxH in cm: 56,5x36x30.

Art.-Nr. 2300.99

€/Stück 52,99

CHAFING DISH „Twin-Set“



Chafing Dish
„Twin Set“

77,99

Chafing Dish „Twin Set“ GN 1/1, 2er Set

Edelstahl, poliert. Komplett mit 2 Speisebehälter 1/1 GN x Tiefe 65 mm und je 2 Brennstoffhaltern. LxBxH: 61x36x30 cm Inhalt: 9 Liter.

Art.-Nr. 107600

€/Set 77,99

Granitsplit

Für Chafing Dishes und Eierwärmer.

Art.-Nr.	Farbe	Inhalt	€/Pack
2505.R	rot	2,5 kg	17,99
2505.W	grau-weiß	2,5 kg	17,99

Granitsplit

17,99



Chafing Dish

79,99

Chafing Dish

Edelstahl 18/10, rund mit Glasdeckel, elektrisches Thermostat mit Überhitzungsschutz. Mit Speiseinsatz (3,8 Liter). ØxH in cm: 30x16, Anschlusswert: 230V/420-500 Watt.

Art.-Nr. 2567

€/Stück 79,99

Chafing Dish

109,-



Chafing Dish 1/1 GN

Edelstahl 18/10. Profi-Chafing Dish mit Hauben-Deckel, inkl. Wasserbecken mit Aufnahmevorrichtung für Elektro-Heizung Art.-Nr. 0889. Hitzebeständiger Deckelgriff. Deckel hochglanzpoliert und hochstellbar. Inkl. 2 Brennstoffhaltern – ohne GN-Behälter. Stapelbar. Spülmaschinengeeignet. Für bis zu 100 mm tiefe GN Behälter geeignet. LxBxH in cm: 64x35x34, Inhalt: 9,5/14 Liter. Art.-Nr. **38342** €/Stück **109,-**

1/3 GN außen



1/3 GN innen

GN Behälter „Twist“, Edelstahl

Behälter in Wellenform. CNS Serie 300, Materialstärke 0,64 mm. Verstärkte Ränder und Ecken sorgen für mehr Stabilität und reduzieren den Temperaturverlust.

Art.-Nr.	GN	Tiefe in mm	Inhalt in L	€/Stück
143903	1/3 außen	100	3,6	44,99
143904	1/3 innen	100	3,6	44,99
143901	2/4	89	6	46,99
143902	1/2	100	6,1	45,99

2x 1/3 GN außen + 1x 1/3 GN innen kombiniert



2/4 GN



1/2 GN

GN-Behälter „Twist“

ab 44,99

129,-



Chafing Dish 1/1 GN

Edelstahl, poliert, mit Rolldeckelaufsatz. Komplett mit 1/1GN-Einsatz 65 mm tief und 2 Brennstoffhaltern. LxBxH in cm: 61x34x40.

Art.-Nr. 2501

€/Stück 129,-

Passend für alle Chafing Dishes GN 1/1.



74,90

Rolltop-Deckel 1/1 GN

Edelstahl 18/10, hochglanzpoliert. Griff Edelstahl, Größe: GN 1/1.

Passend auf alle Chafing Dishes GN 1/1. Klappbar auf 90°C.

Art.-Nr. 38346

€/Stück 74,90

Chafing Dish

119,-



Chafing Dish 1/1 GN

Edelstahl 18/10 poliert, komplett mit GN-Einsatz 1/1x100mm tief und Deckelhalterung, elektrischem Wasserbad aus Polypropylen, hitzebeständig.

LxBxH in cm: 56x35,8x30, Anschlusswert: 230 V/1,85 – 2,0 kW.

Art.-Nr. 2562

€/Stück 119,-

Wasserbad
69,99



Wasserbad elektrisch

Polypropylen, für 1/1 GN x 100 mm, hitzebeständig. Passend für alle gängigen Chafing Dishes.

LxBxH in cm: 56x35,8x16,5. Anschlusswert: 230 V/1,85 – 2,0 kW.

Art.-Nr. 2562.H

€/Stück 69,99

Chafing Dish

139,-



Chafing Dish 1/1 GN

Edelstahl 18/10, thermostatische Regelung 1-8. Lieferung inkl.

1/1 GNx100 mm tief und Deckelhalter. Maße: 1/1 GN,

Anschlusswert: 230 V/1,0 kW.

Art.-Nr. 38850

€/Stück 139,-



135,-

Chafing Dish

Rahmen Edelstahl 18/10 poliert, 2 Suppeneinsätze (je 4 Liter Inhalt) mit 2 Deckeln und 2 Suppenlöffel aus Edelstahl 18/10 – mit elektrischem Wasserbad 1/1 GN (Art.-Nr. 2562.H zum Austausch geeignet) aus Polypropylen – hitzebeständig, inkl. Deckelhalterung. LxBxH in cm: 63x36x46, Anschlusswert: 230 V/1,85 – 2,0 kW.

Art.-Nr. 2566

€/Stück 135,-

NEW

268,-



Chafing Dish „Elegance“ 1/1 GN

Edelstahl, rostfrei BxTxH in cm: 67x42x37. Anschlusswert: 230V/0,9kW. Einsatz 1/1x100 mm. Wasserbehälter Kunststoff, schwarz. Digitaler Temperaturregler: 20°C-85°C. Deckel mit Sichtfenster. Soft-Close-Mechanik. Kondenswasser Rücklaufsystem.

Art.-Nr. 158100

€/Stück 268,-

NEW

99,-



99,99

inkl. 2 Brennstoffhalter



Suppenstation

Edelstahl 18/10 poliert, komplett mit Wasserbad und 2 Suppeneinsätzen (je 4 Liter), mit Deckel (mit Löffelausschnitt), 2 Schöpflöffel und 2 Brennstoffhaltern. LxBxH in cm: 56x35x31,5.

Art.-Nr. 2504

€/Stück 99,99



Chafing Dish „Rental“

Edelstahl 18/0. Oberfläche poliert. LxBxH in cm: 34x59x35,5. Chafing Dish mit Wasserbad GN 1/1 Tiefe 65 mm (inkl. Befestigungsbolzen für Elektroheizung), hochglanzpoliertem Deckel, Deckelhalterung und 2 Brennpastenbehälter. Für GN-Behälter bis max. 100mm Tiefe.

Art.-Nr. 166600

€/Stück 99,-

4,36



Chafing-Dish-Löffel

Edelstahl 18/10, poliert. Länge: 35 cm.

Art.-Nr.	Ausführung	€/Stück
2350	Ungelocht	4,36
2351	Gelocht	4,36

Aus poliertem Edelstahl

CHAFING DISHES

Chafing Dish

159,-



Deckel kippbar
auf 90° oder 180°.

hinten

Mit Gummistoppeln
zum geräuschlosen
Öffnen und Schließen
des Deckels!



Chafing Dish

Edelstahl 18/10, poliert, rund mit Rolldeckel. Inhalt 6 Liter.
Komplett mit Einsatz 65 mm tief und einem Brennstoffhalter.
Schwere Ausführung. ØxH in cm: 47x46.
Art.-Nr. 2507

€/Stück 159,-



Deckel kippbar
auf 90° oder 180°.

vorne

Mit Gummistoppeln
zum geräuschlosen Öffnen
und Schließen
des Deckels!

Chafing Dish

189,-

Elektrische Beheizung nachrüstbar. Kompatibel mit
Wasserbad Art.-Nr. 0740 und Elektroheizung Art.-Nr. 0889.



Chafing Dish

Edelstahl 18/10, poliert, rechteckig mit Rolldeckel (kipfbar).
Komplett mit 1/1 GN-Einsatz 65 mm tief und zwei
Brennstoffhaltern. Schwere Ausführung.
LxBxH in cm: 67x41x44.
Art.-Nr. 2503

€/Stück 189,-

Aus poliertem Edelstahl

BRENNSTOFFHALTER & BRENNPASTE



pro Stück

3,99

Brennstoffhalter – für Dosen-Brennpaste

Für Chafing Dishes, Edelstahl 18/10 poliert, feststellbarer Deckel – TOP-Qualität. LxB in cm: 16,8x6,5, Ø in cm: 8,5, VPE 2.
Art.-Nr. **2299** €/Stück **3,99**

CHAFING DISH BRENNPASTE

- sauber, sicher und geruchsneutral
- rußfrei
- ungiftig, reines ETHANOL
- frei von giftigem METHANOL
- Brenndauer (bei 200g) ca. 2,5 Stunden



pro Stück
ab 0,66

Brennpaste

Hochwertige, günstige und äußerst sparsame Brennpaste. Ethanol.

Art.-Nr.	Inhalt/Dose	VPE	€/Pack	€/Stück
2409	200 g	1	–	0,69
2409.24	200 g	24	15,99	0,66



Auslaufsicher!



Brennstoffhalter

8,90

Brennstoffhalter

Edelstahl. Sicherheitsbrenndose für Chafing Dishes, nachfüllbar mit Brennflüssigkeit „Ristoflamm“. Brenndauer ca. 2-2,5 Std. bei 200 ml Füllung. ØxH in cm: 9x6.
Art.-Nr. **140601** €/Stück **8,90**

Spezial-Brennflüssigkeit für

CHAFING DISHES

Verbrennt zu 100% – besonders sparsam!

Brennflüssigkeit „Ristoflamm“

2,99



Brennflüssigkeit „Ristoflamm“

Spezial-Brennflüssigkeit für Chafing-Dishes auf Alkoholbasis. Verbrennt ruß- und geruchsfrei. 1-L-Flasche.
Art.-Nr. **140602** €/Stück **2,99**

Speziell für
Chafing Dishes –

ELEKTRO- HEIZUNGEN

Elektroheizung

44,90



Elektroheizung

Mit Feder und Griff zum optimalen Herausnehmen.

Anschlusswert: 230 V/350 Watt.

Art.-Nr. 152000

€/Stück 44,90

Elektroheizung

33,99



Elektroheizung

Edelstahl. Für Chafing Dishes.

Mit Überhitzungsschutz! Die Heizplatte wird

durch eine Spiralfeder an das Wasserbad

gedrückt, dadurch wird ein Erhitzen ohne

Wärmeverlust möglich. Ø Fuß in cm:

13,5, H in cm: 10-14, Gewicht: 1,1 kg.

Anschlusswert: 230 V/450 Watt.

Art.-Nr. 2597

€/Stück 33,99



NEW

500 Watt

Elektro-Heizung

Für Chafing Dishes mit Wasserbad

Art.-Nr. 0740. Mit Regler.

Anschlusswert: 230 V/500 Watt.

Art.-Nr. 0885

€/Stück 69,99



Elektroheizung

43,99

Elektroheizung

Passend für alle 1/1 GN Chafing Dishes.

Größe: 1/1 GN, Anschlusswert: 230 V/600 Watt.

Art.-Nr. 2599

€/Stück 43,99



700 Watt

Elektro-Heizung

Für Chafing Dishes mit Wasserbad

Art.-Nr. 0740. Mit Regler.

Anschlusswert: 230 V/700 Watt.

Art.-Nr. 0889

€/Stück 79,99

EINFACHE MONTAGE!

Wasserbad + Elektro-Heizung



35,49

Wasserbad

Edelstahl 18/10. Passend für Heizung

Art.-Nr. 0885. BxH in cm: 55x35.

Einsetzbar in jeden 1/1 Chafing Dish.

Art.-Nr. 0740

€/Stück 35,49

+



Elektroheizung

69,99

=



199,-



Saftdispenser

Edelstahl 18/10 poliert, Acryl, Fuß in Edelstahl, kühlbar.
 BxTxH in cm: 21x32x49,5, Inhalt: 8 Liter.
 Art.-Nr. 39619

€/Stück 199,-

209,-



Milchkanne

Edelstahl 18/8 poliert, Fuß in Edelstahl, kühlbar, inkl. Kühlstab.
 BxTxH in cm: 26x36x51, Inhalt: 8 Liter.
 Art.-Nr. 2528

€/Stück 209,-

146,-



Saftdispenser

Edelstahl 18/8, Acryl, Fuß in Edelstahl, kühlbar, schwere Ausführung.
 BxTxH in cm: 26x35x60, Inhalt: 8 Liter. Inkl. Tropfschale, Edelstahl-Crasheisröhre für Eiswürfel zur Kühlung herausnehmbar.
 Art.-Nr. 3732

€/Stück 146,-

NEW

66,99



Saftdispenser

Edelstahl 18/10. Oberfläche poliert Inhalt: 5 L. BxTxH in cm: 28x22x51.
 Innenzylinder zur Kühlung mit Eiswürfeln.
 Art.-Nr. 165000

€/Stück 66,99

WARMHALTEPLATTEN

46,99

Warmhalteplatte

Stahlplatte matt gebürstet, verchromt. Aufheizzeit ca. 10 Min.
Warmhaltefunktion ca. 60 Min. Automatische Temperaturregelung
bis ca. 100 °C. Ausgestattet mit Kontrolllampe
und Überhitzungsschutz.

Einfache Reinigung und
abnehmbarer Kabelsatz!
BxT Platte in cm: 60x20,
BxTxH in cm: 66x23x6,
Anschlusswert: 230 V/800 Watt.

Art.-Nr. **38849** €/Stück **46,99**

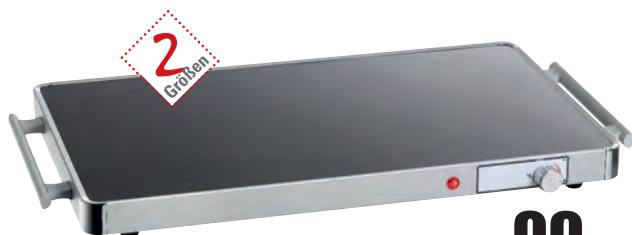

ab **99,-**

Warmhalteplatte

Elektro, für 1/1 GN und 2x 1/1 GN. Gehäuse aus Aluminium,
Oberfläche aus Glas. Mit Ein-/Aus-Schalter, Kontrolllampe und
stufenloser Temperaturregelung von 30 °C bis 95 °C.
Oberflächentemperatur max. 95 °C. Einfache Reinigung. Spannung: 230 V.

Art.-Nr.	BxTxH in cm	Leistung	€/Stück
39384	57x30,5x4 / 1/1 GN	150 Watt	99,-
39115	66,6x54,5x4 / 2/1 GN	300 Watt	149,-

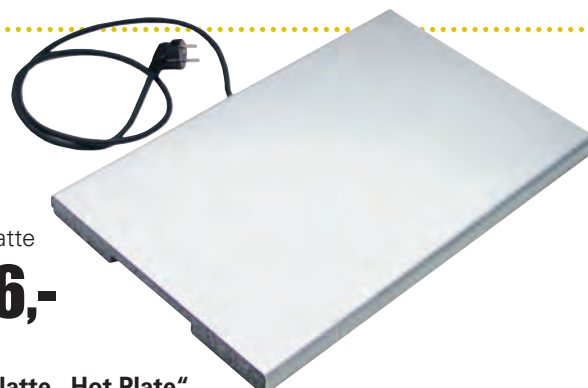

Heizplatte
156,-

Heizplatte „Hot Plate“

Für 1/1 GN. Diese Aluminiumheizplatte wird in 5 Minuten ca. 75°C heiß.
Ideal für den Partyservice zum Transportieren von Speisen, für Pizzaboxen
oder als warme Fläche bei der Speisenausgabe und am Buffet.
LxBxH in cm: 53x32,5x3,5, Anschlusswert: 230V/280 Watt.

Art.-Nr. **2559** €/Stück **156,-**

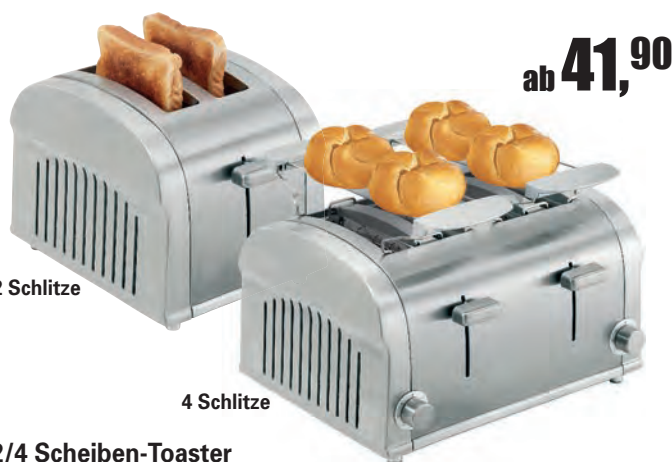

2 Schlitz

4 Schlitz

ab **41,90**

2/4 Scheiben-Toaster

2/4 Scheiben Toaster auch geeignet für Sandwich-Toast, mit 2 und
4 Schlitz (Schlitzgröße ca. 4x14 cm), Edelstahl, Bräunungsstufen 1-7,
mit abnehmbarem Brötchenaufsatz und herausnehmbarer
Krümelschublade. Anschlusswert: 230 V. Leistung: 850 W und 1,4 kW.

Art.-Nr.	BxTxH in cm	Gewicht	€/Stück
39733.2	19x26,5x19,5	1,85 kg	41,90
39733.4	32x27x19,5	3,1 kg	67,-

489,-

Durchlauftoaster

Regelbare Bandgeschwindigkeit
erlaubt ein einfaches Erreichen
des gewünschten Toastgrades.
Die hohe Einlassöffnung
ermöglicht auch eine Aufnahme
von dicken Broterzeugnissen.
Ca. 150 Toastscheiben/Stunde.
Edelstahl.

BxTxH in cm: 36,8x44x38,5,
Anschlusswert: 230 V/2,24 kW.
Art.-Nr. **38672** €/Stück **489,-**



Ideal für Suppe oder
heiße Getränke...

WARMHALTE- GERÄTE

Heiße Getränke
für jeden Anlass.

143,-



MultiTherm Kessel

Ideal zum Warmhalten von Glühwein, Jagertee oder Heisswasser für Tee. Integriertes Heizsystem, sehr bedienerfreundlich, inkl. 3 Beschriftungen. ØxH in cm: 27x61, Inhalt: 20 Liter, Anschlusswert: 230V/2 kW.
Art.-Nr. 39388

€/Stück 143,-

99,-



Suppenstation

Edelstahl, Einsatztopf (herausnehmbar) mit dreh- und klappbarem Edelstahldeckel 18/10. Löffelaussparung, hitzeisoliertem Griff, inkl. 8 magnetisch haftender Suppenbeschriftungen. Regelthermostat von 30°C bis 95°C. ØxH in cm: 34,5x36, Inhalt: ca. 9 Liter, Anschlusswert: 230V/400 Watt.
Art.-Nr. 38310

€/Stück 99,-

69,99



Suppenstation

Kunststoff schwarz, Einsatztopf (herausnehmbar) mit dreh- und klappbarem Edelstahl 18/10 Scharnierdeckel, Löffelaussparung, hitzeisoliertem Griff, inkl. 8 magnetisch haftender Suppenbeschriftungen. Regelthermostat von 30° bis 95°C. ØxH in cm: 34,5x36, Inhalt: 9 Liter, Anschlusswert: 230 V/400 Watt.
Art.-Nr. 2510

€/Stück 69,99

69,-



Suppenstation

Außentopf schwarz, Stahlblech lackiert, herausnehmbarer Einsatz aus Edelstahl, Regelthermostat von 30°C – 95°C, mit dreh- und klappbarem Edelstahldeckel, Löffelaussparung, hitzeisolierter Griff. Inkl. 8 magnetisch haftender Suppenbeschriftungen. ØxH in cm: 29,5x38,5, Inhalt: ca. 8,5 Liter, Anschlusswert: 230V/400 Watt.
Art.-Nr. 40049

€/Stück 69,-

Zum Einhängen am Topf- oder Schüsselrand.

Schöpflöffel

4,19



Schöpflöffel mit Knick

Edelstahl, rostfrei. Länge: 25 cm. Mit Knick. Zum Einhängen am Topf- oder Schüsselrand.
Art.-Nr. 146400

€/Stück 4,19

So erleben Sie puren...

KAFFEEGENUSS

Kaffeeautomat

Inkl. Zapftablett. Spannung: 230V.

Für fein gemahlene Kaffee bitte Filter verwenden!

Art.-Nr.	Inhalt/Liter	HxØ in cm	Leistung	€/Stück
73245	6	48,5x22	1,2 kW	94,-
73246	9	54,5x22	1,2 kW	99,-
73247	15	57,5x27	1,6 kW	129,-

Filterpapier im 1000er Pack

142000	für Kaffeeautomaten	€/Pack
	Art.-Nr. 73245 und 73246	33,99
142010	für Kaffeeautomaten	€/Pack
	Art.-Nr. 73247	36,99

Filterpapier für Kaffeeautomaten
für 6, 9 und 15 Liter.

*Maximale Leistung
in Tassen:*

- Inhalt 6 Liter, ca. 40 bis 48 Tassen
- Inhalt 9 Liter, ca. 60 bis 72 Tassen
- Inhalt 15 Liter, ca. 100 bis 110 Tassen



99,99

Tassenspender

Drehbar, 6 Aussparungen, für ca. 48 Tassen
max. Ø 8,5 cm, Untertassen und Löffel.
Kunststoff, schwarz. ØxH in cm: 27,5x55.
Art.-Nr. 39857.1 €/Stück 99,99



339,-

Tassenwärmer

Edelstahl, für bis zu 72 Tassen, Ablagefläche
BxT = 250x250 mm zum Abstellen von
Untertellern, Tassen etc. Gewicht: 11,6 kg.
BxTxH in mm: 320x360x545,
Anschlusswert: 230 V/140 W.
Art.-Nr. 40270 €/Stück 339,-

DER MILCHMAX

Milch Max
74,95

Kennen Sie das Problem – die Milch
zum Aufschäumen steht immer
neben der Kaffeemaschine und
wird durch die Wärme der
Maschine nach kürzester Zeit
unbrauchbar. **Hier ist die Lösung:**
Der Milchmax!



Milch Max Kühlschrank

Für gut gekühlte und frische Milch neben Ihrer Kaffeemaschine!
Genau passend für 2 x 1 Liter Tetra Pack, mit Öffnung oben für den
Schlauch des Milchsäumers. Anschlusswert: 230 V/40 Watt.

Art.-Nr.	Ausführung	LxBxH/cm	Gewicht	€/Stück
38662	Milch Max	186x277x265	2,3 kg	74,95
S-38662	Edelstahlrohr			9,99

AURORA 16

153,-



NEW
Ersatzkanne 1,8 L
aus Glas

Kaffeemaschine AURORA 16

Aurora 16, Edelstahl, 2 Warmhalteplatten,
1 Glaskanne mit 1,8 Liter Inhalt. Aufbrühzeit
pro Kanne ca. 7 Min. Mindestaufbrühmenge
ca. 0,5 Liter. Anschlusswert: 230 V/2,0 kW.
BxTxH in cm: 21,5x41x46.

Art.-Nr. 141900 €/Stück 153,-

Ersatzkanne 1,9 L , Acryl/Edelstahl

Art.-Nr. K-73248 €/Stück 12,39

Ersatzkanne 1,8 L , Glas

Art.-Nr. 141901 €/Stück 12,99

Papierkorbfilter im 1000er Pack

Art.-Nr. 82193 €/Pack 14,75

AURORA 20

169,-



Kaffeemaschine AURORA 20

Aurora 20, Edelstahl, 1 Warmhalteplatte,
1 Edelstahl-Isolierkanne mit ca. 2 L Inhalt.
Deckel der Kanne mit Ausgießmechanik.
Aufbrühzeit pro Kanne ca. 8 Min.
Mindestaufbrühmenge 1/2 Kanne.
Anschlusswert: 230 V/2,0 kW.
BxTxH in cm: 21,5x41x52.

Art.-Nr. 40026 €/Stück 169,-

Ersatzkanne 2 L, Edelstahl

Art.-Nr. K-40026 €/Stück 27,30

Papierkorbfilter im 1000er Pack

Art.-Nr. 82193 €/Pack 14,75

AURORA

In 3 verschiedenen
Ausführungen!

Unsere
Isolierkannen
finden Sie ab
Seite 92!



Kaffeemaschine
AURORA 22

273,-

AURORA 22

Papier-Korbfilter
passend für alle
vergleichbaren
Maschinen!



Papierkorbfilter
pro Pack

14,75

Kaffeemaschine AURORA 22

Aurora 22, Edelstahl, 1 Warmhalteplatte,
1 Edelstahl-Isolierpumpkanne mit ca. 2 L Inhalt.
Deckel mit Pumpmechanik. Entkalkungssignal.
Aufbrühzeit pro Kanne ca. 8 Min.
Mindestaufbrühmenge 0,5 Liter.
Anschlusswert: 230 V/2,0 kW.
BxTxH in cm: 21,5x40,5x52.

Art.-Nr. 39385 €/Stück 273,-

Ersatzkanne/Isolierpumpkanne 2 L, Edelstahl

Art.-Nr. E-39385 €/Stück 28,99,-

Papierkorbfilter im 1000er Pack

Art.-Nr. 82193 €/Pack 14,75



In verschiedenen Ausführungen

1/1 GN-TABLETTS

Alle Tablett dieser Doppelseite sind
 spülmaschineneeignet!



32,89

Distanzstück
 pro Stück

4,24

DISTANZSTÜCK

Serviertablett

1/1 GN. Mit Dekor-Rand und verchromten Griffen.
 Stapelbar. Tablett Profi Line Edelstahl 18/10.

Art.-Nr. 2936 €/Stück 32,89

Distanzstück-Set

4-tlg., ØxH = 22x45 mm. Nutzhöhe: 4 cm.

Art.-Nr. 2935S €/Set 16,99

Gastronorm
(1/1 GN)
(1/2 GN)
Tabletts
Größe in cm:
53x32,5
26,5x32,5



12,99

Serviertablett

1/1 GN. Mit Dekor-Rand. Stapelbar.

Art.-Nr.	Ausführung	Maße	€/Stück
2935	Tablett, 18/8	GN 1/1	12,99



8,99

Serviertablett

1/1 GN. Mit Dekor-Rand. Stapelbar.

Art.-Nr.	Ausführung	Maße	€/Stück
2935.L	Tablett, 18/0	GN 1/1	8,99



ab 14,99

Serviertablett

1/1 + 1/2 GN. Edelstahl 18/10, poliert.
 Schwere Ausführung – glatter Rand.

Art.-Nr.	Maße	€/Stück
2934.05	GN 1/2 26,5x32,5 cm	14,99
2934	GN 1/1 53x32,5 cm	22,99



13,99

Serviertablett

1/1 GN. Edelstahl 18/10, poliert, mit glattem, schmalen Rand.

Art.-Nr. 2410 €/Stück 13,99

In verschiedenen Ausführungen und Formen

SERVIERTABLETTS

ab **13,69**

3
Größen



Serviertablett

Edelstahl 18/8. Oval. Schwere Ausführung.
 In 3 Größen.

Art.-Nr.	BxL in cm	€/Stück
39880.01	30x16	13,69
39880.02	45x23,9	21,89
39880.03	61,5x27	25,65



ab **6,99**

Serviertablett

Edelstahl 18/0, poliert.
 Rechteckig mit Barockrand,
 spülmaschinengeeignet. Stapelbar.

Art.-Nr.	LxB in cm	€/Stück
2268	35x24	6,99
2269	42x31	8,49
2270	50x36	12,99



ab **5,80**

3
Größen

Schlemmertablett

Edelstahl. Stärke: 0,4 mm.
 Lebensmittelecht. Säurebeständig.
 Nicht spülmaschinengeeignet.

Art.-Nr.	BxL in cm	€/Stück
8120	36x25	5,80
8121	42x31	7,65
8122	48,5x37,5	9,87

Die passende
 Abdeckhaube
 finden Sie auf
 Seite 166!

ab **10,99**



2
Größen

Serviertablett

Edelstahl 18/0, poliert – rechteckig, glatter Rand.

Art.-Nr.	Ausführung	LxB in cm	€/Stück
2235	Tablett	42x31	10,99
2236	Tablett	50x38	14,99
2930	Buffetplatte mit verchromten Griffen, stapelbar	55x38	29,99



Bratenplatte

ab **3,29**

6
Größen

Bratenplatte/ Servierplatte

Edelstahl 18/4, poliert
 mit gerolltem Rand.

Art.-Nr.	LxB in cm	€/Stück
1855	25x18	3,29
1850	30x22	4,49
1860	35x22	5,49
1861	40x26	7,99
1862	45x29,5	9,89
1863	50x35	12,99

XXL BUFFET

SCHÜSSELN & PLATTEN

Platte
„Carrè“

ab **9,49**



Platte
„Convex“

ab **9,69**



3
Größen

Schüssel
„Skew“

ab **12,89**



3
Größen

Platte
„Convex“

ab **9,69**



Schüssel
„Radial“

12,99



Schüssel „Skew“

Porzellan, weiß. Schräge, leicht ovale Form. VPE 2.

Art.-Nr.	BxL in cm	€/Stück
149901	25,5 x 23	12,89
149902	30 x 27	19,99
149903	35 x 32	26,49

Platte „Convex“

Porzellan, weiß. Flache, rechteckige, leicht oval ausgestellte Form. VPE 2.

Art.-Nr.	BxL in cm	€/Stück
149801	44,5 x 19	9,69
149802	48,5 x 20	13,85
149803	52,5 x 21	17,99

Schüssel „Radial“

Porzellan, weiß. Mit geriffeltem Rand. Ø oben 30,5 cm, unten 11 cm. VPE 2.

Art.-Nr. **39773.03** €/Stück **12,99**

Schüssel
„Radial“
12,99

Schüssel
„Skew“
ab 12,89



Schüssel
„Carré“
ab 12,89

Platte
„Vital“
ab 6,49



Platte flach „Carré“

Porzellan, weiß. Rechteckige oder quadratische Form. VPE 2.

Art.-Nr.	BxL in cm	€/Stück
149703	30x30	9,49
149704	35x35	14,89
149701	40,5x22,5	13,89
149702	45x27,5	15,79

Schüssel quadratisch „Carré“

Porzellan, weiß. Form konisch. VPE 2.

Art.-Nr.	BxL in cm	€/Stück
149705	25x25	12,89
149706	29x29	16,87

Platte „Vital“

Porzellan, weiß. Ovale Form.

Art.-Nr.	BxLxH in cm	VPE	€/Stück
152229	30x21,3x2,1	3	6,49
152240	39,8x28,3x2,9	2	14,99

Extragroße

SCHALE

Buffetschalen, Schüsseln, Salatbesteck
Bowl, Cutlery

Schale „Aida“

Porzellan, weiß.

Art.-Nr.	BxTxH in cm	VPE	€/Stück
40319.01	13,5x8,5x3,7	12	1,95
40319.02	21x13x5,7	6	3,99
40319.03	28x18,5x7,5	4	8,99
40319.04	35x23,5x9,5	2	16,99

Schale „Aida“

ab **1,95**

4
Größen

Salatbesteck-Set

4,99

Salatschüssel

3,95

Salatschüssel Acryl

Acryl. Kühl- und gefriergeeignet bis -40°C.
Hitzebeständig bis +95°C. ØxH in cm: 28x14.
Passend dazu: Art.-Nr. 8106 Salatbesteck
zum Einhängen.

Art.-Nr. 8116

€/Stück **3,95**

Salatbesteck-Set

Edelstahl, rostfrei.
Mit Knick zum Einhängen.
2tlg.-Set. Länge: 27,5 cm.

Art.-Nr. 8106 €/Set **4,99**

BUFFET

Buffetschalen, Dressingtöpfe
Bowl, Dressing Jar

Extragroße

BUFFET- SCHÜSSEL

Buffetschüssel

Porzellan, weiß. In 2 Größen.
Ovale Form mit geschwungenem Rand.
VPE 2.

Art.-Nr.	BxLxH in cm	€/Stück
1962	29x25x14	16,99
1963	37x32,5x16,5	23,99

Buffetschüssel

ab **16,99**



Dressingtopf
ab **5,79**

Dressingtopf

Porzellan, weiß. Moderne Form.

Art.-Nr.	ØxH in cm	Inhalt/Liter	€/Stück
123801	8,5x12	0,5	5,79
123802	10,9x17,2	1,6	14,39



Dressingtopf

ab **4,49**

Dressingtopf

Porzellan, weiß, mit Griffe.

Art.-Nr.	ØxH in cm	Inhalt/Liter	€/Stück
1963.OD	8,5x12,5	0,5	4,49
1965.OD	11x16	1	6,99
1966.OD	13,5x22	2	12,99

Deckel für Dressingtöpfe, Acryl mit Löffelaussparung.

Art.-Nr.	für Topf	Inhalt/Liter	€/Stück
1963.D	für Topf 8,5x12,5	0,5	3,49
1965.D	für Topf 11x16	1	4,59
1966.D	für Topf 13,5x22	2	5,49

NEW

ab **1,09**



Löwenkopf-Terrine

Weißes Porzellan in robuster Qualität.
Spülmaschinenfest und mikrowellengeeignet.

Art.-Nr.	ØxH in cm	Inhalt in L	VPE	€/Stück
164500	6,5x5,6	0,1	10	1,09
164501	11,5x8,5	0,5	6	2,99
164502	13x11	1,0	4	6,39
164503	20,7x15,4	3,3	1	18,66

6,99

Teller „Stern“
Porzellan, weiß. Ø 30 cm, VPE 6.
Art.-Nr. 39968 €/Stück **6,99**

5,99

Schale „Welle“
Porzellan, weiß. LxB in cm: 23x23, VPE 4.
Art.-Nr. 39972 €/Stück **5,99**

ab **3,49**

Pommesschale
Porzellan, weiß.
In typischer Pommesschalen-Form. VPE 6.

Art.-Nr.	BxTxH cm	Inhalt/L	€/Stück
124301	20x11,5x3,5	0,3	3,49
124302	25,4x14,5x4,2	0,7	4,99

2 Größen

ab **3,99**

Schale „Boot“
Porzellan, weiß.

Art.-Nr.	LxB in cm	VPE	€/Stück
39965.21	21x13,5	6	3,99
39965.26	26x17,5	4	6,49

Porzellan
SCHALEN



Baguetteschale

7,29

Baguetteschale

Porzellan, weiß. Länge: 48 cm.
Art.-Nr. 38288.48 €/Stück **7,29**

Porzellan-Platten

WHIRL

Platte „Whirl“
ab **6,89**

3
Größen



Die passenden
Teller finden
Sie auf
Seite 30!

Platte oval tief „Whirl“

Porzellan, weiß. VPE 6.

Art.-Nr.	BxLxH in cm	€/Stück
149603	25x18x4	6,89
149604	30x21,5x4	8,49
149605	35x25x5	12,99

NEW

ab **10,99**

2
Größen



Schale „Cucina“

Porzellan, weiß. VPE 2.

Art.-Nr.	ØxH in cm	Inhalt in L	€/Stück
163700	20x9,5	1,5	10,99
163701	23x11	2,5	15,89



6,49

Teller „Fussballfeld“

Porzellan, weiß. Rechteckig. BxLxH in cm: 20x27x2. VPE 4.

Art.-Nr. 124405 €/Stück **6,49**

5,99



Schale „Blatt“

Porzellan, weiß. LxB in cm: 32x20, VPE 6.

Art.-Nr. 39971 €/Stück **5,99**

Porzellan und Holz

TABLETTS



Holztablett
6,99

Holztablett

Holz naturfarben oder dunkelbraun lackiert,
lebensmittelecht.

Art.-Nr.	Farbe	BxLxH in cm	€/Stück
1038	natur	15x35x2	6,99
1039	dunkelbraun	15x35x2	6,99

GN-Behälter 65 mm
PORZELLAN



GN-Behälter, Porzellan

Porzellan, weiß. Tiefe 65 mm.
Temperaturbereich von -20°C bis 350 °C.

Art.-Nr.	GN-Norm	Inhalt in L	€/Stück
123901	1/1	6,5	39,99
123902	1/2	3,0	21,99
123903	1/3	1,8	14,99
123904	1/6	0,8	7,99
123905	2/3	4,3	23,58
123906	2/4	3,0	19,49

NEW

GN-Behälter Porzellan
ab 7,99

65 mm Tiefe

1/6 GN 2/3 GN 2/4 GN



**GN-Behälter mit
65 mm und 20 mm Tiefe
kombiniert!**



NEW

GN-Behälter 20 mm
PORZELLAN

GN-Behälter, Porzellan

Porzellan, weiß. Tiefe 20 mm.
Temperaturbereich von -20°C bis 350 °C.

Art.-Nr.	GN-Norm	€/Stück
164400	1/1	29,99
164401	1/2	17,69
164402	1/3	14,99
164403	2/3	20,99
164404	2/4	12,24



NEW

GN-Behälter Porzellan
ab 12,24

**20 mm
Tiefe**



MELAMIN | GN PLATTEN

Material-Info Melamin

- erstklassige Porzellan-Optik
- extrem bruchsicher
- glänzende und harte Oberfläche
- spülmaschinengeeignet und tiefkühlfest
- lebensmittelecht, hygienisch, geruchs- und geschmacksneutral
- temperaturbeständig von -30°C bis + 70°C

Anwendungshinweis:

NICHT zur Verwendung in Mikrowellen-, Heißluftofen oder Kombidämpfern

NICHT zum Kochen/Braten einsetzbar

Tablett „Use“

ab **11,89**



Tablett „Use“ GN

Melamin, weiß, stapelbar, spülmaschinengeeignet. Tiefe 30mm

Art.-Nr.	GN	LxBxH in cm	€/Stück
151211	1/1	53x32,5	31,99
151212	1/2	32,5x26,5	16,49
151224	2/4	53x16,2	17,99
151213	1/3	32,5x17,5	11,89

Platte, quadratisch

151214		26,7x26,7	12,29
151215		37x37	15,99



Platte quadratisch

ab **12,29**



MELAMIN | GN BEHÄLTER 65mm

NEW

GN-Behälter Melamin

Melamin, weiß, stapelbar, spülmaschinengeeignet. Tiefe 65mm.

Art.-Nr.	GN	LxB cm	€/Stück
39125	1/1	53x32,5	25,99
39127	1/2	32,5x26,5	16,49
39129	2/4	53x16,2	10,95
39128	1/3	32,5x17,5	17,95



GN-Behälter

ab **10,95**





SQUARE

MELAMIN-SCHALE



Melaminschale „Square“

Stapelbare Schale Square mit Deckel aus Melamin. Mit Antirutsch-Füßchen. Passende Deckel 103519 u. 103525. Temperaturbeständig von -30° bis +70° Celsius. Lebensmittelecht, hygienisch, geruchs- und geschmacksneutral, extrem bruchsticher, spülmaschinengeeignet.

Art.-Nr.	Farbe	LxBxH in cm	Inhalt/L	€/Stück
103501	weiß	12,5x12,5x6	0,5	4,79
103502	weiß	19,5x19,5x9,5	1,5	11,29
103503	weiß	25,5x25x12	4	19,99
103510	schwarz	12,5,12,5x6	0,5	4,99
103520	schwarz	19,5x19,5x9,5	1,5	11,29
103530	schwarz	25,5x25,5x12	4	19,99

Deckel für Schale „Square“

Kunststoff, transparent mit Löffelaussparung.

103519	transparent	19x19x1,3	6,59
103525	transparent	25x25x1,3	8,59

Melamin-Schale „Square“
ab 4,79



Deckel „Square“
ab 6,59



Schüssel „Frutti“, Melamin

Stapelbare Schüsseln aus Melamin, ØxH (cm) 15x7,5 innen weiß, außen verschiedene Dekore. Temperaturbeständig -30° - +70°, lebensmittelecht, hygienisch, geruchs- und geschmacksneutral, extrem bruchsticher.

Art.-Nr.	Farbe	Motiv	€/Stück
101210	Rot	Erdbeere	4,09
101220	Orange	Orange	4,09
101230	Gelb	Zitrone	4,09
101240	Grün	Kiwi	4,09



Schüssel „Frutti“
4,09

BALI

Schüssel „Bali“

ab **3,99**

MELAMIN-SCHÜSSELN



4
Größen

Stapelbar

Schüssel „Bali“

Weiß. Stapelbare Schüssel „Bali“ aus Melamin, mit Antirutsch-Füßchen, ideal für Buffetständer King (Art.-Nr. 101500+100501) temperaturbeständig -30° bis +70°, lebensmittelecht, hygienisch geruchs- und geschmacksneutral, extrem bruchsicher.

Art.-Nr.	ØxH in cm	Inhalt in Liter	€/Stück
101101	14,5x9	0,4	3,99
101102	21x13	1,5	9,09
101103	24,5x15	2,5	11,89
101104	30x19,5	5	18,89



2
Größen

BUFFET
SYSTEM

Schüssel für Buffetsystem

Melamin weiß. Ideal geeignet für unser Buffet-System. Temperaturbeständig von -30° - +70° Celsius. Lebensmittelecht, hygienisch, geruchs- und geschmacksneutral, extrem bruchsicher. Spülmaschinengeeignet.

Art.-Nr.	ØxH cm	Inhalt in Liter	€/Stück
103612	12x5,5	0,25	2,49
103614	14x6,5	0,5	2,99
103620	20x9,2	1,8	5,99



Schüssel
ab **2,49**

NEW

Buffetständer „King“

ab **26,99**

Geeignet für eine Vielzahl von Schüsseln und Behältern

Buffetständer „King“

Zinkdruckguß hartverchromt, schwere standstichere Qualität. Stapelbar. Rutschfeste Oberfläche aufgrund von Antirutsch-Füßchen an Armen und Boden. Fuß dient als Löffelablage. Geeignet für eine Vielzahl an Schüsseln und Behältern unterschiedlicher Formen und Größen.

Art.-Nr.	ØxH cm	€/Stück
101501	15x14	26,99
101500	15x21	29,99

LÖFFEL

AUS MELAMIN

Melamin-Löffel

1,89



Melamin-Löffel mit gebogenem Stiel

Melamin weiß. Schwere Qualität. Temperaturbeständig von -30° bis +70° Celsius. Lebensmittelrecht, geruchs- und geschmacksneutral, extrem bruchstabil. Ideal für Serie „Square“ aber auch für viele andere Schüsseln oder Schalen geeignet. LxBxT cm: 24x7x4,5. Art.-Nr. **103300** €/Stück **1,89**

Melamin-Löffel

2,99



Melamin-Löffel mit geradem Stiel

Melamin weiß. Schwere Qualität. Temperaturbeständig von -30° - +70° Celsius. Lebensmittelrecht, hygienisch, geruchs- und geschmacksneutral, extrem bruchstabil. Ideal für Serie "Bali" aber auch für viele andere Schüsseln und Schalen geeignet. LxBxT cm: 24x7x4. Art.-Nr. **103200** €/Stück **2,99**

Dressingtopf
ab 18,29



Dressingtopf

Melamin, mit Antirutschfüßen. Inhalt: 1 Liter. Lebensmittelrecht. Extrem bruchstabil. Spülmaschinengeeignet. Erstklassige Porzellan-Optik.

Art.-Nr.	Farbe	ØxH in cm	€/Stück
1089.W	weiß	12x21,5	18,29
1089.S	schwarz	12x21,5	18,39

NEW **VORLEGETEILE**
KUNSTSTOFF PBT

MADE IN GERMANY

Gemüselöffel

Weiß. Kunststoff PBT. Länge 30,5 cm. Art.-Nr. **158201** €/Stück **2,18**



Schöpfkelle

Weiß. Kunststoff PBT. Länge 30 cm. Art.-Nr. **158202** €/Stück **2,18**



Schöpföffel, geschlitzt

Weiß. Kunststoff PBT. Länge 30,5 cm. Art.-Nr. **158204** €/Stück **2,18**



Spaghettilöffel

Weiß. Kunststoff PBT. Länge 31 cm. Art.-Nr. **158205** €/Stück **2,18**



Material-Info PBT

Hochwertiger, faserverstärkter Kunststoff. Eignet sich hervorragend für Koch- und Bratanwendungen. Spülmaschinenbeständig, mikrowellengeeignet, geschmacks- und geruchsneutral, Öl- und Fettbeständig. Hitzebeständig bis 225°C. Kontakthitze vermeiden.



Salatbesteck

Weiß. Kunststoff PBT. Länge 30,5 cm. Art.-Nr. **158203** €/Set **4,19**



Kochlöffel Spitzloch

Weiß. Kunststoff PBT. Länge 31 cm. Art.-Nr. **158208** €/Stück **1,39**



Kochlöffel	Art.-Nr.	Länge cm	€/Stück
Weiß.	158231	31	1,39
Kunststoff PBT.	158238	38	3,16
	158245	45	4,78
	158257	57	7,44

NEW

ab 2,06

MADE IN GERMANY

Material-Info SAN

Schlag- und kratzfester Kunststoff. Spülmaschinenbeständig. Hitzebeständig bis 80°C. Kontakthitze vermeiden.



Dressinglöffel

Weiß. Kunststoff SAN. Länge 34 cm. Art.-Nr. **158206** €/Stück **2,06**



Salatlöffel

Weiß. Kunststoff SAN. Länge 33,5 cm. Art.-Nr. **158207** €/Stück **2,20**

BUFFET

MADURA

MELAMIN SCHÜSSELN

Schalen und Tablett aus Melamin
Bowl, Tray (Melamin)



Schüssel „Madura“

ab **7,49**



Schale „Madura“

Weiß. Stapelbare Schale „Madura“ aus Melamin. Höhe 7,5 cm. Das Tablett Madura kann auch als Deckel für die Schüssel verwendet werden. Temperaturbeständig -30° bis +70°, lebensmittelecht, hygienisch, geruchs- und geschmacksneutral, extrem bruchsicher.

Art.-Nr.	GN	Inhalt in Liter	€/Stück
101301	1/2	3,65	13,89
101302	2/4	3,65	14,89
101303	1/4	1,5	7,49

Schüsseln und Tablett sind stapelbar



MADURA

Tablett „Madura“

ab **5,59**

MELAMIN GN TABLETTS

Tablett „Madura“

Stapelbares, weißes Tablett aus Melamin, Höhe 2,4 cm. Kann auch als Deckel für die Schüssel Madura verwendet werden. Temperaturbeständig von -30° bis +70°C, lebensmittelecht, hygienisch, geruchs- und geschmacksneutral, extrem bruchsicher.

Art.-Nr.	GN	€/Stück
101304	1/2 (32x27 cm)	10,99
101305	2/4 (51x16 cm)	11,99
101306	1/4 (26x16 cm)	5,59

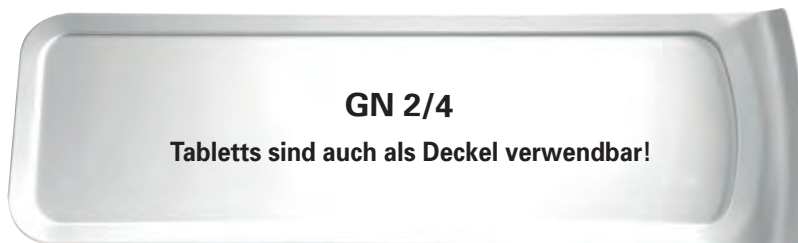

NEW MADE IN GERMANY

MELAMIN

AUSLAGEPLATTEN UND SCHALEN

Material-Info Melamin

- erstklassige Porzellan-Optik
- extrem bruchsticher
- glänzende und harte Oberfläche
- spülmaschinen- und tiefkühlfest
- lebensmittelecht, hygienisch, geruchs- und geschmacksneutral
- temperaturbeständig von -30°C bis + 70°C

Anwendungshinweis:

NICHT zur Verwendung in Mikrowellen-, Heißluftofen oder Kombidämpfern

NICHT zum Kochen/Braten einsetzbar

ORGANIC

Harmonische Formgebung
Stromlinienförmige Anmutung

NEW



6,69

Schale „Organic“
Melamin weiß. Inhalt: 1 Liter.
Stapelbar. LxBxH in cm: 32,5x17x5,5
Art.-Nr. **166300** €/Stück **6,69**

ab **4,99**

4 Größen



Auslageplatte Melamin, weiß
VPE 2.
Höhe 1,7 cm

Art.-Nr.	LxB in cm	€/Stück
158309	19x15	4,99
158311	28x21	7,39
158313	35x24	9,79
158315	42x28	16,46

ab **4,99**

4 Größen



Auslageplatte Melamin, schwarz
VPE 2.
Höhe 1,7 cm

Art.-Nr.	LxB in cm	€/Stück
158310	19x15	4,99
158312	28x21	7,39
158314	35x24	9,79
158316	42x28	16,46

ab **11,22**

4 Größen



Auslageschale Melamin, weiß
VPE 2.
Höhe 6 cm

Art.-Nr.	LxB in cm	€/Stück
158301	28x21	11,22
158303	30x19	11,66
158305	42x28	16,99
Höhe 10 cm		
158307	42x28	17,69

ab **11,22**

4 Größen



Auslageschale Melamin, schwarz
VPE 2.
Höhe 6 cm

Art.-Nr.	LxB in cm	€/Stück
158302	28x21	11,22
158304	30x19	11,66
158306	42x28	16,99
Höhe 10 cm		
158308	42x28	17,69

2 Größen

Zangen
ab **1,68**



Polycarbonat-Zangen
In zwei Größen erhältlich.

Art.-Nr.	Farbe	Länge in cm	€/Stück
39646.W	weiß	23	1,68
39646.S	schwarz	23	1,68
39647.W	weiß	30	2,59
39647.S	schwarz	30	2,59

SALO

Extra groß und bruchfest

SCHÜSSELN

Schüssel „Salo“

Melamin, weiß. In 2 Größen. Stapelbar,
spülmaschinengeeignet.

Art.-Nr.	BxLxH in cm	Inhalt in Liter	€/Stück
145803	36x36x12,5	4	19,99
145804	40x40x14	5,5	24,99



Schüssel „Salo“

ab **19,99**

SALO

TABLETTS



Tablett „Salo“

22,49

Tablett „Salo“

Melamin, weiß. In 2 Größen. Stapelbar,
spülmaschinengeeignet.

Art.-Nr.	BxLxH in cm	€/Stück
145801	36x36x5	22,49
145802	38,5x29,5x5	22,49



NEW

25,99



Etagere, 3-stufig

Porzellan, Edelstahl Oberfläche verchromt.

H in cm: 35.

Ø Etagen (27,5 cm, 21,5 cm, 16,5 cm).

Art.-Nr. 164000

€/Stück 25,99

72,99



Fruits Etagere

Edelstahl 18/8, poliert. Metalldraht verchromt, Schale herausnehmbar. ØxH in cm: 32x53.

Art.-Nr. 2579

€/Stück 72,99

59,99



Spiegel-Etagere

6-stöckig. Ein Spiegel Ø 28 cm, 5 drehbare Spiegel Ø 15 cm. ØxH in cm: 28x35.

Art.-Nr. 39870

€/Stück 59,99

99,-



Etagere

Edelstahl 18/10 – 3 Etagen, schwere Ausführung.

Profilrohr + Kegelgriff aus massivem Messing.

Ø Schalen: 38/30/22 cm, Höhe: 55 cm.

Art.-Nr. 2583

€/Stück 99,-

11,89

Unsere Naturschieferplatten finden Sie auf Seite 201!



Naturschiefer-Etagere, 2-stufig

Naturschiefer. Ø unten: 25 cm, Ø oben: 20 cm, H: 24 cm. Materialstärke: 4-7 mm.

Mit lebensmittelechtem Lack versiegelt.

Fett- und wasserdichte Oberfläche. Kühlbar.

Art.-Nr. 127204

€/Stück 11,89

13,99

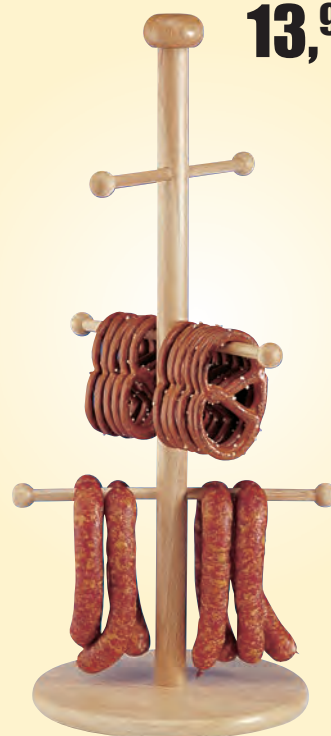

Brezel-/Wurstständer

Massivholz, natur, mit 6 Armen.

ØxH in cm: 21x50.

Art.-Nr. 3509

€/Stück 13,99

BUFFETSTÄNDER

46,59



Präsentationspiegel, Buffetständer
Mirror Plates, Buffet Stand



Buffetständer:
Metall, hartverchromt,
für 4 Teller Ø 24-31 cm

Buffetständer

Metall, hartverchromt. Für 4 Teller Ø 24-31 cm. Platzsparer, zusammendrehbarer Ständer. ØxH geschlossen in cm: ca. 34x37. Art.-Nr. 3018 € /Stück **46,59**

99,99



Acrylstufen

Präsentationsspiegel

5-teilig. 3 Stufen in Höhe 2, 8,5 und 16 cm. Bestehend aus 3 Spiegelplatten 40,5x25x2 cm mit abgerundeten Ecken und 2 massiven Acrylstufen zum Aufsetzen der Platten. Art.-Nr. 40024 € /Stück **99,99**

89,99



Präsentationsspiegel

3-teilig. 3 Spiegelplatten (2x convex, 1x konkav geformt). Die Spiegelplatten können durch Unterstellen von 4 Acryl-Füßen (6x6x7,3 cm) erhöht werden (im Lieferumfang enthalten). BxTxH in cm: 66x49x8. Art.-Nr. 40023 € /Stück **89,99**

Unser Buffetsystem finden Sie ab Seite 140!

BUFFET SYSTEM



Auch fertig angerichtet stapelbar!

79,99

Buffetspiegel

Rahmen, Acryl schwarz, mit Spiegelplatte. Stapelbar. BxTxH in cm: 62x41x7. Art.-Nr. 40025 € /Stück **79,99**

Buffetständer

Edelstahl 18/8. Ø in cm: 19,5/25,5, Höhe: 19 cm. Art.-Nr. 40083 € /Stück **7,99**



Buffetständer
7,99

NEW



Buffetständer „Riser“

Edelstahl. Zeitlos minimalistische Buffetständer. Nahezu unbegrenzte Kombinationsmöglichkeiten.

Art.-Nr.	LxBxH in cm	€/Stück
165101	18x18x12	13,99
165102	18x18x18	14,99
165100	12x12x24	14,99



Buffetständer
ab 13,99

NEW

GN-Tablett
ab 8,29



Perfekt für Buffetständer „Riser“



GN-Tablett „Wood“

Höhe: 1,5 cm, Melaminblech in Holzoptik. Spülmaschinenfest. Extrem bruchsicher. Leicht wellige Oberfläche. Antirutschfüßchen.

Art.-Nr.	GN	€/Stück
161100	1/1	27,99
161101	1/2	14,95
161102	1/3	10,29
161103	1/4	8,29
161104	2/4	16,99

NEW

Servier-/Tortenplatte „Casual“

Melamin, rund, weiß, Servier- und spülmaschinenfest.

Art.-Nr.	ØxH in cm	€/Stück
161200	31x8	25,69
161201	31x16	24,95



ab 24,95

NEW

Servier-/Tortenplatte „Casual“

Melamin, quadratisch, weiß, Servier- und spülmaschinenfest.

Art.-Nr.	LxBxH in cm	€/Stück
161202	31x31x8	21,95
161203	31x31x16	26,85



ab 21,95

NATURSCHIEFER

BUFFETPLATTEN UND
ETAGEREN

NEW

ab **2,79**

Naturschiefer-Bufferplatte

Naturschiefer. Mit Antirutsch-Füßchen.
Mit lebensmittelechtem Speziallack versiegelt.
Fett- und wasserdichte Oberfläche. Gebrochene Kante.
Hervorragende Kältespeicherung durch Naturschiefer.

Art.-Nr. Ausführung LxB cm €/Stück

GN-Größe

127201	1/1 GN	53x32,5	9,99
127202	1/2 GN	32,5x26,5	5,99
127203	1/3 GN	32,5x17,5	3,69
127207	1/4 GN	26,5x16,2	3,27
127210	quad.	30x30	3,99

Runde Naturschieferplatten

Art.-Nr.	Ø cm	€/Stück
127208	25	2,79
127209	30	3,19



11,89

Naturschiefer-Etagere 2-stufig

Naturschiefer. Ø unten: 25 cm,
Ø oben: 20 cm, H: 24 cm. Materialstärke:
4-7 mm. Mit lebensmittelechtem Speziallack
versiegelt. Kanten gebrochen, nicht gesägt.
Fett- und wasserabweisende Oberfläche.
Hervorragende Kältespeicherung durch
Naturschiefer, kühlbar.

Art.-Nr. 127204

€/Stück 11,89



NEW



Perfekt für
Buffetständer
„Riser“



30x30



SCHIEFER-LOOK

MELAMIN-BUFFETPLATTE

Melamin-Bufferplatte „Lava“

Melamin in edlem Schieferlook. Mit Antirutsch-Füßchen.
Temperaturbeständig von -30°C bis +70° Celsius.
Lebensmittelecht, hygienisch, spülmaschinengeeignet,
geruchs- und geschmacksneutral, extrem bruchsicher.

Art.-Nr. Ausführung LxBxH cm €/Stück

103701	1/1 GN	53x32,5x1,2	27,49
103702	1/2 GN	32,5x26,5x1,2	15,19
103703	1/3 GN	32,5x17,5x1,2	10,39
103704	1/4 GN	26,5x16,2x1,2	6,69

Unterseite



ab **6,69**

4
Größen

FOOD-SNACKS

GEEIGNET FÜR WARME UND KALTE KÜCHE

**Petit Löffel „Croc“**

Knusprige Snack-Tartelettes in Form eines Löffels. Innen sind sie mit einer Pflanzenfettglasur überzogen, die das Durchweichen verhindert und wodurch die Tartelettes auch gefüllt länger knusprig bleiben. Teigart: Mürbteig, LxB in cm = 7x2,4, Gewicht 2,5 g. 243 Stück pro Karton.

Art.-Nr. 144310

€/Karton 87,99

pro Stück
0,36



pro Stück
0,14

Petit-Cakes „Macarons“

6 Farben im Mischkarton. Leichtes Mandelgebäck zu je 48 Stück in Trays aromageschützt verpackt. Teigart: Baiserteig. Ideal für den kreativen Einsatz z.B. in der Patisserie, Konditorei und Chocolaterie. 96 Macarons „Natur“, je 48 Macarons „Pistazie“, „Waldfrucht“, „Veilchen“, „Orange“ und „Schokolade“. Ø = 3,5 cm, Gewicht 2,4 g. 336 Stück pro Karton.

Art.-Nr. 144320

€/Karton 46,99

**Mini Tartelette Snack**

Geeignet für warme und kalte Küche.

Eignet sich gefüllt mit einer pikanten Masse zum Apéro oder als Amuse Bouche.

ØxH in cm: 4,2x 1,8. 160 Stück pro Karton.

Art.-Nr. 144365

€/Karton 56,99

**Mini Waffel, gemischt**

Besteht aus Mürbteig, der süß oder herzhaft gefüllt werden kann, z.B. mit Lachsmousse, Schinkenmousse oder Frischkäse. Inkl. Malerpalette aus Karton, oben goldfarben, unten silberfarben. Gemischt: natur, rot, schwarz, grün. ØxH in cm: 3x7. 260 Stück pro Karton.

Art.-Nr. 144360

€/Karton 31,99

pro Stück
0,12



pro Stück
0,09

Mini Waffel, natur

Besteht aus Waffelteig, der süß oder herzhaft gefüllt werden kann, z.B. mit Lachsmousse, Schinkenmousse oder Frischkäse. Inkl. Malerpalette aus Karton, oben goldfarben, unten silberfarben. Natur. ØxH in cm: 3x7. 308 Stück pro Karton.

Art.-Nr. 144355 €/Karton 28,99

Malerpalette für Mini Waffeln

Plexiglas. LxT in cm: 39x25.

Für 32 Mini-Waffeln.

Passend zu den Artikeln

144355 und 144360.

Art.-Nr. 144350 €/Stück 19,99

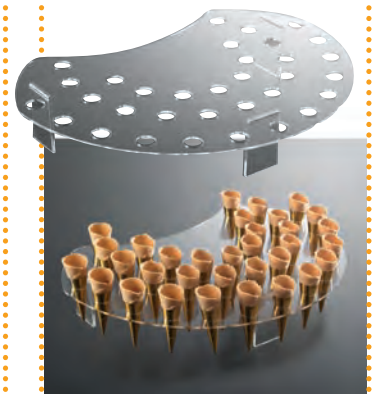

SNACK-HOLDER

GEEIGNET FÜR HEISSE SNACKS



ab **6,99**

Mini Servier-Frittierkorb rund

Edelstahl, rostfrei. Zum Servieren von Beilagen und Snacks. Auch zum Frittieren geeignet. Spülmaschinengeeignet.

Art.-Nr.	ØxH in cm	Griff	€/Stück
161400	8x7,5	9,5 cm	6,99
161401	9x8,5	9,0 cm	8,39

NEW

ab **10,99**

Mini Servier-Frittierkorb, flach

Edelstahl, rostfrei. Die originellen Mini-Edelstahlkörbchen zum Servieren von Beilagen und Snacks. Auch zum Frittieren geeignet. Spülmaschinengeeignet.

Art.-Nr.	LxBxH in cm	Griff	€/Stück
161402	21,5x10,5x4,5	9,5 cm	10,99
161403	26x13x5	9,5 cm	13,49



ab **9,98**

Mini Servier-Frittierkorb, rechteckig

Edelstahl, rostfrei. Die originellen Mini-Edelstahlkörbchen zum Servieren von Beilagen und Snacks. Auch zum Frittieren geeignet. Spülmaschinengeeignet.

Art.-Nr.	BxLxH in cm	Griff	€/Stück
161404	8,5x10x6,5	9,0 cm	9,98
161405	10,5x13x9	13,5 cm	12,49



Wachspapier uni

Weiß. Wasser- und aromadicht. BxL in cm: 25,5x40,5. Wachsbeschichtetes Spezialpapier zum Einlegen. Im 500er Pack. Art.-Nr. 161410 €/Pack 26,95



pro Stück
3,24

Mini Milchkanne

Edelstahl, rostfrei. ØxH in cm 4,5x5. Inhalt: 0,08 L. Die originelle Mini-Milchkanne zum Servieren von Dips, Saucen, Beilagen und Snacks. Spülmaschinengeeignet.

Im 4er Pack
 Art.-Nr. 161408 €/Pack 12,99



8,95

Mini Servierpfanne

Edelstahl, rostfrei. BxL in cm: 9,5x14,5. Höhe in cm: 4,5/6,5, Inhalt: 0,5 Liter. Die originelle Mini-Servierpfanne zum Servieren von Dips, Saucen, Beilagen und Snacks. Spülmaschinengeeignet und stapelbar.

Art.-Nr. 161409 €/Stück 8,95



ab **3,69**

Mini Servier-/Sauceneimer

Edelstahl, rostfrei. Mit Henkel. Die originellen Mini-Eimer zum Servieren von Dips, Saucen, Beilagen und Snacks. Spülmaschinengeeignet und stapelbar.

Art.-Nr.	Inhalt/ØxH in cm	VPE	€/Pack
161406	0,15L/ 7x6,5	im 4er Pack	11,39
Art.-Nr.			€/Stück
161407	0,33L/9x8,5	pro Stück	3,69

Kreta

ab **1,19**



Glasschale „Kreta“

Glasschale Kreta in 4 versch. Ausführungen.

Art.-Nr.	LxB in cm	Glasstärke	VPE	€/Stück
105509	9x9	4 mm	12	1,19
105513	13x13	4 mm	8	1,99
105517	17x17	4 mm	8	3,89
105523	23x23	5 mm	6	6,99

Sumba

1,19



Petit-Schale „Sumba“

Glas. Glasstärke: 4 mm.

LxB in cm: 6,5x6,5. VPE 12.

Art.-Nr. **105702** €/Stück **1,19**

Maii

1,19



Petit-Schale „Maii“

Glas. Glasstärke: 4 mm.

LxB in cm: 8x11. VPE 12.

Art.-Nr. **105701** €/Stück **1,19**

Seram

1,19



Petit-Schale „Seram“

Glas. Glasstärke: 4 mm. LxB in cm: 9x9.

Aufgrund einer Vertiefung mit Ø 5 cm in der Mitte des Schälchens kann dies auch als Untertasse verwendet werden. VPE 12.

Art.-Nr. **105707** €/Stück **1,19**

Serrano

1,19



Petit-Schale „Serrano“

Glas. Glasstärke: 4 mm. LxB in cm: 10x8.

VPE 12. Mit gewelltem Relief.

Art.-Nr. **105704** €/Stück **1,19**

Senja

1,19



Petit-Schale „Senja“

Glas. Glasstärke: 4 mm. LxB in cm: 10x8.

VPE 12.

Art.-Nr. **105705** €/Stück **1,19**

Tahiti

1,19



Petit-Schale „Tahiti“

Glas. Glasstärke: 4 mm. Ø 9 cm.

Muschelförmig mit Relief. VPE 12.

Art.-Nr. **105706** €/Stück **1,19**

4,99



Naturschieferplatte mit 3 Absätzen

Naturschiefer. LxBxH in cm = 28x10x0,4-0,7.

3 Absätze Ø 5,5 cm. Versiegelt mit lebensmittelechtem Speziallack.

Fett- und wasserdichte Oberfläche.

Art.-Nr. **127206** €/Stück **4,99**

3,69



Naturschieferplatte mit 1 Absatz

Naturschiefer. LxBxH in cm = 25x12x0,4-0,7.

Mit Absatz Ø 5,5 cm. Mit lebensmittelechtem Speziallack versiegelt. Fett- und wasserdichte Oberfläche.

Art.-Nr. **127205**

€/Stück **3,69**

DIE ORIGINAL WECK GLÄSER



1,09



Weckglas „Mini-Tulpe“
Weckglas Inhalt: 220 ml.
Mit Deckel.
ØxH in cm: 6x8. VPE 12.
Art.-Nr. **129400** €/Stück **1,09**

1,09



Weckglas „Schmuck-Form“
Weckglas. Inhalt: 220 ml.
Mit Deckel.
ØxH in cm: 6x6,6. VPE 12.
Art.-Nr. **129300** €/Stück **1,09**

1,16



Weckglas „Sturz-Form“
Weckglas. Inhalt: 290 ml.
Mit Deckel.
ØxH in cm: 10x5,5. VPE 6
Art.-Nr. **129555** €/Stück **1,16**

1,16



Weckglas „Sturz-Form Hoch“
Weckglas. Inhalt: 290 ml.
Mit Deckel.
ØxH in cm: 8x8,75. VPE 6.
Art.-Nr. **129587** €/Stück **1,16**

0,95



Weckglas „Mini-Sturz-Form“
Weckglas. Inhalt: 80 ml.
Mit Deckel.
ØxH in cm: 6x5,5. VPE 24.
Art.-Nr. **129655** €/Stück **0,95**

0,99



Weckglas „Mini-Sturz-Form Hoch“
Weckglas. Inhalt: 140 ml.
Mit Deckel.
ØxH in cm: 6x6,9. VPE 12.
Art.-Nr. **129669** €/Stück **0,99**

1,09



Weckglas „Mini-Sturz-Form Hoch“
Weckglas. Inhalt: 160 ml.
Mit Deckel.
ØxH in cm: 6x8. VPE 12.
Art.-Nr. **129680** €/Stück **1,09**

1,09



Weckglas „Sturz-Form“
Weckglas. Inhalt: 165 ml.
Mit Deckel.
ØxH in cm: 8x4,7. VPE 12.
Art.-Nr. **129700** €/Stück **1,09**

ab **1,19**

3 Größen



**Dressing-
flaschen**

Glas mit Deckel.
VPE 6.
Art.-Nr. Inhalt ØxH €/Stück
129214 290 ml 6x14 cm **1,19**
129218 530 ml 6x18,4 cm **1,35**
129225 1062 ml 6x25 cm **1,54**



NEW

2 Größen

ab **1,39**

200 ml



370 ml



Weck Delikatessen-Glas 200 ml

Weckglas. Inhalt: 200 ml. Mit Deckel.
ØxH in cm: 7x12,5. VPE 6.
Art.-Nr. **160070** €/Stück **1,39**

Weck Delikatessen-Glas 370 ml

Weckglas. Inhalt: 370 ml. Mit Deckel.
ØxH in cm: 9x12,5. VPE 6.
Art.-Nr. **160090** €/Stück **1,59**

0,89



Petit-Glas mit Streifen

Glas. ØxH 5,5x6 cm, VPE 12.
Art.-Nr. 40244

€/Stück **0,89**

0,69



Petit-Glas klar

Glas. ØxH 5,5x6,5 cm, VPE 24.
Art.-Nr. 40243

€/Stück **0,69**

0,69



Petit-Glas satiniert

Glas. ØxH 5,5x6,5 cm, VPE 24.
Art.-Nr. 39042

€/Stück **0,69**

ab **0,85**



Petit-Glas „Disco“

Glas. ØxH 4x6,5 cm, Inhalt 5 cl. VPE 6.

Art.-Nr. 40184.01 €/Stück **0,85**

Glas. ØxH 4x9 cm, Inhalt 9 cl. VPE 6.

Art.-Nr. 40184.02 €/Stück **0,89**

ab **1,46**



Petit-Glas „Carat“

Glas. ØxH 4,5x4,5x6 cm, Inhalt 12 cl. VPE 6.

Art.-Nr. 40185.01 €/Stück **1,46**

Glas. ØxH 6x6x8 cm, Inhalt 23 cl. VPE 6.

Art.-Nr. 40185.02 €/Stück **1,95**

ab **1,64**



Petit-Glas „Cube“

Glas. BxHxT 6x6x6 cm, VPE 24.

Art.-Nr. 1018 €/Stück **1,64**

Glas. BxHxT 8x8x8 cm, VPE 20.

Art.-Nr. 1019 €/Stück **1,99**

Mini-Einmachgläser

Glas. In verschiedenen Formen. Mit Verschlussbügel.

Art.-Nr.	Form	Inhalt/cl	H in cm	VPE	€/Stück
a) 1008	4-eckig bauchig	10,5	9	4	0,99
b) 1010	6-eckig	7,5	8	4	0,99
c) 1013	rund	13	8,5	4	0,99
d) 1014	4-eckig	8,5	8	4	1,19

Mini-Einmachgläser in verschiedenen Formen! ab **0,99**



Petit-Gläser für

GOURMETS

1,19



Petit-Schale „Sansibar“

Glas. Glasstärke: 4 mm. LxB in cm: 13x6.
VPE 12.

Art.-Nr. 105703 €/Stück 1,19



ab **0,69**

2
Größen

Gourmetglas

Glas. VPE 6.

Art.-Nr.	ØxH	Inhalt	€/Stück
1147.1	6x5 cm	95 ml	0,69
1147.2	7x9 cm	190 ml	0,73



3
Größen

ab **0,99**

Glasflasche, eckig

Glasflasche mit
Schraubdeckel. VPE 12.

Art.-Nr.	Inhalt	€/Stück
141210	125 ml	0,99
141220	250 ml	1,04
141230	500 ml	1,24



1,79

Cocktailglas „Bamboo“

Glas. Ungeeicht. Stapelbar.
ØxH in cm: 9x7, Inhalt: 26 cl, VPE 6.
Art.-Nr. 48001 €/Stück 1,79



1,43

Cocktailglas „Atoll“

Glas. Ungeeicht. Trendiges Glas mit raffinierter
Luftblase im Fuß. Höhe: 6 cm, Inhalt: 11 cl, VPE 6.
Art.-Nr. 48000 €/Stück 1,43



Glasflasche, rund

Glasflasche mit Schraubdeckel.

Art.-Nr.	Inhalt	ØxH in cm	VPE	€/Stück
1145.1	0,35 L	6x24	12	1,08
1145.2	0,5 L	6,5x26	12	1,22
1145.3	0,75 L	7x29,5	6	1,49



1,79

Cocktailglas „Brek“

Glas. Ungeeicht. Trendiges Glas mit raffinierter
Luftblase im Fuß. Höhe: 7,5 cm, Inhalt: 26 cl, VPE 6.
Art.-Nr. 48002 €/Stück 1,79



hoch



mittel

ab **1,99**

Drahtbügelglas, rund

Glas mit Drahtbügelverschluss. VPE 12.

Art.-Nr.	Form	Inhalt in ml	€/Stück
141330	hoch	195	2,09
141310	mittel	120	1,99
141320	Schalenform	120	2,19



Schalenform

Aida**1,95****Petit-Schälchen „Aida“**Porzellan, weiß. ØxH 13,5x8,5x3,7 cm, VPE 12.
Art.-Nr. 40319.01 €/Stück 1,95**Fleur****2,53****Petit-Schälchen „Fleur“**Porzellan, weiß. ØxH 10,5x10,5x6 cm, VPE 12.
Art.-Nr. 38261 €/Stück 2,53**Gala****1,99****Petit-Schälchen „Gala“**Porzellan, weiß. ØxH 10x10x3,6 cm, VPE 12.
Art.-Nr. 40182.02 €/Stück 1,99**Atlanta****3,49****Petit-Schälchen „Atlanta“**Porzellan, weiß. ØxH 9x12x3 cm, VPE 6.
Art.-Nr. 39597.13 €/Stück 3,49**Blatt****0,99****Petit-Schälchen „Blatt“**Porzellan, weiß. ØxH 8,2x6,5x3 cm, VPE 24.
Art.-Nr. 40310 €/Stück 0,99**Rom****0,99****Petit-Schälchen „Rom“**Porzellan, weiß. ØxH 9x7,7x2 cm, VPE 24.
Art.-Nr. 40311 €/Stück 0,99**Florenz****0,99****Petit-Schälchen „Florenz“**Porzellan, weiß. ØxH 8,2x6,7x2,4 cm, VPE 24.
Art.-Nr. 40313 €/Stück 0,99**Verona****1,35****Petit-Schälchen „Verona“**Porzellan, weiß. ØxH 10x9x4,5 cm, VPE 12.
Art.-Nr. 40314 €/Stück 1,35**Mini****0,88****Petit-Schälchen „Mini“**Porzellan, weiß. ØxH 6x3 cm, VPE 12.
Art.-Nr. 38260 €/Stück 0,88**Stern****1,89****Petit-Schälchen „Stern“**Porzellan, weiß. ØxH 10x10 cm, VPE 12.
Art.-Nr. 39985 €/Stück 1,89**Gourmet****0,89****Petit-Schälchen „Gourmet“**Porzellan, weiß. ØxH 12,5x4 cm, VPE 12.
Art.-Nr. 40180 €/Stück 0,89**Rio****2,49****Petit-Schälchen „Rio“**Porzellan, weiß. ØxH 8x11x9 cm, VPE 12.
Art.-Nr. 39775 €/Stück 2,49

FINGERFOOD

Aus weißem Porzellan

PETIT

SCHÄLCHEN

PETIT-Schälchen, Mini-Besteck
PETIT Bowl, Mini Cutlery

1,09



Mini-Besteck „Helena“

Edelstahl 18/10, rostfrei, 2,2 mm stark. Der Mini-Löffel ist ca. 15 cm lang, Laffe wie Espressolöffel. Die Mini-Gabel ist ca. 16 cm lang, Zinken und Kelle sind jedoch kleiner als bei der Kuchengabel. VPE 12.

Art.-Nr.	Ausführung	Länge	€/Stück
108401	Mini-Löffel	15 cm	1,09
108402	Mini-Gabel	16 cm	1,09

Lyon

0,99



Petit-Schälchen „Lyon“

Porzellan, weiß. ØxH 8,2x6,7x2,4 cm, VPE 24.
Art.-Nr. 40312 €/Stück 0,99

Boot

2,99



Petit-Schälchen „Boot“

Porzellan, weiß. 30 cm lang, VPE 12.
Art.-Nr. 39969 €/Stück 2,99

Skew

1,99



Petit-Schälchen „Skew“

Porzellan, weiß. Länge 9,5 cm, VPE 6.
Art.-Nr. 149904 €/Stück 1,99

Quattro

2,59



Petit-Schälchen „Quattro“

Porzellan, weiß. ØxH 12x12x7 cm, VPE 6.
Art.-Nr. 3930.12 €/Stück 2,59

Berlin

1,89



Petit-Schälchen „Berlin“

Porzellan, weiß. ØxH 8x4,5 cm, VPE 12.
Art.-Nr. 40168 €/Stück 1,89

Sienna

1,95



Schale „Sienna“

Porzellan, weiß. BxTxH in cm: 15x8x4, VPE 12.
Art.-Nr. 40318 €/Stück 1,95

Miami

1,61



Schale „Miami“

Porzellan, weiß. BxTxH in cm: 15x8,5x2, VPE 12.
Art.-Nr. 40317 €/Stück 1,61

NEW



Party-Löffel

Porzellan, weiß.
LxBxH in cm: 13,8x4x4,4. VPE 12.
Art.-Nr. 152301 €/Stück 2,79

Schälchen „Ligo“

0,99



Teller „Ligo“

4,49

Schale und Teller „Ligo“

Porzellan, weiß. Mit Aussparung für Tasse/Petit Schale „Ligo“ 40315 oder Petit Schale „Berlin“ 40168.
Art.-Nr. Ausführung BxTxH/ØxH in cm VPE €/Stück

40316	Teller	26,5x16,5x2	6	4,49
40315	Schale	6,5x5,5	12	0,99

Strada

ab **1,89**

3
Größen



Petit-Schälchen „Strada“

Porzellan, weiß.

Art.-Nr.	Ausführung	ØxH in cm	VPE	€/Stück
40167.14	'Strada'	14x7,5	6	5,15
40167.11	'Strada'	11x5	6	3,99
40167.09	'Strada'	9x4,5	12	1,89

Prag

1,78



Petit-Schälchen „Prag“

Porzellan, weiß. ØxH 9x8,5 cm, VPE 6.

Art.-Nr. 1002 €/Stück 1,78

Paris

1,67



Petit-Schälchen „Paris“

Porzellan, weiß. ØxH 4,6x7,5 cm, VPE 6.

Art.-Nr. 0525 €/Stück 1,67

Radial

1,69



Petit-Schälchen „Radial“

Porzellan, weiß. ØxH 5x10 cm, VPE 6.

Art.-Nr. 39773.01 €/Stück 1,69

Ying Yang

1,69



Petit-Schälchen „Ying Yang“

Porzellan, weiß. ØxH 11x3 cm, VPE 6.

Art.-Nr. 40179 €/Set 1,69

Solo

0,99



Petit-Schälchen „Solo“

Porzellan, weiß. ØxH 7x7x3,7 cm, VPE 12.

Art.-Nr. 40182.01 €/Stück 0,99

Tropfen

1,72



Petit-Schälchen „Tropfen“

Porzellan, weiß. ØxH 9-11x3,5 cm, VPE 12.

Art.-Nr. 39774 €/Stück 1,72

Wien

1,89



Petit-Schälchen „Wien“

Porzellan, weiß. ØxH 9x9x2,5 cm, VPE 12.

Art.-Nr. 40161 €/Stück 1,89

Tria

1,89



Petit-Schälchen „Tria“

Porzellan, weiß. ØxH 10x10x3,5 cm, VPE 12.

Art.-Nr. 40162 €/Stück 1,89



Holztablett 30x30

Holz, natur oder dunkelbraun lackiert – lebensmittelecht. Als Servierblech, passend für 16 Petit-Schalen 'Solo' 7x7 cm (Art.-Nr. 40182.01), bitte separat dazubestellen.

Art.-Nr.	Farbe	BxLxH in cm	VPE	€/Stück
1041	natur	30x30x2	1	9,99
1042	dunkelbraun	30x30x2	1	9,99
40182.01	Petit-Schale	'Solo' 7x7 cm	12	0,99

ab **6,99**



Holztablett 15x35

Holz, natur oder dunkelbraun lackiert – lebensmittelecht.

Art.-Nr.	Farbe	BxLxH in cm	€/Stück
1038	natur	15x35x2	6,99
1039	dunkelbraun	15x35x2	6,99

Mehrweg-

PARTYTELLER

POLYPROPYLEN

Partyteller, oval, mit integr. Glashalter

Mehrwegteller aus Polypropylen. BxL in cm: 26x21.
Spülmaschinengeeignet. 120 Stück passen in Transportbox
„Box“ Art.-Nr. 151801.
Art.-Nr. 151901

€/Stück 1,89



1,89



Passende Transportboxen finden Sie auf Seite 351!



1,29



Partyteller, eckig, mit integr. Glashalter

Mehrwegteller aus Polypropylen.
BxL in cm: 22,5x16. Spülmaschinengeeignet.
300 Stück passen in Transportbox
„Box“ Art.-Nr. 151801.
Art.-Nr. 151902

€/Stück 1,29

PARTYLÖFFEL

1,46



Partylöffel

Edelstahl 18/10. Länge: 12 cm.
Art.-Nr. 1945

€/Stück 1,46

TELLERCLIP



pro Stück
0,29

Glas-/Tellerclip „Welcome“

Kunststoff. Passend für Sekt- und
Champagnergläser. Im 100er Pack.
Art.-Nr. 1479

€/Pack 29,99

JAHRES TREND

0,11



Petit-Teller 3-eckig, transparent

Einweg. BxLxH in cm: 8,7x7,6x2,2. 3-eckig/
geschwungen, transparent. Klarsichtbox.
50er Pack.
Art.-Nr. 146615 €/Pack 5,59

0,11



Petit-Schale oval, transparent

Einweg. BxLxH in cm: 7,2x5,6x3,8.
Oval, transparent. Klarsichtbox.
50er Pack.
Art.-Nr. 146611 €/Pack 5,59

0,15



Petit-Schale eckig, transparent

Einweg. BxLxH in cm: 4,4x4,4x4,3.
Eckig, transparent. Klarsichtbox.
50er Pack.
Art.-Nr. 146613 €/Pack 7,49

0,22



Petit-Becher schräg, transparent

Einweg. ØxH in cm: 4,4x8,4. Rund,
oben schräg, transparent. Klarsichtbox.
50er Pack.
Art.-Nr. 146608 €/Pack 10,99

0,26



Petit-Becher schräg, transparent

Einweg. BxLxH in cm: 4,7x4,7x7,1.
Eckig, oben schräg, transparent. Klarsichtbox.
50er Pack.
Art.-Nr. 146610 €/Pack 12,99

0,16



Petit-Teller eckig, schwarz

Einweg. BxLxH in cm: 13x6,5x1,6.
Eckig, schwarz. Klarsichtbox.
50er Pack.
Art.-Nr. 146614 €/Pack 7,99

0,15



Petit-Becher eckig, schwarz

Einweg. BxLxH in cm: 5,5x5,5x5,5.
Eckig, schwarz. Klarsichtbox. 50er Pack.
Art.-Nr. 146609 €/Pack 7,49

0,26



Petit-Schale Tropfenform, schwarz

Einweg. BxLxH in cm: 10,3x5x2,7. Tropfenform,
schwarz. Klarsichtbox. 50er Pack.
Art.-Nr. 146612 €/Pack 12,99

0,30



Petit-Schale schwarz

Einweg. LxBxH in cm: 9x8,4x3,2.
Im 50er Pack.
Art.-Nr. 146607 €/Pack 15,19

FINGERFOOD

Einweg-

PETIT

KUNSTSTOFF
POLYSTYRENE



pro Stück

0,04

Petit-Picker schwarz

Kunststoff. Einweg. LxBxH in cm: 8,8x1,5x0,6. Im 250er Pack.
Art.-Nr. 146605 € /Pack 9,79

PARTY TREND



pro Stück

0,28

Petit-Teller weiß

Kunststoff. Einweg.
LxBxH in cm: 8x8x1,5.
Im 25er Pack.
Art.-Nr. 146601 € /Pack 6,99



pro Stück

0,13

Petit-Löffel weiß

Kunststoff. Einweg.
LxBxH in cm: 11,9x4x2.
Im 100er Pack.
Art.-Nr. 146604 € /Pack 12,99



Petit-Löffel „Swing“, schwarz

Kunststoff. Einweg. LxBxH in cm: 12,1x4,2x2.
Im 50er Pack.
Art.-Nr. 146602 € /Pack 6,44

pro Stück

0,13



Petit-Löffel „Elegance“, schwarz

Kunststoff. Einweg. LxBxH in cm: 9x2,2x0,4.
Im 100er Pack.
Art.-Nr. 146603 € /Pack 5,74

pro Stück

0,06

PARTYPICKER

COLLECTION

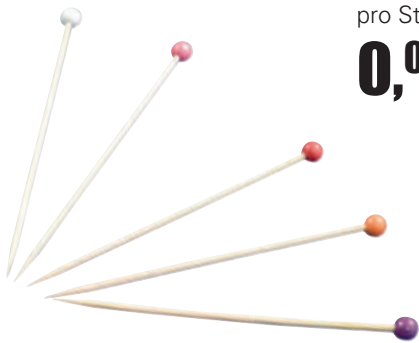

pro Stück
0,07

Picker „Ball“

Party-Picker aus Bambus. Farbig sortiert.
BxL in cm: 0,3x14. Im 50er Pack.
Art.-Nr. **129905** €/Pack **3,69**

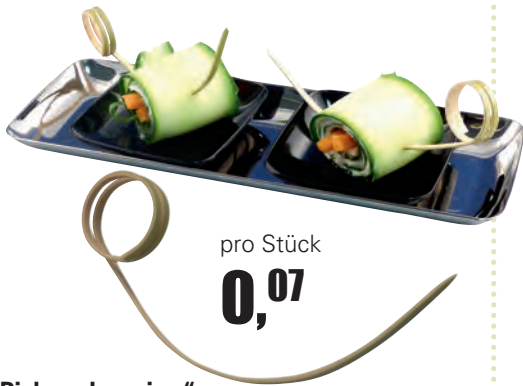

pro Stück
0,07

Picker „Looping“

Party-Picker aus Bambus.
BxL in cm: 0,3x11. Im 50er Pack.
Art.-Nr. **129910** €/Pack **3,49**



pro Stück
0,01

Picker „Gabel“

Party-Picker aus Bambus.
BxL in cm: 0,6x9. Im 100er Pack.
Art.-Nr. **129940** €/Pack **1,04**



Picker „Fähnchen“

Party-Picker aus Bambus.

Art.-Nr.	BxL in cm	VPE	€/Pack
129965	0,3x10	100er Pack	1,29
129960	0,3x12	100er Pack	1,45
129970	0,3x15	100er Pack	1,59

pro Stück

ab **0,01**



pro Stück
0,03

Picker „Knoten“

Party-Picker aus Bambus.
BxL in cm: 0,2x10,5. Im 100er Pack.
Art.-Nr. **129920** €/Pack **3,18**

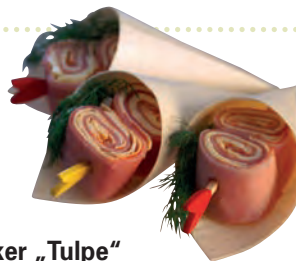

Picker „Tulpe“

Party-Picker aus Bambus. Farbig sortiert.
BxL in cm: in cm: 0,3x9. Im 100er Pack.
Art.-Nr. **129945** €/Pack **9,89**

pro Stück
0,09



250er Pack
0,99

Picker „Cocktail“

Party-Picker aus Birke.
BxL in cm: 0,2x6,6. Im 250er Pack.
Art.-Nr. **129950** €/Pack **0,99**



PALMBLATT COLLECTION

Die Produkte sind **geschmacksneutral**,
wasserdicht und **hitzebeständig**.
Sie können ausgezeichnet zum **Backen**
oder auch im **Mikrowellenherd** verwendet werden.



2 Größen

pro Stück

ab **0,60**

Platte oval „Palmblatt“

Gepresste Palmblätter. Im 25er Pack.

Art.-Nr.	LxBxH in cm	€/Pack
127830	30x20x2,5	14,99
127843	43x29x2,5	22,99



2 Größen

Schale rund „Palmblatt“

Gepresste Palmblätter. Im 25er Pack.

Art.-Nr.	ØxH in cm	€/Pack
127912	12x2,5	6,49
127920	20x3,5	8,99

pro Stück
ab **0,26**



2 Größen

Teller rund flach „Palmblatt“

Gepresste Palmblätter. Im 25er Pack.

Art.-Nr.	Ø in cm	€/Pack
128018	18	8,99
128020	20	9,49

pro Stück
ab **0,36**



2 Größen

Teller rechteckig „Palmblatt“

Gepresste Palmblätter. Im 25er Pack.

Art.-Nr.	LxBxH in cm	€/Pack
128117	17x12x2	7,99
128125	25x17x2	10,49

pro Stück
ab **0,32**



Schale und Teller quadratisch „Palmblatt“

Gepresste Palmblätter. Im 25er Pack.

Art.-Nr.	LxBxH in cm	€/Pack
128316	16x16x4,5 (Schale)	9,49
128118	18x18x2 (Teller)	10,49

pro Stück
ab **0,38**

pro Stück
0,22



Dip Schälchen „Palmblatt“

Gepresste Palmblätter. LxBxH in cm: 6x11,5x2.

Im 25er Pack.

Art.-Nr. 149300

€/Pack 5,49

pro Stück
0,50



Bowle rund „Palmblatt“

Gepresste Palmblätter. ØxH in cm: 14,2x6.

Inhalt: 500 ml. Im 25er Pack.

Art.-Nr. 149400

€/Pack 12,49

ZUCKERROHR

COLLECTION

Ökologisch sinnvoll...
Biologisch abbaubar...

pro Stück

0,18



pro Stück

0,26

Teller 3-geteilt „Zuckerrohr“

BioPulpe aus Zuckerrohrfasern. LxB in cm: 26x11.
Im 50er Pack.

Art.-Nr. 128800

€/Pack 12,99



Teller „Zuckerrohr“

BioPulpe aus Zuckerrohrfasern. Geteilt.
LxBxH in cm: 26,1x12,5x1,3. Im 50er Pack.

Art.-Nr. 128900

€/Pack 9,39



pro Stück

ab **0,06**

Teller geschwungen „Zuckerrohr“

BioPulpe aus Zuckerrohrfasern. Im 50er Pack.

Art.-Nr.	LxBxH in cm	€/Pack
128608	8x8x0,9	2,99
128615	15x15x1,4	8,49
128620	20,5x20,5x2	15,49



Schale „Zuckerrohr“

BioPulpe aus Zuckerrohrfasern.
Mit breitem Rand. Inhalt 200 ml
Im 50er Pack.

Art.-Nr. 128520

€/Pack 4,69



pro Stück

ab **0,14**

Teller rechteckig „Zuckerrohr“

BioPulpe aus Zuckerrohrfasern. Im 50er Pack.

Art.-Nr.	LxBxH in cm	€/Pack
128413	26x13x1,5	8,29
128416	16x16x1,5 quadratisch	6,99
128426	26x26x1,8 quadratisch	15,49

pro Stück

0,31



Schale „Zuckerrohr“

BioPulpe aus Zuckerrohrfasern. Inhalt 600 ml.
LxBxH in cm: 21x20x6,6. Im 50er Pack.

Art.-Nr. 128700

€/Pack 15,89

ZUCKERROHR

COLLECTION

2 Größen



Teller rund „Zuckerrohr“

BioPulpe aus Zuckerrohrfasern.

Im 50er Pack.

Art.-Nr.	Ø in cm	€/Pack
128523	23	8,59
128526	26	10,59

Ökologisch sinnvoll...
Biologisch abbaubar...

pro Stück
ab 0,17

pro Stück
0,40

mit praktischem
Glas-Halter



Teller mit Glashalter „Zuckerrohr“

BioPulpe aus Zuckerrohrfasern.

LxB in cm: 26,8x25,7. Im 50er Pack.

Art.-Nr. 129000 €/Pack 19,99

NEW



Einweg-Besteck „naturesse“

Weiß. Für den Einmalgebrauch bestimmt.

Hitzeresistent bis 85°C. Modifizierte PLA

(Polymilchsäure) aus Pflanzenstärke.

Biologisch abbaubar. Im 50er Pack.

Art.-Nr.	Ausführung	Länge in cm	€/Pack
149205	Gabel	16,8	3,99
149206	Messer	16,8	3,99
149207	Löffel	16,8	3,99
149208	Kaffeelöffel	12,8	3,89

pro Stück
ab 0,07

NEW



pro Stück
ab 0,06

Mini-Einweg-Besteck

Formbeständiges Besteck aus Kunststoff PS

(Polystyrol). Silber. Im 50er Pack.

Art.-Nr.	Ausführung	Länge in cm	€/Pack
161000	Mini-Gabel	10	2,99
161001	Mini-Löffel	10	2,99

NEW



pro Stück
ab 0,10

Einweg-Besteck

Formbeständiges Besteck aus Kunststoff PS

(Polystyrol). Silber. Im 50er Pack.

Art.-Nr.	Ausführung	Länge in cm	€/Pack
161002	Gabel	17	6,49
161003	Messer	17	6,49
161004	Tafellöffel	17	6,49
161005	Kaffeelöffel	13	4,99

TISCHAUFSTELLER

aus Acryl, Kunststoff,
Holz und Edelstahl



ab **3,68**

Buffet-Aufsteller

Acryl, stabile Ausführung.
Zum Selbstbeschriften.

Art.-Nr.	Ausführung	BxH in cm	€/Stück
9616	schwarz	14,5x9	3,68
9616.S	Spiegel	14,5x9	3,89



pro Stück
ab **1,23**

Tischnummern-Aufsteller

Edelstahl 18/0, beidseitig bedruckt,
schwarze Nummern. Breite: 5,2 cm.
Im 12er Pack.

Art.-Nr.	Ausführung	€/Pack
9755.OA	Nr. 1 - 12	14,75
9755.OB	Nr. 13 - 24	14,75
9755.OC	Nr. 25 - 36	14,75
9755.OD	Nr. 37 - 48	14,75
9755.OE	Nr. 49 - 60	14,75
9755.01-60	einzelnen Nr. 01 ... 60	2,99

pro Stück
1,55



Reserviert-Aufsteller

Kunststoff, beidseitig bedruckt in
goldener Schrift auf schwarz. Reserviert,
LxBxH in cm: 10,8x5x5,2. Im 10er Pack.
Art.-Nr. **9631.10** €/Pack **15,59**

pro Stück
2,-



Reserviert-Aufsteller

Acryl, beidseitig bedruckt in
grauer Schrift auf weiß. Reserviert,
LxBxH in cm: 11x4,7x3,8. Im 5er Pack.
Art.-Nr. **9620.05** €/Pack **9,99**

pro Stück
2,49



Reserviert-Aufsteller

Edelstahl 18/10, beidseitig bedruckt in
schwarzer Schrift. Reserviert,
LxB in cm: 10x5.
Art.-Nr. **38663** €/Stück **2,49**

0,99



Kartenhalter

Edelstahl 18/10, mit Falz für
die Karte. LxBxH in cm: 6x4,5x3,4.
Art.-Nr. **4020** €/Stück **0,99**

Reserviert
Aufsteller
2,28



Reserviert Aufsteller

Kunstleder, BxH=12x6 cm. 1. Seite Reserviert –
2. Seite Einschubfächer für Namensschild.
Art.-Nr. Farbe €/Stück
147903 Anthrazit m. Silberecken **2,28**
147904 Braun m. Goldecken **2,28**

Einlegekärtchen
für 147903 u. 147904
pro Stück
0,12



Einlegekärtchen

Weiß, schwarze Aufschrift „Für... Wann...“.
Maß: 10,5 x 5 cm. Passend für Reserviert-
aufsteller 147903 u. 147904. 25er Pack.
Art.-Nr. **147913** €/Pack **2,99**

TISCHTAFELN

Kratzfeste Kunststoffoberfläche –
superleicht beschriftbar!



Farbe: schwarz

Tischtafeln Gestell

Gestell aus Holz.

Art.-Nr.	Ausführung	Farbe	Maße in cm	€/Stück
39290	Gestell A6	natur	10 x 15	9,99
39291	Gestell A6	mahagoni	10 x 15	9,99
107001	Gestell A6	schwarz	10 x 15	9,99
39293	Gestell A5	natur	15 x 21	14,37
39304	Gestell A5	mahagoni	15 x 21	14,37
107002	Gestell A5	schwarz	15 x 21	14,37
39306	Gestell A4	natur	25 x 30	18,49
39307	Gestell A4	mahagoni	25 x 30	18,49
107003	Gestell A4	schwarz	25 x 30	18,49



Farbe: natur



pro Stück

ab **5,16**



Farbe: mahagoni

Tischtafeln

Kratzfeste Kunststoff-Tafel für Tischtafel-Gestell.

Art.-Nr.	Ausführung	lose	im 5er Pack	€/Pack
39632.01	Tischtafel A6	lose	5er Pack	5,16
39632.02	Tischtafel A5	lose	5er Pack	9,64
39632.03	Tischtafel A4	lose	5er Pack	13,85



Tischaufsteller Tafel

Einfache Holz-Tafel mit Gestell,

Art.-Nr.	Farbe	Maße in cm	€/Stück
2651	natur	16x21	6,69
2650	braun	16x21	6,69

pro Stück

6,69

KARTENHALTER

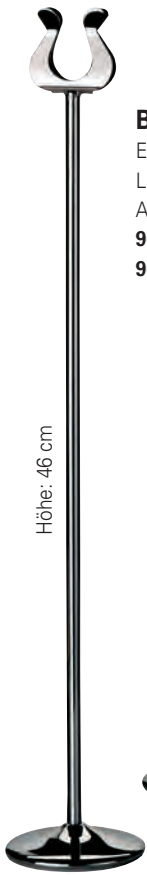

Bankettständer

Edelstahl 18/10 poliert.
Lieferung ohne Schilder.

Art.-Nr.	Höhe in cm	€/Stück
9602	19	9,99
9603	46	12,99

Höhe: 46 cm

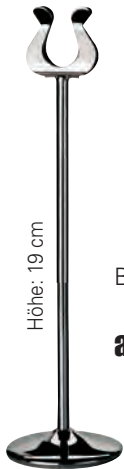

Höhe: 19 cm

Bankettständer
ab **9,99**

pro Set
5,49



Kartenhalter-Set

Holz natur mit Clips. Inkl. 20 Beschriftungskärtchen weiß, neutral. BxLxH in cm: 2,5x2,5x12, im 4er Set.

Art.-Nr. 9758

€/Set 5,49

pro Stück
1,33



Kartenhalter

Hartholz, Schlitz 2 mm, für laminierte Einsteckkarten. 12x3x2 cm. Im 3er Pack.

Art.-Nr.	Farbe	€/Stück	€/Pack
9858.03	natur	1,33	3,99
9859.03	dunkelbraun	1,33	3,99

pro Stück
5,59



Kartenhalter „Rondo“

Massivholz mit verchromtem Doppelbügel (3 mm).

Art.-Nr.	Farbe	LxBxH in cm	€/Stück
9860	dunkel	10x5x11,5	5,59
9862	natur	10x5x11,5	5,59

9,49



Kartenhalter

Mit Schlitz und Doppelscheibe. BxHxT in cm: 20x5,5x2. Holz, lackiert, Farbe dunkelbraun. 2 schräge Schlitz zum Einstecken einer Karte zwischen den 2 Kunststoffscheiben 10x15 cm.
Art.-Nr. 1094 €/Stück 9,49

pro Stück
ab **0,58**



Kartenhalter Würfel

Holz, natur oder dunkelbraun lackiert. Im 12er Pack.

Art.-Nr.	Farbe	BxLxH in cm	€/Pack
1084	natur	3x3x3	6,99
1085	dunkelbraun	3x3x3	7,79



Holzfuß
pro Stück
1,98

Tischtafel
pro Stück
ab **1,03**



Kartenhalter Holzfuß

Laminierte Angebotsblätter oder dazu passende Kunststoffafeln einfach in den Holzfuß stecken. Der Schlitz ist ca. 2-3 mm breit und ca. 7 cm lang. Im 5er Pack.

Art.-Nr.	Farbe	Ø in cm	€/Pack
39631.N	natur geölt	7	9,89
39631.D	dunkel geölt	7	9,89

Tischtafeln

Diese Tafeln eignen sich besonders für den Holzfuß mit der Art. 39631.N und D. Kunststoffafeln einfach in die Halterung stecken. Farbe: schwarz. Im 5er Pack.

Art.-Nr.	Größe in cm	€/Pack
39632.01	A6 10x15	5,16
39632.02	A5 15x21	9,64
39632.03	A4 29,7x21	13,85

KARTENHALTER



pro Set
6,79

Kartenhalter-Set

Edelstahl mattiert. Im 2er Set.

Art.-Nr.	BxTxH in cm	€/Set
9604	8,5x4,2x4,2	6,79

NEW

pro Set
3,34



Porzellantafel mit Fuß „Schild“

Weiß. LxB in cm: 10,4x7,8. Tafel kann längs und quer eingesteckt werden, zum Beschriften.

Art.-Nr. **164100** €/Set **3,34**

pro Stück

3,42



Schilderhalter

Metall, biegsamer Draht. Mit zwei Klemmen. Extrem flexibel zum Anbringen an Schüsseln, Tablettts oder Körben. Klemmen lassen sich weit öffnen. Länge: 22 cm.

Art.-Nr. **103100** €/Stück **3,42**

pro Stück

3,99



Kartenhalter

18/10. Schwere Ausführung. LxBxH in cm: 13x8x6.

Art.-Nr. **9752** €/Stück **3,99**



pro Set

12,99



Kartenhalter magnetisch

Acryl. Durch Magnete einfach zusammenklappbar. Inkl. 40 weißer Beschriftungskarten. Im 2er Set.

Maße: 9x3x5,5 cm.
Art.-Nr. **146200** €/Set **12,99**



3,99

Preisschildhalter

18/10. Lieferung ohne Schilder. Höhe: 7 cm.

Art.-Nr. **9735.07** €/Stück **3,99**



pro Set

9,39

Kartenhalter-Set

18-tlg.-Set. Bestehend aus 6 hartverchromten Metallhaltern, BxTxH in cm: 4x2,5x2 und 12 Kunststoffkärtchen. LxB in cm: 10x5,7.

Art.-Nr. **9608** €/Set **9,39**

KARTENHALTER

Aus Acryl –
in verschiedenen
Ausführungen

Dachaufsteller
pro Stück

2,59



Einschubkarton
pro Stück

0,06

Dachaufsteller

Acryl, transparent.
BxH in cm: 10,5 x 8, im 3er Pack.
Art.-Nr. **9652.03** €/Pack **7,77**

Einschubkarton

Papier, beidseitig bedruckt, passend zu
Art.-Nr. 9652.03, „Wir empfehlen heute“
oder „Reserviert“. LxBxH in cm: 15x10,5 x 1,3,
im 50er Pack.
Art.-Nr. **9652.01** €/Pack **2,99**

3,99



Stern-Kartenhalter

Acryl transparent, passend für A6-Papier.
LxH in cm: 5,5x15, Format: A6.
Art.-Nr. **9701** €/Stück **3,99**

2,89



Tischaufsteller

Acryl, passend für A6-Papiere,
transparent. Stärke in mm: 2,2,
HxBxT in cm: 15,4x10,5x7.
Art.-Nr. **9703** €/Stück **2,89**

3,99



Kartenhalter

Acryl transparent.
BxH in cm: 12x10, Stärke: 2 mm.
Art.-Nr. **9705** €/Stück **3,99**

pro Stück

1,99



Kartenhalter

Acryl transparent. LxBxH in cm: 10,6x3,5x4,7,
im 3er Pack.
Art.-Nr. **9700.03** €/Pack **5,99**

7,99



Kartenhalter

Acryl transparent, stabile Ausführung.
LxBxH in cm: 11,5x9x4,5, Stärke: 4 mm.
Art.-Nr. **9745** €/Stück **7,99**

Prospektständer

Kunststoff transparent. Zum optimalen Präsentieren
Ihrer Hausprospekte oder ähnlicher Werbemittel!

Art.-Nr.	Ausführung	BxTxH in cm	€/Stück
9731	A5	16,5x8,9x23,7	5,49
9732	A4	22,9x10,9x24,7	9,39
9733	1/3 A4 (DIN lang)	11,1x8,4x18,3	3,99



ab **3,99**

Speisenkarte „Zeitungshalter“

Holz natur, für A4 Hüllen 0930/10 und 0931/10
(Befestigung durch 2 Flügelschrauben).
Länge: 43 cm.
Art.-Nr. **0888** €/Stück **4,99**



Speisenkarte
pro Stück
4,99

Zeitungshalter
7,99

Zeitungshalter

Holz natur, Flügelschraube und Klappscharnier
zur Befestigung. Max. Zeitungshöhe 57 cm.
Länge: 71 cm.
Art.-Nr. **0887** €/Stück **7,99**



Menükarte A5
pro Stück
ab 0,30



Serie Rustikal

Für Geburtstage, etc., 200g schwerer Karton, bedruckt.

Art.-Nr.	Ausführung	Maße geschlossen/cm	im	€/Pack
39275.M	Menükarte A5	14,8x21	10er Pack	2,99
39275.G	Gutschein	26,5x9	25er Pack	5,99
39275.R	Reserviertkarte A7	10,5x7,4	25er Pack	2,79



Kartenhalter
ab 4,36

Kartenhalter

Acryl, transparent, für
Papiereinschub. Stärke 2 mm.

Art.-Nr.	Format	€/Stück
9702.A6	A6	4,36
9702.A5	A5	6,99
9702.A4	A4	9,99



Dachaufsteller
pro Stück

2,59

Dachaufsteller

Acryl, transparent.
BxH in cm: 10,5 x 8, im 3er Pack.
Art.-Nr. **9652.03** €/Pack **7,77**

Passende Einschubkartons

Art.-Nr. **9652.01**, Art.-Nr. **39276.R**, Art.-Nr. **39275.R**



Menükarte A5
pro Stück

ab 0,30



Serie Rose

Ideal für Feiern, Taufen, Hochzeiten etc., 200 g, schwerer Karton, bedruckt.

Art.-Nr.	Ausführung	Maße geschlossen/cm	im	€/Pack
39276.M	Menükarte A5	14,8x21	10er Pack	2,99
39276.G	Gutschein	26,5x9	25er Pack	5,99
39276.R	Reserviertkarte A7	10,5x7,4	25er Pack	2,79

MIXER RIO

Zubereitung von Drinks mit crushed ice

Mixer „Rio“
269,-

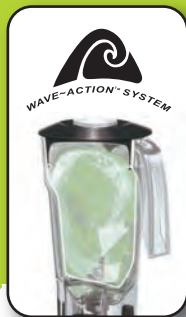

**15-24
Drinks
pro Tag**

Mixer „Rio“

- ◆ BxTxH in cm: 16,5x20,3x40,6
 - ◆ Gewicht: 4,25 kg
 - ◆ Leistung: 230V/450W
 - ◆ 2 Geschwindigkeitsstufen: (14.000 und 17.000 U/Min) + Pulse
 - ◆ Durchschnittliche Zubereitungszeit: 20 Sek.
 - ◆ Kupplung: Gummi
 - ◆ Behälter: 1,25 L Polycarbonat, stapelbar
- Zubereitung von Drinks mit crushed ice. 15-24 Drinks pro Tag. 4 Edelstahlmesser zum Schneiden und Mixen sorgen einfach und schnell für perfekte Getränke. Wave Action System: Der Inhalt des Bechers rotiert immer wieder zu den Messern. Impulsfunktion. Abnehmbare Füllkappe im Deckel.
- Art.-Nr. **155700** €/Stück **269,-**



Edelstahlbecher für Mixer „Rio“

Bestehend aus:
Komplettem Messerset,
Deckel und Messbecher
Basisring.
Art.-Nr. **155701**
€/Stück **159,-**

Hamilton Beach
COMMERCIAL

MIXER TANGO

Zubereitung von Drinks mit crushed ice und halfcube ice

Mixer „Tango“
539,-



**25-49
Drinks & Smoothies
pro Tag**

Mixer „Tango“

- ◆ BxTxH in cm: 16,5x22,9x43,2
 - ◆ Gewicht: 5,75 kg
 - ◆ Leistung: 230V/600W
 - ◆ 2 Geschwindigkeitsstufen: (20.000 und 23.500 U/Min.) + Impulsfunktion (23.500 U/Min.)
 - ◆ Durchschnittliche Zubereitungszeit: 15 Sek.
 - ◆ Kupplung (Clutch): Metall
 - ◆ Behälter: Polycarbonat, 1,4 L, stapelbar
- Zubereitung von Drinks mit crushed ice und halfcube ice. 25-49 Drinks & Smoothies pro Tag. 4 Edelstahlmesser zum Schneiden und Mixen sorgen einfach und schnell für perfekte Getränke. Mit Timerfunktion: Sie können die gewählte Mixzeit einstellen und inzwischen andere Aufgaben erledigen. Apparat stoppt automatisch (zwischen 5 und 40 Sekunden). Impulsfunktion und Wave Action System: Der Inhalt des Bechers rotiert immer wieder zu den Messern. Abnehmbare Füllkappe im Deckel.
- Art.-Nr. **155800** €/Stück **539,-**

Hamilton Beach
COMMERCIAL

MIXER TEMPEST

Zubereitung von Drinks mit ganzen Eiswürfeln

Mixer „Tempest“
799,-

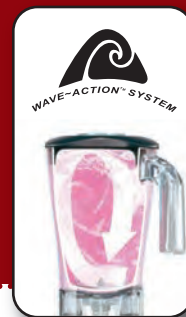

**50-74
Drinks,
Smoothies &
Eiskaffees
pro Tag**

Mit visuellem
Alarm bei
Überhitzung!



Mixer „Tempest“

- ◆ BxTxH in cm: 17,8x20,3x45,7
 - ◆ Gewicht: 5 kg
 - ◆ Leistung: 230V/1000W
 - ◆ 2 Geschwindigkeitsstufen: (8.500 u. 10.000 U/Min.) + Impulsfunktion (10.000 U/min.) + Jump Cycle
 - ◆ Durchschnittliche Zubereitungszeit: 12 Sek.
 - ◆ Kupplung (Clutch): Metall
 - ◆ Behälter: Polycarbonat, 1,9 L, stapelbar
 - ◆ Zubereitung mit ganzen Eiswürfeln
 - ◆ 50-74 Drinks, Smoothies & Eiskaffees pro Tag
- Ideal für Smoothies: Kann ein Rezept auf Basis von ganzen Eiswürfeln umsetzen. Wave Action System: Der Inhalt des Bechers rotiert immer wieder zu den Messern. Mit Timerfunktion: Sie können die gewählte Mixzeit einstellen und inzwischen andere Aufgaben erledigen. Apparat hört automatisch auf (zwischen 5 und 40 Sekunden). Visueller Alarm wenn der Behälter nicht richtig auf dem Apparat steht. Visueller Alarm bei Überhitzung: grün – orange – rot. Abnehmbare Füllkappe im Deckel. Jump Cycle: schaltet automatisch von einer niedrigen auf eine höhere Geschwindigkeit. Große Edelstahlmesser.
- Art.-Nr. **155900** €/Stück **799,-**

Hamilton Beach
COMMERCIAL

Dosier- und Vorrats-

BEHÄLTER

Dosierbehälter

4,69**Anwendung:**

- A** Der System-Ausgießer gewährleistet ein gezieltes Portionieren ohne Verluste.
- B** Der abnehmbare Flaschenhals sichert eine einfache aber optimale Handhabung beim Ausgießen.
Zur leichteren Montage von Ausgießer auf Flaschenhals sollten Sie folgendes beachten: Flaschenhals ca. 5 Sek. unter heißes Wasser halten, dann den Ausgießer aufsetzen!
- C** Die Behälter sind luftdicht und tropffrei zu verschließen. Die hochwertige Verarbeitung und die verwendeten Materialien ermöglichen eine leichte Reinigung und Pflege aller Teile, sowie lange Freude am Produkt.
- D** Den Deckel erhalten Sie im Set, jeweils farblich passend zum Dosier-Aufsatz. Die einheitlichen Deckel mit genormtem Stapelrand garantieren eine platzsparende und sichere Lagerung der Behälter.

Dosier- u. Vorratsbehälter

4-tlg. Behälter + Flaschenhals + Schraubdeckel
Ausgießer Ø 11 mm mit Luftzufuhr für gezieltes Ausgießen, zum Dosieren und Aufbewahren.

Inhalt: ca. 1 Liter.

Art.-Nr.	Farbe	€/Stück
150010	gelb	4,69
150020	rot	4,69
150030	grün	4,69
150040	klar	4,69
150050	orange	4,69
150060	braun	4,69



Universell einsetzbar und überall mit 3 Schrauben leicht anzubringen.



Flaschenhalterung

25,99**Flaschenhalterung**

Edelstahl 18/10, rostfrei. Universell einsetzbar und überall mit 3 Schrauben leicht anzubringen. Passend für 6 Flaschen.

LxBxH in cm: 56x10,5x15,5.

Art.-Nr. **39513**

€/Stück **25,99**

COCKTAILZUBEHÖR



9,99

Cocktail-/Bostonshaker

Edelstahl 18/8. Oberteil aus Glas.

Inhalt: 0,6 Liter

Art.-Nr. 2204

€/Stück 9,99

Ersatzglas

Art.-Nr. 2204-E

€/Stück 4,99

53,95

Barmixer

Gehäuse verchromt, Mixstab Edelstahl, Mixscheibe Kunststoff. Mit Schwenkkopf.

2 Geschwindigkeitsstufen. Inkl. Becher aus CNS, Inhalt 700 ml, Becher und Mixstab spülmaschinengeeignet. Gewicht: 1,4 kg. BxTxH in cm:

13,5x18,5x36,5, Anschlusswert: 230 V / 85 W.

Art.-Nr. 40273

€/Stück 53,95

44,10



Mixer „Silverline“

Ideal zum Pürieren von Früchten oder Zerkleinern von Gemüse, etc. Messer aus Edelstahl. 2 Geschwindigkeitsstufen

(max. 16000 UpM). Impulsfunktion, Sicherheitsschalter. Glasbehälter:

Inhalt 1,75 Liter. Gewicht: 3,6 kg,

ØxH in cm: 22x42.

Anschlusswert: 230 V / 400 W/50 Hz.

Art.-Nr. 101000

€/Stück 44,10



3,99

Cocktailsieb

Edelstahl 18/8.

LxB in cm: 19,5x7,5.

Art.-Nr. 2216 €/Stück 3,99



Stößel

Aus Sheesham Holz (Rosenholz), gekerbt.

Massive Profilausführung für das schnelle und geschmacks-

intensive Auspressen.

ØxL in cm: 3,8x22,5.

Art.-Nr. 1472 €/Stück 5,99

5,99



NEW

8,49

Stößel

Edelstahl Ø 3,5cm L: 21,5cm

Art.-Nr. 158700

€/Stück 8,49



Inhalt: 2/4 cl

1,99

Höhe: 9 cm

Doppelmaß

Edelstahl 18/8, poliert. Höhe: 9 cm, Inhalt: 2/4 cl.

Art.-Nr. 2205

€/Stück 1,99



Cocktailshaker

Edelstahl 18/10.

Inhalt: 0,5 Liter

Art.-Nr. 2200

€/Stück 9,99

Inhalt: 0,7 Liter

Art.-Nr. 2200.07

€/Stück 11,99

2 Größen

ab 9,99

Barlöffel

Edelstahl 18/10. Mit Stößel.

Länge: 28 cm.

Art.-Nr. 39657

€/Stück 1,99



1,99

149,-



Zitruspresse „Joy“

Elektrisch, mit 3 verschiedenen Presskegeln für Orangen, Grapefruits oder Zitronen.
Gehäuse: Aluguss. Saftbehälter und Presskegel: Kunststoff. Gewicht: 5,5 kg.
BxTxH in cm: 21x32x41,5,
Anschlusswert: 230 V/180W.
Art.-Nr. **39383** €/Stück **149,-**



Ice-Crusher

Edelstahl, Leistung bis 60 kg/h. Leistungsstark, geräuscharm, BxTxH in cm: 17,3x38x38,5, Vorratsbehälter 1 kg. Gewicht: 14 kg.
Anschlusswert: 230 V / 60 Watt.
Art.-Nr. **39104** €/Stück **539,-**



Ice-Crusher

64,99

Ice Crusher „4 ICE“

Gehäuse Edelstahl, Kunststoff. Großer, abnehmbarer Einfülltrichter, herausnehmbarer Auffangbehälter/ Kunststoff. Kapazität bis 15 kg/h. Auffangbehälter ca. 3,5 L / 1,75 kg, 2 Sicherheitsschalter. 4 Stellfüße mit Saugnapfen. BxTxH in cm: 17,2x24x46,3. Anschlusswert: 230 V / 60-80 Watt.
Art.-Nr. **1073.M** €/Stück **64,99**



12,99

Eisbehälter

Edelstahl 18/10, isoliert. Mit Griff u. Eiszange.
ØxH in cm: 15x20, Inhalt: 2,2 Liter.
Art.-Nr. **5502** €/Stück **12,99**



Eisbehälter
4 Liter

15,99

Eisbehälter

Kunststoff – super isoliert mit Abtropfrost. Inhalt 4 Liter.
Art.-Nr. Farbe ØxH in cm €/Stück
5498 weiß 21x23 **15,99**
5498.A anthrazit 21x23 **15,99**



2
Verpackungen

Eisschaufel

Edelstahl. Schaufel 10 cm.
Füllmenge 145 Gramm.
Gesamtlänge Eisschaufel gelocht 19 cm.
Gesamtlänge Eisschaufel geschlossen 18,5 cm.
Eisschaufel gelocht, Griff 9 cm
Art.-Nr. **140101** €/Stück **2,99**
Eisschaufel geschlossen, Griff 8,5 cm
Art.-Nr. **140102** €/Stück **2,89**



Schnapsbox

Farbe: weiß. BxTxH in cm: 47,2x45x49,2, Gewicht: 18,5 kg, Bruttoinhalt: 32 Liter, Verbrauch: 0,53kW/24 Std., Temperaturbereich: -15°C bis -25°C. Anschlusswert: 230V/60W.
Art.-Nr. **38856.W** €/Stück **199,-**



Schnapsbox

199,-

Schnapsbox:

Tiefkühlschrank für Spirituosen
Fassungsvermögen:
8 Flaschen (0,7 L) stehend
3 Flaschen (0,7 L) liegend

SEKT & WEIN KÜHLER



Acryl, klar

ab **4,79**



Kunststoff, schwarz

Sekt- und Weinkühler

Mit 2 seitlichen Griffen.

Art.-Nr.	Ausführung	ØxH in cm	€/Stück
2257	Acryl klar	20x21	4,79
2257.S	Kunststoff schwarz	20x21	5,15

9,99



Acryl, schwarz

Flaschenkühler

Acryl, schwarz. Für Sekt- und Weinflaschen. H: 19 cm, Ø oben: 19,5 cm, Ø unten: 12,5 cm.

Art.-Nr. 125600 €/Stück 9,99

39,99



Konferenz-Flaschenkühler

ABS Kunststoff, schwarz, Edelstahl.

Inkl. Kühlakku, Kapselheber und Kronkorkenschale. 6 Öffnungen für 0,25 – 0,5 Liter Flaschen.

Stapelbar. ØxH in cm: 23x15.

Art.-Nr. 101400 €/Stück 39,99

43,99



Konferenzboy

Für 6 Flaschen. Kunststoffbehälter schwarz mit Kühlakku. Aluminium-Abdeckplatte silber – für Getränkeflaschen 0,25 – 0,33 Liter. Lieferung ohne Flaschenöffner.

Art.-Nr.	Ausführung	€/Stück
38160	Konferenzboy	43,99
38160.AK	Kühlakku	9,69

9,99



Edelstahl 18/0

Sekt- und Weinkühler

Edelstahl 18/0, poliert, mit Ringgriffen. ØxH in cm: 19x19,5.

Art.-Nr. 2251 €/Stück 9,99

6,19



Acryl, klar

Sekt- und Weinkühler

Acryl.

Doppelwandig isoliert mit verchromtem Rand.

Innendurchmesser: 9,5 cm.

ØxH in cm: 11,5x23.

Art.-Nr. 2250 €/Stück 6,19

8,49



Kunststoff, transparent gefrostet

Sekt- und Weinkühler „Design“

Kunststoff, doppelwandig, transparent gefrostet.

Innendurchmesser 10 cm.

Für 0,5 und 0,7 Liter

Flaschen. ØxH in cm: 12x24.

Art.-Nr. 1066 €/Stück 8,49

15,90



Edelstahl 18/10, gebürstet

Sekt- und Weinkühler

Edelstahl 18/10, gebürstet. Hervorragend verarbeiteter Weinkühler. ØxH: 11,5x19,5 cm.

Art.-Nr. 5515 €/Stück 15,90

SEKT & WEIN KÜHLER

Sekt- und Weinkühler, Kühler-Ständer, Tischbefestigung
Champagne and Wine Cooler, Cooler Stands, Table Mounting



9,99

Tischbefestigung für alle
Sekt- und Weinkühler

Tischbefestigung
Für Weinkühler und
Sektkühler. Verchromt.
LxB in cm: 42x18,5.
Art.-Nr. 2280 €/Stück 9,99

Sekt- und Weinkühler

Edelstahl poliert. Zum Kühlen von Flaschen
mit Eiswürfel oder eiskaltem Wasser!
ØxH in cm: 22x21,7,
Schwere Ausführung.
Art.-Nr. 39279 €/Stück 29,99



Kühler
29,99

Ständer
32,99

Sekt- und Weinkühler-Ständer

Edelstahl 18/10, verchromt. Passend für
alle Sekt-/Champagnerkühler. Mit Rand in
modernem Design. ØxH in cm: 25,5x68,5,
Gewicht: ca. 3400 g.
Art.-Nr. 39280 €/Stück 32,99

Sekt- und Weinkühler

Edelstahl 18/8.
ØxH in cm: 19x20,5.
Schwere Ausführung.
Art.-Nr. 0028 €/Stück 29,99



Kühler
29,99

Ständer
43,99

Sekt- und Weinkühler-Ständer

Edelstahl 18/8, poliert. Schwere Ausführung.
Schale ØxH in cm: 19x11, Höhe: 74,5 cm.
Art.-Nr. 2253 €/Stück 43,95



18,99

NEW

Edelstahl 18/10, gebürstet

Sekt- und Weinkühler, schräg

Edelstahl, gebürstet. Ø unten 13 cm,
oben 16,5 cm H: 26,5 cm.
Art.-Nr. 163000 €/Stück 18,99



Für Sekt und
Weinflaschen.

Sektkühler in Miniausführung.
Als Löffel-/Strohalmbecher oder
zur Dekoration verwendbar.

Flaschenkühler

Edelstahl. Mit Griffen.
Für Sekt und Weinflaschen.
ØxH in cm: 21,5x21.
Art.-Nr. 122203 €/Stück 9,99
Sektkühler in Miniausführung
ØxH in cm: 10,5x10.
Art.-Nr. 122201 €/Stück 2,79

EXTRAGROSSE

CHAMPAGNER BOWL

Champagner Bowl

49,66**Champagner Bowl**

Edelstahl 18/8. Extragroße Champagner Bowl für mehrere Flaschen. Mit Fuß. Schwere Ausführung. Ø in cm: 42, Höhe in cm: 26,5.

Art.-Nr. 0025

€/Stück 49,66



Champagner Bowl

33,40**Champagner Bowl**

Edelstahl, hochglanzpoliert. Schwere Ausführung – ohne Gläsering. Bitte separat mitbestellen! ØxH in cm: 36x23,5.

Art.-Nr. 2545

€/Stück 33,40

**Gläsering**

Verchromt, für 12 Gläser. Passend für Champagner Bowl Ø 36 cm.

Art.-Nr. 2545.G

€/Stück 9,99



Gläsering zu Champagner Bowl Art.-Nr. 2545.

Kellnerbesteck „Profi“

Edelstahl. LxBxH in cm: 14x1,5x2,5. 2-Stufen-Hebel erleichtert das Herausziehen des Korkens. Kapselheber. Scharfe Klinge.
Art.-Nr. 154400 € /Stück 5,69

5,69

WESTMARK



Auffangbehälter

13,99



Auffangbehälter

Für Kronkorken. Zur Wandmontage
Edelstahl 18/8. HxBxT in cm: 26x13x8.
Art.-Nr. 39251 € /Stück 13,99

pro Stück

0,30

Ihre Gäste genießen Apperitif und Häppchen und haben immer noch eine Hand frei zur Begrüßung.



Glas-/Tellerclip „Welcome“

Kunststoff. Passend für Sekt- und Champagnergläser, im 100er Pack.
Art.-Nr. 1479 € /Pack 29,99



1,99

Kellnermesser

Edelstahl 18/0, Profi-Qualität.
Mit Spiralgewinde. Länge: 11 cm.
Art.-Nr. 1047 € /Stück 1,99



1,19

Kapselheber

Zur Wandmontage,
Edelstahl 18/0.
Art.-Nr. 1030 € /Stück 1,19



2,19

Flaschenverschluß

Verchromt. Passend für alle gängigen Sekt-Wein/ und auch Bierflaschen.
Art.-Nr. 1016 € /Stück 2,19

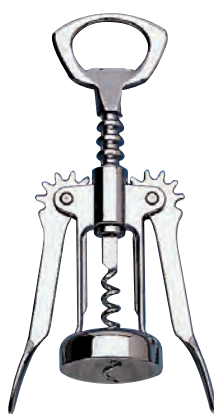

2,39

Glockenkorkenzieher

Verchromt mit Spiralgewinde. Profi-Qualität.
Länge: 15 cm.
Art.-Nr. 1033 € /Stück 2,39



FÜR DIE WAND!

Entkorker
31,99

Nur für Weinflaschen geeignet!

Entkorker
Zur Wandmontage. Schwere Ausführung. Verchromt, Länge: 50 cm.
Art.-Nr. 1075.W € /Stück 31,99

Entkorker
31,99

FÜR DEN TRESSEN!



Entkorker

Tresenausführung. Schraubzwingenbefestigung. Schwere Ausführung. Verchromt, Länge: 50 cm.
Art.-Nr. 1075.C € /Stück 31,99

Nur für Weinflaschen geeignet!

PORTIONIERER AUSGIEßSER DOSIERER

Schnell und genau dosieren...



pro Stück
ab 0,79

Ausgießer

Permanentausgießer. Edelstahl.
Mit langem, gebogenem Auslauf.

Art.-Nr.	Ausführung	€/Stück
1500	mit Lamellen	1,28
1499	Naturkork, mit Klappe	1,45
1498	Naturkork	1,15
1222	mit Lamellen, mit Klappe	0,79

pro Stück
ab 6,99

Schnell und
genau dosieren,
kein tropfen und
verkleben!



Portionierer

Kunststoff. Automatischer Dosierer mit
auswechselbarem Kunststoffkorke.

Art.-Nr.	Farbe	Dosiermenge	€/Stück
1512.20	schwarz	2 cl	6,99
1512.40	schwarz	4 cl	7,99



Portionierer Pour

Ausgießer, Kunststoff.

Art.-Nr.	Farbe	Dosiermenge	€/Stück
1490.BL	blau	2 cl	3,99
1490.R	rot	2 cl	3,99
1490	klar	2 cl	3,99
1491.BL	blau	4 cl	3,99
1491.R	rot	4 cl	3,99
1491	klar	4 cl	3,99

Ausgießer

Permanentausgießer. Im 12er Pack.
Kunststoff, Farbe: schwarz/chrom.

Art.-Nr. 1493.12 €/Stück 0,56 €/Pack 6,69



pro Stück
0,56

6,99



Dosiergerät

Dosiermenge: 2 cl.
Für 0,7 bis 1 Liter Flaschen.
Art.-Nr. 1518 €/Stück 6,99

12,69

Anisfest



Dosiergerät

Kunststoff, Anisfest.
Für Flaschen: 0,7 bis 1 Liter,
2,0 cl, 20 ml.
Art.-Nr. 126000 €/Stück 12,69

17,49

Anisfest



Dosiergerät

Dosiermenge: 2 cl.
Für 0,7 bis 1 Liter Flaschen,
Anisfest.
Art.-Nr. 1217 €/Stück 17,49

pro Stück
0,27



Ausgießer

Permanentausgießer.
Kunststoff, neonfarben.

Im 12er Pack.

Art.-Nr.	Farbe	€/Stück	€/Pack
1202.12	neon-magenta	0,27	3,29
1203.12	neon-gelb	0,27	3,29
1201.12	neon-orange	0,27	3,29
1204.12	neon-grün	0,27	3,29

Unsere Gläser-schienen
finden Sie ab Seite 64!



Gläser-schiene

ab **5,99**

Gläser-schiene

Max. Glasboden Ø 9 cm.

Art.-Nr.	Ausführung	Länge in cm	€/Stück
1045.25C	verchromt	25	5,99
1045.40C	verchromt	40	6,99
1045.25M	Messing	25	5,99
1045.40M	Messing	40	6,99



Weitere
Spiegel-tageren
finden Sie ab
Seite 198!



HALTER

für Flaschen

Flaschen-
Regalhalterung

6,69

**Flaschen-
Regalhalterung**

Aluminium, für 0,7 Liter bis
1,0 Liter Flaschen,
verstellbar von 35 bis 45 cm
(Höhe mit Dosierer).
Mit Schraubklemme.
Länge: 35 cm.

Art.-Nr. 1515 €/Stück 6,69



Flaschen-Wandhalterung

Aluminium, verstellbar von 35 bis 45 cm (Höhe mit Dosierer).

Art.-Nr.	Ausführung	€/Stück
1514	für 1 Flasche (0,7 bis 1 Liter)	5,98
1515.04	für 4 Flaschen (0,7 bis 1 Liter)	28,99

Spiegel-treppe

249,-

Spiegel-treppe

3-stufige Treppe. Ideal für Ihre Bar oder Ihr
Buffet. BxTxH in cm: 70x37,5x32,5.

Art.-Nr. 1048 €/Stück 249,-

COCKTAIL & EIS PICKER

Im 100er Pack

5,99



Cocktail-/Dessertstick

„Windrad“, farbig sortiert.
 Länge: 17,5 cm, im 100er Pack.
 Art.-Nr. 8575

€/Pack 5,99

Im 100er Pack

3,29



Cocktailpicker

„Palmwedel kurz“. Farbig sortiert.
 Länge: 24 cm, im 100er Pack.
 Art.-Nr. 8510

€/Pack 3,29

Im 144er Pack

3,99



Picker „Eisschirmchen“

Farbig sortiert. Länge: 8 cm, 144er Pack.
 Art.-Nr. 8515

€/Pack 3,99

Im 500er Pack

3,99



Picker „Schwert“

Kunststoff, farbig sortiert. L: 7,5 cm,
 im 500er Pack.
 Art.-Nr. 8522

€/Pack 3,99

Im 100er Pack

9,99



Cocktail Mixstab-Set

Extra lang, Design Ananas, farbig sortiert.
 Länge in cm: 24, im 100er Pack.
 Art.-Nr. 8519

€/Pack 9,99

Im 1000er Pack

ab 1,29



Zahnstocher

Im Klarsichtpack. Im 1000er Pack.

Art.-Nr.	Ausführung	Länge	€/Pack
8540	Ungehüllt	8 cm	1,29
8541	Einzel gehüllt	6,6 cm	2,99

Trinkhalme
 Klar, Ø 7 mm, L: 25 cm.
 Im 500er Pack.
 Art.-Nr. 150602

€/Pack 4,59



Im 500er Pack

4,59

Trinkhalme, knickbar

Farbig sortiert, Ø 8 mm,
 L: 25 cm. Im 400er Pack.
 Art.-Nr. 150603

€/Pack 6,99



Im 400er Pack

6,99

TRINKHALME



Im 150er Pack

1,49

Trinkhalme

Farbig sortiert, Ø 8 mm, L: 25 cm.

Im 150er Pack.

Art.-Nr. 150601

€/Pack 1,49

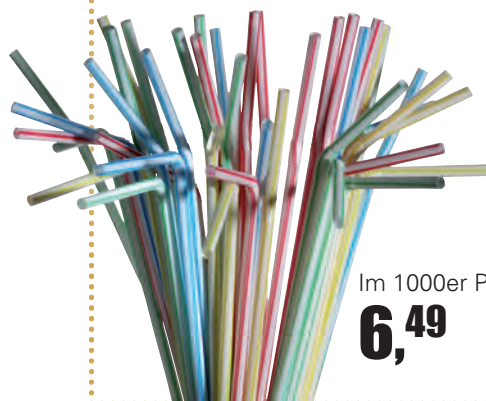

Im 1000er Pack

6,49

Trinkhalme, knickbar

Bunt, gestreift, Ø 5 mm, L: 24 cm.

Im 1000er Pack.

Art.-Nr. 141620

€/Pack 6,49



Im 250er Pack

1,99

Trinkhalme, knickbar

Schwarz, flexibel,

Ø 5 mm, L: 24 cm.

Im 250er Pack.

Art.-Nr. 141610

€/Pack 1,99

Trinkhalme, Bar Caddy, Barkombination
Straw, Bar Caddy, Glas Rimmer



Im 100er Pack

0,59

Cocktail-Trinkhalm

Schwarz, Ø 5 mm,

L: 12,5 cm.

Im 100er Pack.

Art.-Nr. 141500

€/Pack 0,59



Im 500er Pack

4,99

Trinkhalme

Schwarz, Ø 8 mm,

L: 25 cm.

Im 500er Pack.

Art.-Nr. 141420

€/Pack 4,99



Im 400er Pack

2,99

Cocktail-Trinkhalm

Fluoreszierend, farbig sortiert.

Ø 6,5 mm, L: 12,5 cm. Im 400er Pack.

Art.-Nr. 8536

€/Pack 2,99

6,99



Bar Caddy

Bruchfester Kunststoff. Ideal für Barartikel.

Farbe: schwarz, Ausführung: 6 Boxen.

LxBxH in cm: 24x15x10.

Art.-Nr. 39645

€/Stück 6,99



9,99

Barkombination

Kunststoff, zum Dekorieren der Bargläser.

Salz-/Zuckerumrander. Ø 15 cm.

Art.-Nr. 1484

€/Stück 9,99

BEILAGENBEHÄLTER



Barbeilagenbehälter

Kunststoff schwarz, Deckel transparent, spülmaschinengeeignet, 6 Fächer à 440 ml, oder 3 Fächer à 980 ml. Zum Aufbewahren und Frischhalten Ihrer Cocktailgarnierungen: Die schwarze Box wird mit Crushed-Ice gefüllt und hält dadurch die Lebensmittel länger frisch. 2 seitliche Griffmulden für den leichten Transport, kann über Nacht in die Kühlung gestellt werden.

Mit massivem Klapp-Deckel.

Art.-Nr.	Ausführung	LxBxH in cm	€/Stück
1480	6 Fächer	49,5x15,5x9,5	16,99
B-1480	Ersatzbehälter, einzeln für 1480		1,59
1480.03	3 Fächer	49,5x15,5x9,5	16,99
B-1480.03	Ersatzbehälter, einzeln für 1480.03		2,29



Barbeilagenbehälter

21,99

Barbeilagenbehälter

Edelstahl, mit 6 Fächern aus Kunststoff à 0,5 L. Deckel transparent. Ein unentbehrlicher Behälter für alle Zutaten in der Bar, wie Kirschen, Oliven, Limonenscheiben, usw. LxBxH in cm: 45x15x9.

Art.-Nr. 1481

€/Stück 21,99

Barbeilagenbehälter

16,99



NEW



19,69

Bierwärmer mit Ständer

Edelstahl B: 6,5cm L: 6,5cm H: 17cm
Mit Verschlusskappe und Abtropfhalter.
Spülmaschinengeeignet.

Art.-Nr. 159500 €/Stück 19,69



Ideal für
Veranstaltungen

ab **0,89**



Trinkbecher

Aus hochschlagfestem Polycarbonat mit umlaufendem Füllstrich.

Spülmaschinengeeignet.

Temperaturbeständig von -20°C bis +120°C.

Art.-Nr.	Inhalt	€/Stück
3870	150 ml	0,89
3871	280 ml	0,95
3872	375 ml	0,99



Bierwärmereimer mit Henkel

Kupfer-Eimer mit Henkel.

Ø unten/oben x Höhe: 8,8/13x12 cm.

Art.-Nr. 155600 €/Stück 18,99

18,99

EVENTZUBEHÖR



Thermorollen

ab **0,76**

Thermorollen, weiß für Bon-Drucker

Farbe: weiß. Breite: 80 mm, Kerndurchmesser: 12 mm, Lauflänge: 50 lfm oder 80 lfm.

Passend für viele gängige Bon-Drucker.

Art.-Nr.	Lauflänge in lfm	VPE	€/Stück
144501	80	30	0,99
144502	50	50	0,76

KOMPATIBEL mit..

ADG: K 3000 Apothekensystem ADS Anker: ADS 40.0074 Axiohm: A 715, A 716, A 756, A 758, A 793, A 794, A794-2105, APOS PREMIUM, APOS SERIES, ASTRUM, AX 7156, AX 7193, MHTP, MLTP, TELESTO Bematech: MP 2000 TH, MP 4000 TH, Bixolon: SRP-350, SRP-350 G, SRP-350 G TVJ, SRP-370, SRP-372, STP-131 Brother: HL 5140 Casio: ICS-300, IT 2000, QT 2000 B, QT-6000, SA 5100, UP 350, UP 360 Citizen: 129 A/B/C, CBM-1000, CBM-230, CBM-231, CBM-232, CBM-233, CBM-291, CBM-293, CBM-3210 P, CT-S300, iDP 3210, iDP 3310, iDP-3221, iDP-3240, IR-310, IRT-310 BD, PHU-131, PHU-331, PPU-231, PPU-700, Custom: Kube ETH, Kube F, Kube P, Kube S, Kube USB, Smice, Smice PS, X Kube, X Kube ETH, X Kube Lottery Data Techno: DT 560 Datamega: SCP 700, TM 88, TMH 5000, TMHS 5000, TSP 550, Epson: 129 A, 129 B, 129 C, IR 310, IR 320, IRT 300 BD, M 128 C, M 65 TA, SRP 350 G, TM 180, TM-H5000, TM-H5000 II, TM-H6000, TM-H6000II, TM-H6000III, TM-L90, TM-T5000, TM-T80, TM-T85, TM-T88, TM-T88II, TM-T88III, TM-T88IV, TM-T90Gefaka: 750 F IBM: 4610, 4610 SureMark, 4820, 4838, 4840-5X3, 4851-514, 4910-32, 4951-514, 75 P 3305, 75 P 3307, SURE ONE, TM-6lndatec: Inka TD-4, UX-70, UX-75, UX-7500, UX-76, Inka: TD-4 Metapace: T-1 Mons: QMP-3186 MultiData: SX-8000 NCR: 2170 Thermo, 7052 7156, 7167, 7197, 7450 7156, 7450 7193, 7452 7156, 7452 7193, 7453 7156, 7453 7193 Nippon Primex: NP 350, NPT 310, Oki: OKIPOS 80 Olivetti: OST 10, PR 4 DT, Samsung: SR-350, SRP 300, SRP 350, SRP-1000, STP 131, Sanyo: ECR 910, ECR 915, ECT 940, ECT 950 Schultes: S-550, S-560, Serd: 396 F, ECR 650 F, ECR 949, TH-200, TH-80, Sewoo: WTP-100, WTP-150, Sharp: UP 3300, UP 5350, Siemens Nixdorf: AX 7156, AX 7193, Star: NCR7167, SCP 700, SCP 700 SERIES, SCP-70, TMP 200 SERIES, TMP 212, TSP 100 SERIES, TSP 1000 SERIES, TSP 200 24 SERIES, TSP 2000 SERIES, TSP 400 SERIES, TSP 400 Z, TSP 550 II SERIES, TSP 550 SERIES, TSP 552 II SERIES, TSP 600 SERIES, TSP 700 SERIES, TSP 800 SERIES TEC: TRST-53, TRST-56, TRST-A 10 Towa: MZ 1 Uniwell: SX 7000, SX 8000, UX 70, UX 75, UX 7500, UX 78, UX 8000, P-80, POS 32, POS Color Touch, 900/250, Epson TM



Garderobenmarken

Doppelnummern. 70 g Papier, gelb, 1 Pack = 10 Blocks á 100 Blatt.

Fortlaufend nummeriert von 1 – 1000.

Format: 120x60 mm.

Art.-Nr. **9972** €/Pack **14,49**

TYSTAR IDENT

Mit diesen Kontrollbändern wird die Zugangskontrolle leicht gemacht.



pro Stück

0,13

Diskrete Kontrolle

Da das Band deutlich sichtbar am Handgelenk getragen wird, sparen Sie sich zeitaufreibende Kontrollen.

Manipulationssicher

Das Material ist reißfest und der Permanentverschluss verhindert, dass der IDENT-Kontroller auf Unbefugte übertragen wird.

Verträglichkeit

Selbstverständlich ist der IDENT-Kontroller gesundheitlich absolut unbedenklich.

Haltbarkeit

Der IDENT-Kontroller ist natürlich wasserfest und farbecht – auch im Umgang mit Schweiß!

Ident-Kontrollband

Bandlänge 25cm. Das Ident-Kontrollband ist extrem reißfest und der Permanentverschluss verhindert, dass der Kontroller übertragen wird. Das Band wird sichtbar am Handgelenk getragen und somit erübrigen sich zeitaufwendige Kontrollen. Das Ident-Kontrollband ist wasserfest und farbecht.

Im 500er Pack.

Art.-Nr.	Farbe	€/Pack
39498.W	weiß	65,-
39498.GE	gelb	65,-
39498.R	rot	65,-
39498.BL	blau	65,-
39498.GR	grün	65,-



pro Stück

0,04

Biermarken

Kunststoff, im 100er Pack, Ø 2,5 cm.

Art.-Nr.	Farbe	Buchstabe	€/Pack
8600	weiß	inkl. 'B'	3,99
8601	blau	inkl. 'B'	3,99
8602	grün	inkl. 'B'	3,99
8603	gelb	inkl. 'B'	3,99
8604	rot	inkl. 'B'	3,99

Pfandmarken

8608 schwarz inkl. 'P' 3,99

Limomarken

8606 weiß inkl. 'L' 3,99



Biermarkenzählsystem

Kunststoff, schwarz, für 100 Marken.

LxBxH in cm: 14,3x6,5x2,2.

Art.-Nr. **8610** €/Stück **4,99**

pro Stück

0,11

Numerierung



TyStar-Kontrollband

Bandlänge 30cm – Neonfarben, 2-fach nummeriert. Das TyStarband ist extrem widerstandsfähig und äusserst reißfest. Es wird am Ende mit einem abziehbaren Klebestreifen am Handgelenk befestigt. Auf dem Abziehstreifen befindet sich die gleiche Nummer wie auf dem Eintrittsband – somit haben Sie die exakte Kontrolle über die Besucherzahl. Bei Art.-Nr. 39500... ist der Preis inkl. einem schwarzen Aufdruck, z.B. Ihren Firmenaufdruck. Senden Sie uns einfach Ihr Logo, Ihren Schriftzug etc. per Mail zu und wir werden uns mit Ihnen in Verbindung setzen. Im 1000er Pack.

Nur Numerierung

Art.-Nr.	Farbe	€/Pack
39499.NGE	neongelb	109,-
39499.NO	neonorange	109,-
39499.NP	neonpink	109,-
39499.NGR	neongrün	109,-

Numerierung und Logo auf Anfrage

39500.01 neongelb, 39500.02 neonorange, 39500.03 neonpink, 39500.04 neongrün

BARMATTEN



Barmatte

Gummibarmatten, schwarz – besonders robust.

Art.-Nr.	Ausführung	Maße/cm	€/Stück
38841	rechteckig	45x30x1	13,99
38842	schmal, lang	59x8x1	7,69

ab **7,69**

pro Stück

1,25



Gläserabstellmatte

Hart-PVC. LxB in cm: 30x20, Farbe: schwarz, im 4er Pack.

Matten können miteinander verbunden werden.

Art.-Nr. 2285.04

€/Pack 4,99

Abtropfwanne Komplett besteht aus: Abtropfwanne und Gläserabstellmatte

Abtropfwanne komplett

ab **25,99**

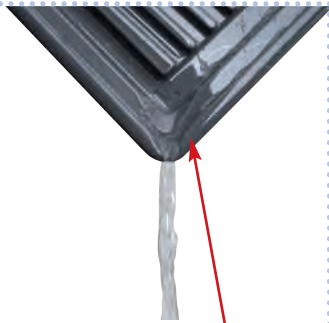

Gläserabtropfmatte

3,19

Gläserabtropfmatte

Grau. BxL in cm: 40x30.

Passend für Abtropfwanne.

Art.-Nr. 2279.01 €/Stück 3,19

Abtropfwanne Komplett

Hart-PVC, inkl. 1 bzw.

2 Gläserabstellmatten.

Mit Ablaufrinnen an 2 Ecken.

Art.-Nr. BxLxH in cm €/Stück

2279.40 47x37 25,99

2279.60 67x47 39,99



pro Meter

4,20



- ◆ antibakteriell beschichtet
- ◆ zuschneidbar
- ◆ waschbar bis 50°C
- ◆ HACCP

Gläserabstellmatte einfach zuschneiden und Ihrem Tresen oder der Abtropffläche anpassen. Die Gläsermatte nützt die vorgesehene Fläche optimal und bietet auch Schutz vor Beschädigung der Gläser.

Gläserabstellmatte

Hochwertiger Kunststoff, lebensmittelecht, Rolle = 5 m. Breite 60 cm.

Art.-Nr. Farbe €/lfm VPE €/Rolle

2278 klar 4,20 pro Rolle 20,99

2278.sch schwarz 4,20 pro Rolle 20,99

GLÄSPÜLGERÄTE



Gläserpülgerät
89,99



Gläserpülgerät „Delfin“

Vor- und Nachspülen in zwei getrennten Töpfen, versenkbare Teleskop-Nachspüleinheit (die Gläser werden innen und außen nachgespült) – für alle gängigen Gläser, einschließlich Weißbiergläser und Henkelgläser bis zu 1 Liter. Schmutzabweisende Oberfläche, gummierte Glasschoner, 4 Bodensauger.

BxHxT in cm: 40x35,5x20, Anschluß: 3/8 Zoll-Standard.
Art.-Nr. **4548** €/Stück **89,99**

Gläserpülgerät
89,99



Gläserpülgerät „Delfin“

Vor- und Nachspülen getrennt, freistehende Teleskop-Nachspüleinheit (die Gläser werden innen und außen nachgespült) – für alle gängigen Gläser, einschließlich übergroße Weißbiergläser und Henkelgläser bis zu 1 Liter. Schmutzabweisende Oberfläche, gummierte Glasschoner, 4 Bodensauger.

BxHxT in cm: 32,5x35,5x20, Anschluß: 3/8 Zoll-Standard.
Art.-Nr. **4547** €/Stück **89,99**

Gläserpülbürste

ab **2,99**



4530.01

4530



4531

4532

Gläserpülbürste

Mit Kunststoffboden (19x10cm) und 4 Haftsaugern. Bürstenkopf ist aus Vollkunststoff, Besteckung aus Nylon. Bürsten Ø 3 cm.

Art.-Nr.	Höhe in cm	€/Stück
4530.01	18	2,99
4530	18-18-18	5,09
4531	24-24-24	6,79
4532	18-25-18	5,99



Hygienische Reinigung für Gläserpülbürsten und -geräte (Delfin).

Bürstenreiniger

8,99



Bürstenreiniger

Desinfizierend und bierschleimzersetzend. Mit bleichender Wirkung. Anwendungshinweise beachten.

Inhalt: 1 kg.
Art.-Nr. **4550** €/Stück **8,99**

Reinigungswürfel

13,99



Reinigungswürfel „Delfin“

Schaumbremsend, Glanz Trocknend – Verhindert vorzeitig Bierschaumzerfall. Dose, Inhalt: 600 Gramm.

Art.-Nr. **4549** €/Stück **13,99**

2 bis 6 mm
Schreibbreite

Kreidemarker

ab **2,19**

Creme Caramel



Kreativ – auf allen glatten Flächen

KREIDEMARKER

Reinigung mit feuchtem Tuch, Reinigungsschwamm
Art.-Nr. 160300 – oder noch einfacher mit
Spezialreiniger Art.-Nr. 39325

Kreidemarker

Für alle glatten Oberflächen. Einzeln verpackt.

2-6 mm	7-15 mm	10-50 mm	Farbe
39326.W	39327.W	39328.W	weiß
39326.BL	39327.BL	39328.BL	blau
39326.GE	39327.GE	39328.GE	gelb
39326.GO			gold
39326.GR	39327.GR	39328.GR	grün
39326.OR	39327.OR	39328.OR	orange
39326.R	39327.R	39328.R	rot
39326.RO	39327.RO	39328.RO	rosa
39326.V			violett
39326.SI			silber
39326.S	39327.S		schwarz
39326.BR	39327.BR		braun
2,19 €/Stück	4,19 €/Stück	6,99 €/Stück	

7 bis 15 mm
Schreibbreite

WINE



10 bis 50 mm
Schreibbreite

**DEGUSTATION
DE VIN**

LED TAFEL



**Leuchtstarke
Werbemöglichkeit
für Ihre Tagesangebote
mit LED-Technologie.**

MIT FERNBEDIENUNG!



LED Tafel

Werbe-/Anzeigetafel mit Multicolor LED-Beleuchtung. Leuchtstarke Werbemöglichkeit für Ihre Tagesangebote, die Happy Hour etc. Stromsparend und umweltbewußt mit LED-Technologie. Beschriftbar mit Kreidemarkern. Geeignet für den Innenbereich. Mit der mitgelieferten Fernbedienung können Sie: Ein/Ausschalten, Farben verändern, Helligkeit verändern, Farbprogramme wählen (z.B. Blinken, automatischer Farbwechsel etc.). Inkl. Netzteil und Fernbedienung. Inkl. 1 Kreidemarkers weiß. Für Wandmontage geeignet. Nur für den Innenbereich geeignet. Technische Daten: Anschluss: 230 V/10 W. Lebensdauer LED: 20.000 Std. Optional erhältlich: Art.Nr. 108103 Lithium-Ionen-Akku zum kabellosen Betrieb. Ladezeit: 2 Std. Betriebszeit: bis zu 12 Std.

LED Tafel	Art.-Nr.	Ausführung	Maße in cm	€/Stück
ab 169,-	108101	Tafel braun	56x70	169,-
	108102	Tafel braun	62x100	227,-
	108103	Akku		93,50



Schwamm, 2er Pack

2,90



Reinigungsschwamm

Spezialschwamm zur Reinigung von Tafeln. Reinigt Tafeln nur mittels Wasser. Hinweis: Nicht für Kinder geeignet. Nicht für alle Oberflächen geeignet. Vor Gebrauch an kleiner Stelle testen. BxLxH in cm: 6x10,5x2,5. Im 2er Pack.

Art.-Nr. 160300

€/Pack 2,90

TAFELREINIGER



Reiniger
8,29

pro Stück

1,74

Kreidemarker, weiß

Stärke 1-2 mm, weiß, im 4er Pack. Blisterverpackung. Art.-Nr. 107501



€/Pack 6,99

pro Stück

1,71

Kreidemarker-Set, bunt

Stärke 1-2 mm im 7er Set. Farben: gelb, pink, orange, lila, grün, blau und rot. Blisterverpackung. Art.-Nr. 107502



€/Set 11,99

Kreidemarker Spezialreiniger

Kein Verschmieren mehr. Reinigt sauber und einfach Ihre Tafeln. Inhalt: 500 ml. Art.-Nr. 39325

€/Stück 8,29

Unsere Kreidemarker
finden Sie auf Seite 240!



Standtafel, einseitig

Buche, geölt. Farbe natur. Nur für Innen.
Einseitig beschriftbar. Maße: 55x86.
Art.-Nr. 2632 €/Stück 59,99

STANDTAFELN

Standtafel, einseitig

Hartholz. Farbe mahagoni. Für Innen und Außen.
Einseitig beschriftbar. Maße: 55x86.
Art.-Nr. 39284 €/Stück 59,99



Duplo Tafel hoch

Hartholz. Für Innen und Außen.
Beidseitig beschriftbar.

Art.-Nr.	Farbe	Maße in cm	€/Stück
39641.N	natur	54x104	79,80
39641.M	mahagoni	54x104	79,80

Duplo Tafel hoch

79,80



Duplo Tafel

Hartholz. Für Innen und Außen.
Beidseitig beschriftbar.

Art.-Nr.	Farbe	Maße in cm	€/Stück
39311	natur	55x86	89,99
39312	mahagoni	55x86	89,99

Duplo Tafel

89,99

**Sandwich Tafel**

Hartholz. Für Innen und Außen.

Beidseitig beschriftbar.

Art.-Nr.	Farbe	Maße in cm	€/Stück
39287	natur	70x135	155,-
39288	mahagoni	70x135	155,-

**Tafel „Duplo“**

Schwarz. Hartholz. Für Innen und Außen. Beidseitig beschriftbar.

Art.-Nr.	Maße in cm	€/Stück
107900	55x85	63,80
107800	70x125	91,50

Einzigartiger Blickfang

PRADO & STELLA

Standtafeln mal anders...

Tafelständer-Set „Stella“Doppelseitige Standtafel. Sperrholz, grau geölt.
Maße in cm: 56x136 cm. Inklusive zwei schwarzer Schieferlacktafeln, 50x100 cm.
Verstärkte Leisten. Seitliche Arretierung.**Tafelständer-Set „Stella“**

Art.-Nr. 126402 €/Set 169,-

Tafel (50x100 cm)

Art.-Nr. 126404 €/Stück 39,95

Tafelständer-Set „Prado“Doppelseitige Standtafel. Sperrholz, grau geölt.
Breite oben/unten: 20/40 cm, Höhe: 170 cm.
Verstärkte Leisten. Seitliche Arretierung.**Tafelständer-Set „Prado“**

Art.-Nr. 126401 €/Set 189,-

Tafel (50x120 cm)

Art.-Nr. 126403 €/Stück 39,95

**Holz ist ein Naturprodukt – nicht wetterfest!**

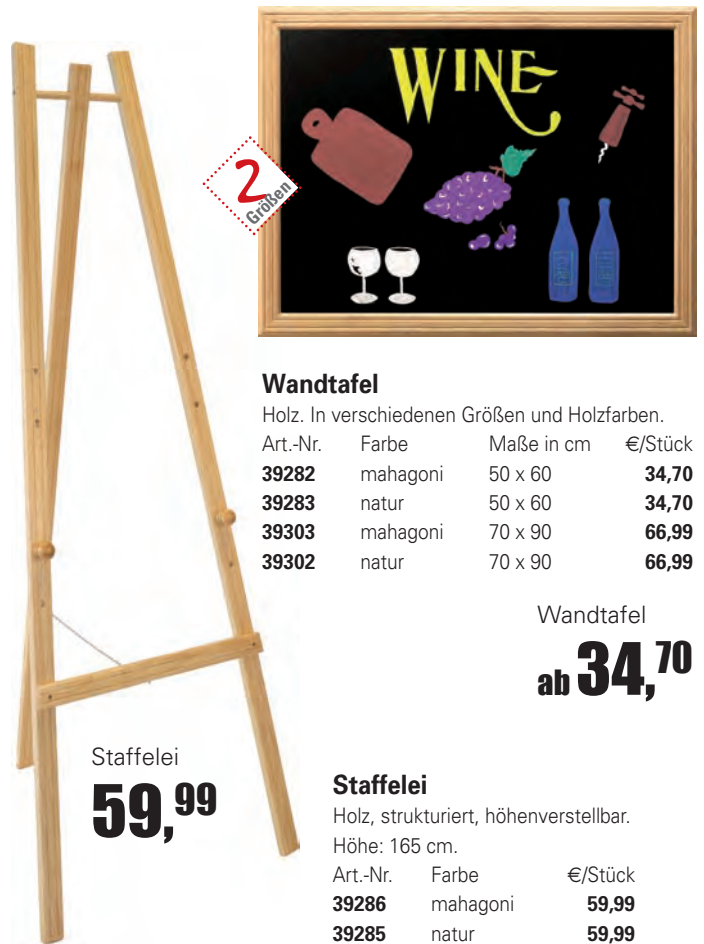

Wandtafel

Holz. In verschiedenen Größen und Holzfarben.

Art.-Nr.	Farbe	Maße in cm	€/Stück
39282	mahagoni	50 x 60	34,70
39283	natur	50 x 60	34,70
39303	mahagoni	70 x 90	66,99
39302	natur	70 x 90	66,99

Wandtafel
ab 34,70

Staffelei
59,99

Staffelei

Holz, strukturiert, höhenverstellbar.
Höhe: 165 cm.

Art.-Nr.	Farbe	€/Stück
39286	mahagoni	59,99
39285	natur	59,99

Tafel

Buche, geölt. Für Innen. Farbe: natur.

Maße in cm: 72x109.

Art.-Nr. 2642

€/Stück 99,99

Tafel

99,99



Staffelei

99,-

Staffelei

Buche, höhenverstellbar 160-220 cm,
in der Tiefe verstellbar bis 90 cm.

Farbe: natur. Maße in cm: 165 hoch.

Art.-Nr. 2646

€/Stück 99,-



STAFFELEI

Staffelei
48,95

Staffelei

Hartholz, Tafelhalterung höhenverstellbar. Farbe: natur. Maße in cm: 60x150.

Art.-Nr. 2648 €/Stück 48,95



Wandtafel

84,90**Wandtafel**

Goldlackierter Holzrahmen mit Verzierungen im Antik-Look. Maße in cm: 65x85.

Art.-Nr. 3208

€/Stück **84,90**

WANDTAFELN

Holz ist ein Naturprodukt – nicht wetterfest!

FÜR INNEN UND AUSSEN...



Wandtafel

19,99**Wandtafel**

Hartholz – lieferbar in zwei Farben.

Art.-Nr.	Farbe	Maße in cm	€/Stück
9766	braun	50x70	19,99
9766.H	natur	50x70	19,99



Wandtafel

65,49**Wandtafel**

Hartholz. Für Innen und Außen. Schwarz.

Art.-Nr.	Maße in cm	€/Stück
107702	70x90	65,49



Wandtafel

23,99**Wandtafel**

Hartholz mit rundem Abschluss.

Art.-Nr.	Maße in cm	Farbe	€/Stück
2645	50x85	natur	23,99



2
Größen

Wandtafel
ab **49,99**



Tafelset Triple
Holz, Komplettlänge 120 cm.
3er Set. Einzelne Tafel 43x32.

Art.-Nr.	Farbe	€/Set
39289	mahagoni	59,99
2652	natur	59,99

Wandtafel

Holzrahmen. Schmales Format, ideal für Säulen und schmale Eingänge.

Art.-Nr.	Ausführung	Maße in cm	€/Stück
39301	natur	56x100	49,99
39309	mahagoni	56x100	49,99
2659.12	natur	56x120	59,99
2659.12B	mahagoni	56x120	59,99

WANDTAFELN

Wandtafel
59,95

Wandtafel

Massivholzrahmen, Buche, Ornament, (Hochformat).

Maße in cm: 50x100.

Art.-Nr.	Farbe	€/Stück
2649	natur	92,90
2649.B	mahagoni	92,90

Wandtafel
92,90

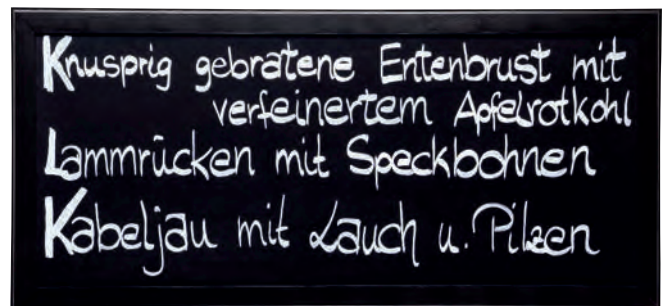

Wandtafel

Tafeln mit Echtholzrahmen Lackiert.

Art.-Nr.	Farbe	Maße in cm	€/Stück
39633.S	schwarz	56x120	59,95
39633.R	rot	56x120	59,95
39633.BR	braun	56x120	59,95

Holz ist ein Naturprodukt – nicht wetterfest!



RAHMENLOSE WANDTAFELN

Tafel

Kunstschiefer lackiert. Beidseitig schwarz.

Art.-Nr.	Format	Maße in cm	€/Stück
2639.01	A1	59,3x84,3	16,30
2639.02	A2	41,5x59,4	7,99
2639.03	A3	29,7x41,5	4,19

Unsere
Kreidemarker
finden Sie auf
Seite 240!



3
Größen

Tafel
ab **4,19**

WINE

Beidseitig schwarz!

pro Set

13,99



Zeichenschablonen-Set

Im 5er Set! Damit Sie Ihre Tafeln fachmännisch beschriften und dekorieren können. Inhalt: 5 Schablonen, sortiert.

Art.-Nr. 39324 €/Set 13,99



Tafel Weinflasche

59,99

Tafel Weinflasche

Beidseitig beschriftbare Tafel in der Form einer Weinflasche. Maße in cm: 50x120.

Art.-Nr. 39642 €/Stück 59,99

Diese Tafeln sind für den Außenbereich geeignet!



Tafel

35,69

Tafel, oval

Wetterfeste, rahmenlose Tafeln. Maße/Ø in cm: 62x40.

Art.-Nr. 39639.01 €/Stück 35,69



Tafel

39,99

Tafel

Rechteckige, rahmenlose Tafeln. Maße in cm: 50x120 cm.

Art.-Nr.	Farbe	€/Stück
39636.01	schwarz	39,99
39636.02	rot	39,99

Tolle Motive für Innen

WANDTAFELN

Rahmenlose
Tafel

12,99



Rahmenlose Tafeln

Rahmenlose Tafel. Inkl. 1 Kreidemarker (Stärke 1-2 mm) weiß und 4 Klett pads (Ø 2,5 cm) zum Befestigen. Reinigung mit feuchtem Tuch. Beschriftung mit Kreidemarkern. Einfache Handhabung durch Klett pads.

Art.-Nr.	Ausführung	Maße in cm	€/Stück
107402	Motiv „Flasche“	50x19	12,99
107404	Motiv „Glas“	50x24	12,99
107405	Motiv „Rechteck“	35x30	12,99
107403	Motiv „Tasse“	47x30	12,99
107406	Motiv „Blume“	43x30	12,99
107401	Motiv „Fisch“	51x29,5	12,99

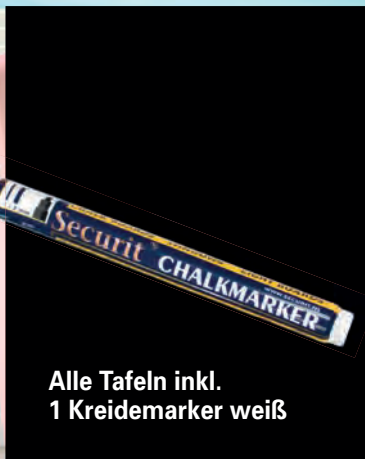

Alle Tafeln inkl.
1 Kreidemarker weiß



Unsere
Reiniger und
Reinigungs-
schwämme
finden Sie auf
Seite 241!



Unsere Kreidemarker
finden Sie auf Seite 240!

NEW

NEW

Aufsteller „Menu“

Motivtafel mit Aluminiumfuß
inkl. 1 Kreidemarker, weiß
(Stärke 1-2mm). Beidseitig
beschriftbar. BxH in cm: 21x34.

Art.-Nr. **157701** €/Stück **15,49**



NEW

Aufsteller „Teller“

Motivtafel mit Aluminiumfuß
inkl. 1 Kreidemarker, weiß
(Stärke 1-2mm). Beidseitig
beschriftbar. BxH in cm: 25x23.

Art.-Nr. **157704** €/Stück **15,49**



NEW

Aufsteller „Drinks“

Motivtafel mit Aluminiumfuß
inkl. 1 Kreidemarker, weiß
(Stärke 1-2mm). Beidseitig
beschriftbar. BxH in cm: 21x34.

Art.-Nr. **157702** €/Stück **15,49**



NEW

Aufsteller „Pizza“

Motivtafel mit Aluminiumfuß
inkl. 1 Kreidemarker, weiß
(Stärke 1-2mm). Beidseitig
beschriftbar. BxH in cm: 34x24.

Art.-Nr. **157703** €/Stück **15,49**



Aufsteller

15,49



Im Format A4 oder A3 erhältlich.
Mit 4 Saugnapfen zur Befestigung an Scheiben.

FENSTER-DISPLAY

Fenster-Display

Mit Rand, Kunststoff doppelt, zum Einschieben von Karten, Informationen etc., mit schwarzem Rand, für den Innenbereich.

Art.-Nr.	Maße in cm/Format	Randfarbe	€/Stück
2990.01	27x35,5 für A4	schwarz	26,70
2990.02	39,5x52 für A3	schwarz	39,99

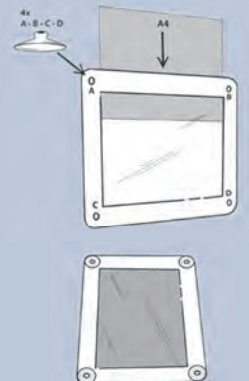

Höhe: 50,5 cm

Schaukasten „Logo“ 2xA4

Aluminium. Abschließbar. Für den geschützten Außenbereich geeignet. Die weiße Fläche an der Oberseite eignet sich besonders gut für die Anbringung eines Logos oder Schriftzuges auf Anfrage. Außenmaße LxBxH in cm: 47,7x1,5x50,5. Magnethaftend.

Art.-Nr. 109202

€/Stück 89,95

Schaukasten „Logo“ 2xA4

89,95

SCHAUKÄSTEN

Schaukasten 2xA4

49,95



Höhe: 35 cm

Schaukasten 2xA4

Aluminium. Für den Innenbereich. Außenmaße LxBxH in cm: 49,1x2x35. Verschießbare Türen aus Kunststoffglas. Rückwand aus Stahlblech mit Marker beschreibbar und magnethaftend.

Art.-Nr. 109201

€/Stück 49,95

Aluminium KLAPPRAHMEN STÄNDER

Klapprahmen Alu
ab **13,99**

Klapprahmen Alu

Profil mit 25 mm Breite, silber eloxiert.
Abgerundete Ecken. Kunststoff-Rückwand und
UV-stabilisierte Antireflex-Schutzscheibe.

Art.-Nr.	Format	LxBxH außen cm	€/Stück
109001	A1	62,5x2,5x87,2	29,95
38429	A2	45x2,5x62,5	24,99
109003	A3	32,8x2,5x45,1	13,99

Klapprahmenständer

Aluminium. Doppelseitiger Kundenstopper.
Sehr stabil mit pressblanken Standprofilen und
zwei aufmontierten 32 mm Klapprahmen mit
extrem schlagfester rostfreier Rückwand.
Format DIN A1 in cm: 59,4x84,1,
BxH in cm: 63x120.

Art.-Nr. 2639

€/Stück 79,-



Klapprahmenständer

79,-

**Außenrahmen einfach aufklappen,
Plakat und Klarsichtabdeckfolie
einlegen, zuklappen – fertig!**

NEW

Klapprahmenständer „Windtalker City“

Aluminium, Kunststoff. Tafel LxBxH in cm: 67x5,9x112,3.
Format: DIN A1 in cm: 59,4x84,1. Auch bei starkem
Wind sehr stabil und standsicher. 2 Rollen an der
Unterseite für einen leichteren Transport. Fuß kann mit
Wasser oder Sand befüllt werden. Für den Außenbereich
geeignet. Logodruck auf Anfrage.

Art.-Nr. 163600

€/Stück 199,-

199,-

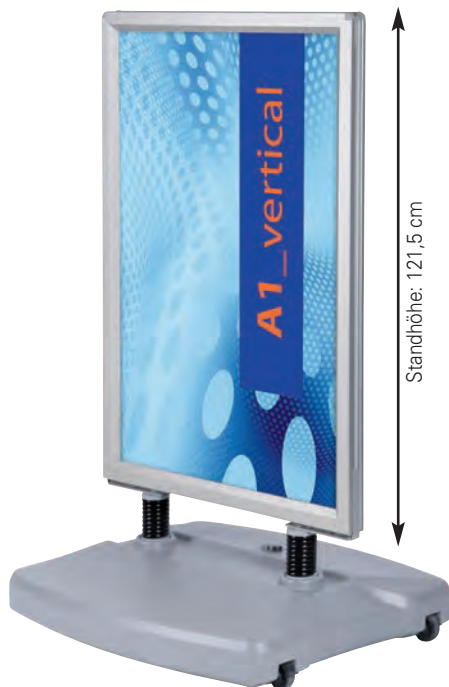
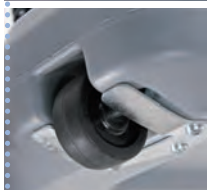

Standhöhe: 121,5 cm

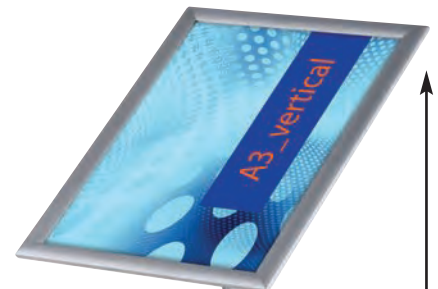

Klapprahmenständer
„Menüboard“

109,-

Klapprahmenständer „Menüboard“

Aluminium. Format: Für den Innenbereich.
A3. Außenmaße „Tafel“
LxBxH in cm: 33x2,5x111.
Standhöhe: 95 cm. Tafel kann hoch und
quer positioniert werden.

Art.-Nr. 109103

€/Stück 109,-

Standhöhe: 95 cm

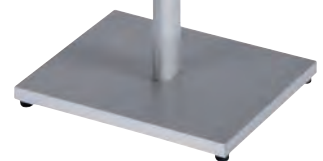

EXTREM STYLMAX PLATZSPAREND!

Stellen Sie unsere Tische einzeln oder reihen Sie mehrere aneinander. So erhalten Sie immer die Tafelgröße die Sie benötigen!
Für 2, 4, 6 oder mehr Gäste!

Tischplatte „Diva“

MDF mit massivem Holzrahmen (6 cm).
Buche, dunkel lackiert. Solide Verarbeitung. Kratzfest, lebensmittelecht, inkl. Bohrungen und Schrauben.

Art.-Nr.	Farbe	LxBxH in cm	€/Stück
155401	Buche dunkel	70x70x6	109,-
155402	Buche dunkel	80x60x6	109,-

Tischplatte „Diva“

109,-

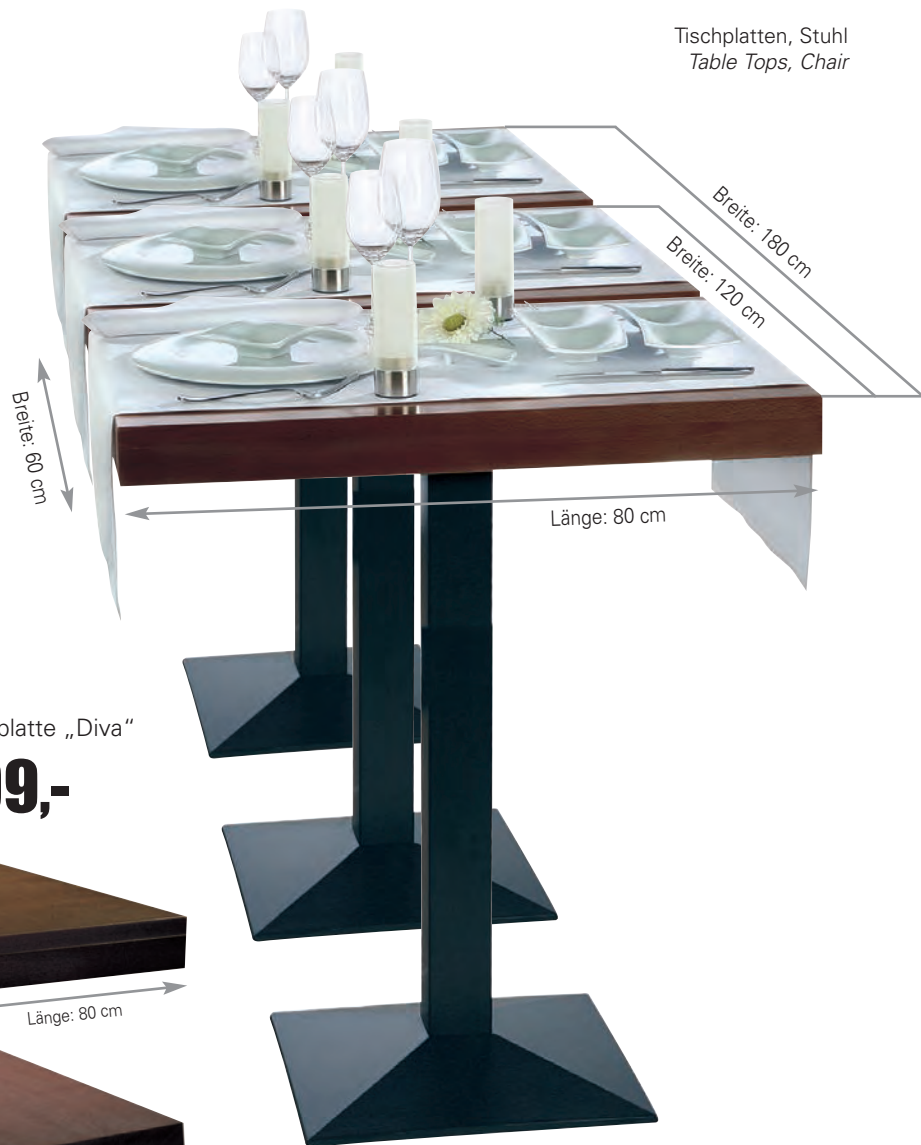
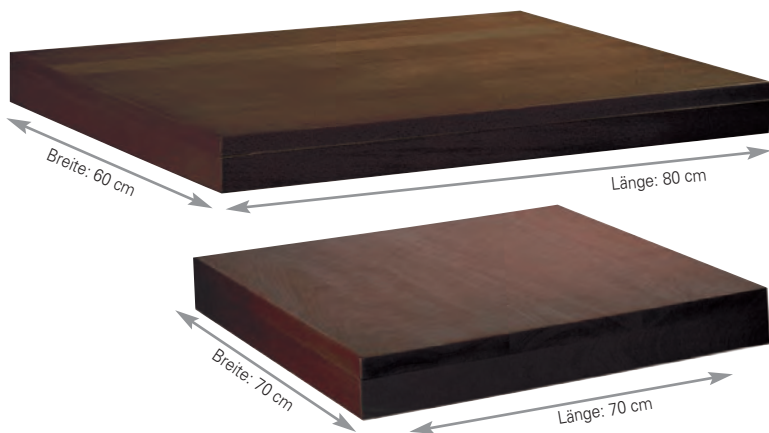

NEW

TISCHPLATTE VICTORIA

in 3 Holzdekoren!

Tischplatte „Victoria“

MDF-Platte, laminiert in 3 verschiedenen Holzdekoren, 5 cm stark. Inkl. Bohrungen und 8 passenden Schrauben.
Äußerst kratzfest. Nicht für den Außenbereich geeignet.
Passend für Tischgestell Art.Nr. 20100, 20101 und 20103.

Art.-Nr.	Farbe	LxBxH in cm	€/Stück
166700	Schoko	70x70x5	57,99
166701	Karamell	70x70x5	57,99
166702	Kokos	70x70x5	57,99
166703	Schoko	80x60x5	59,99
166704	Karamell	80x60x5	59,99
166705	Kokos	80x60x5	59,99

Tischplatte
„Victoria“
ab **57,99**

Schoko

Karamell

Kokos

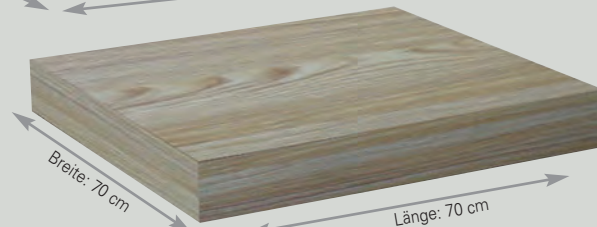
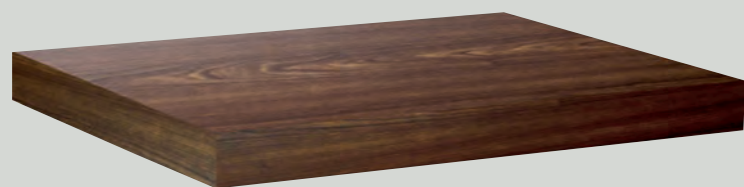
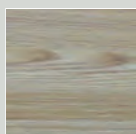
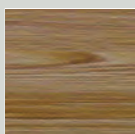
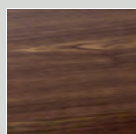

Variable und sehr stabile

TISCHGESTELLE

Passend zu Tischplatten „Diva“ und „Victoria“.

Tischgestell Edelstahl

Stabile Rundrohrsäule und standsicherer, runder Fuß Ø 45 cm. Fußplatte mit 4 höhenverstellbaren Füßen. Wird zerlegt geliefert. Höhe: 72 cm.

Passend zu Tischplatten „Diva“ und „Victoria“.

Art.-Nr. 20103

€/Stück 89,99

Tischhöhe: 72 cm

Tischgestell
Edelstahl

89,99

Selbstmontage:

Mit wenigen Handgriffen sind diese Möbel zusammengeschaubt.

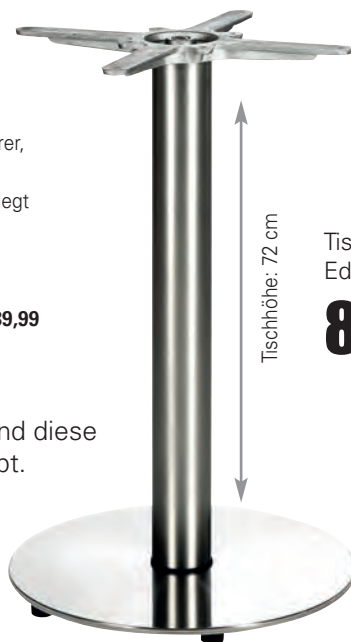

Tischplatte „Diva“
109,-

TISCHBEISPIEL MIT TISCHPLATTE DIVA

Passende Tischdecken finden Sie ab Seite 120!

Tischgestell schwarz

Fuß aus massivem Gußeisen 42,5x42,5 cm, stabile Säule aus Stahlrohr 8x8 cm, pulverbeschichtet schwarz. Fußplatte mit 4 höhenverstellbaren Füßen.

Wird zerlegt geliefert. Passend zu Tischplatten „Diva“ und „Victoria“.

Art.-Nr. Höhe in cm €/Stück

20100 72

72

68,99

20101 108

108

79,99

2 Größen

Tischgestell schwarz

ab **68,99**

Tischhöhe: 72 cm

Tischhöhe: 108 cm

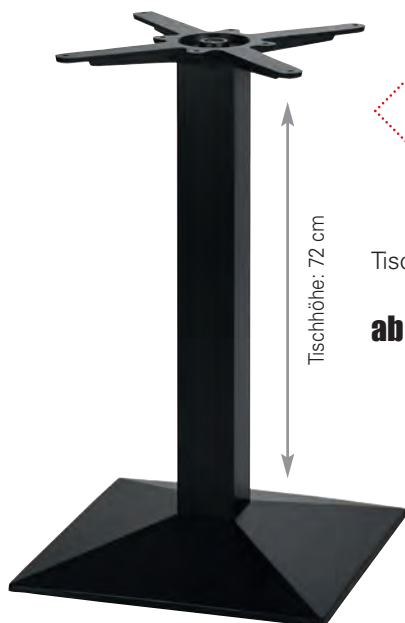

TISCHBEISPIEL MIT TISCHPLATTE DIVA

Passende Tischläufer finden Sie ab Seite 120!

Extrem platzsparende und wetterfeste

BISTROMÖBEL

EINFACHE MONTAGE –
WIRD ZERLEGT GELIEFERT!

Tischplatte

Runde Tischplatte, Platte Edelstahl,
Unterseite MDF. Ø 70 cm, Stärke: 2 cm. VPE 2.
Art.-Nr. **2610** €/Stück **34,99**

Tischgestell

Aluminium. Stabile Rundrohrsäule,
4 standsichere Füße, höhenverstellbar.
Wird zerlegt geliefert. Befestigungsmaterial
für Tischplatte enthalten. Höhe: 72 cm.
Art.-Nr. **20102** €/Stück **39,99**



Tischplatte
34,99



Alu-Tisch „Bistro“ klappbar

Alu. Rohr 60x1,2 mm. Platte Edelstahl,
Unterseite MDF, 2 cm stark. 4 Füße Ø 20 mm.
Platzsparend: Platte Edelstahl abklappbar,
seitlich stapelbar. ØxH in cm: 70x70.
Art.-Nr. **4120.1** €/Stück **74,65**

Stehtisch „Bistro“ klappbar

Alu. Rohr 60x1,2 mm. Platte Edelstahl,
Unterseite MDF, 2 cm stark. 4 Füße Ø 20 mm.
Platzsparend: Platte Edelstahl abklappbar,
seitlich stapelbar. ØxH in cm: 70x110.
Art.-Nr. **4120.2** €/Stück **83,49**

Alu-Tisch „Bistro“
klappbar Höhe 70 cm

74,65

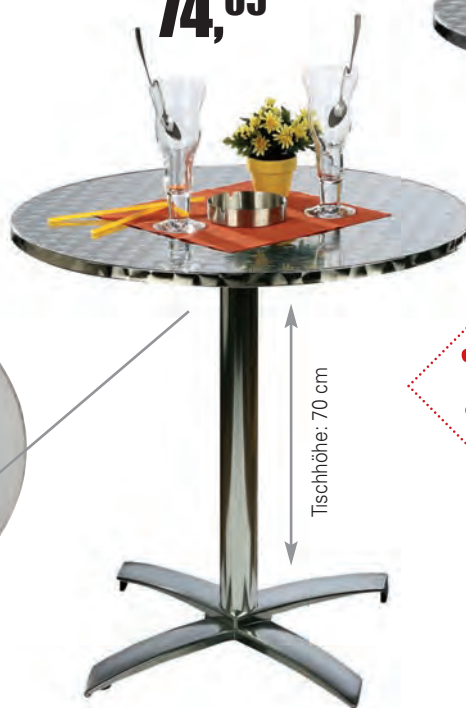

STYLMAX



2
Größen



Platte abklappbar und
seitlich stapelbar!

Höhenverstellbare Füße um
Unebenheiten auszugleichen!

Stehtisch „Bistro“
klappbar Höhe 110 cm

83,49

Alustuhl „Bistro“

Das leichte, sehr robuste Material passt zu jeder Einrichtung und kann sowohl im Innen- als auch im Außenbereich verwendet werden. Mit Kunststoffgeflecht. Alu/Kunststoff. Stabile Ausführung: Kunststoff durch Metallfäden verstärkt, stapelbar. Stärkeres Alurohr 2,5 cm Ø, Materialstärke 2 mm, Farbe: natur. BxTxH in cm: 55x60x72, Sitzhöhe in cm: 45, VPE 4.

Art.-Nr. 4110

€/Stück 39,99



39,99

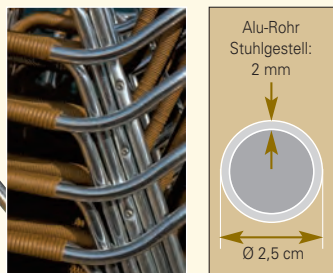

Unsere Stühle aus hochwertigem Kunststoffgeflecht erhalte ihre besondere Stabilität durch einen eingearbeiteten Drahtkern. Gestell aus Aluminium mit 2,5 cm Ø und einer **Materialstärke von 2 mm.** Durch ihr geringes Gewicht eignen sich diese Stühle ideal zum Stapeln und halten langjährigen, professionellen Einsätzen stand.

Heizstrahler „Table“

249,-

Heizstrahler „Table“

Stehstisch inklusive Heizstrahler. 360° Abstrahlung. Vollmetall-Gehäuse. Höhe 110 cm, Ø Fuß 46 cm. Ø Tischplatte: 60 cm. Kabellänge ca. 190 cm. Ein-/Ausschalter. Wasserschutz IP55. Kontroll LED. Schutz gegen Verbrennungen durch Samtbezug. Anschlußwert: 230V/50Hz/1,5kW. Halogenheizelement.

Art.-Nr. 150101

€/Stück 249,-



Heizstrahler „Tower“

Heizstrahler mit 360° Abstrahlung. LED Beleuchtungseffekt. Vollmetall-Gehäuse. Höhe 180 cm, Ø Fuß 46 cm, Ø oben 12 cm. Kabellänge ca. 190 cm. Ein-/Ausschalter. Wasserschutz IP55. Kontroll LED. Schutz gegen Verbrennungen durch Samtbezug. Anschlußwert: 230V/50Hz/1,5kW. Halogenheizelement.

Art.-Nr. 150102

€/Stück 339,-

Heizstrahler „Tower“
339,-

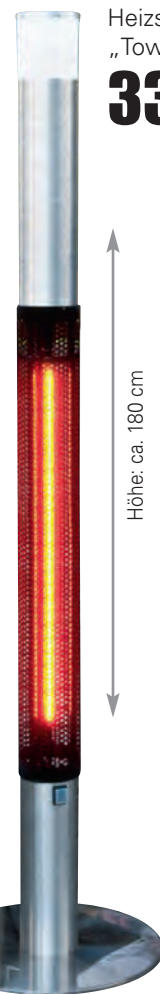

5,39

Stuhlkissen

Bezug: 70% Baumwolle, 30% Polyester, mit Haltebändern und 4-Punkt-Steppung, Füllung: Polyurethan/Polyester 50:50. VPE 4.

Art.-Nr.	Farbe	BxL in cm	€/Stück
0601.41	creme	42x42	5,39
0601.51	braun	42x42	5,39
0601.42	grün	42x42	5,39
0601.52	mais	42x42	5,39
0601.45	anthrazit	42x42	5,39
0601.55	rot	42x42	5,39
0601.48	silber	42x42	5,39
0601.58	terracotta	42x42	5,39
0601.49	marine	42x42	5,39



Terrassenheizer

69,-

Terrassenheizer

Ideal für Terrassen, Gärten, Balkone etc.... Einfaches Ein- und Ausschalten, Kabelausgang oben am Strahler, Kabel 7 m, Quarz-Heizstrahler mit 3 Heizstufen, höhenverstellbar von 180 cm bis 210 cm. IPX4 = Elektrische Schutzklasse. Gerätegehäuse ist Spritzwasser geschützt! BxTxH in cm: 55x50x180-210, Anschlußwert: 230 V/1,8 KW. Art.-Nr. 39394 €/Stück 69,-

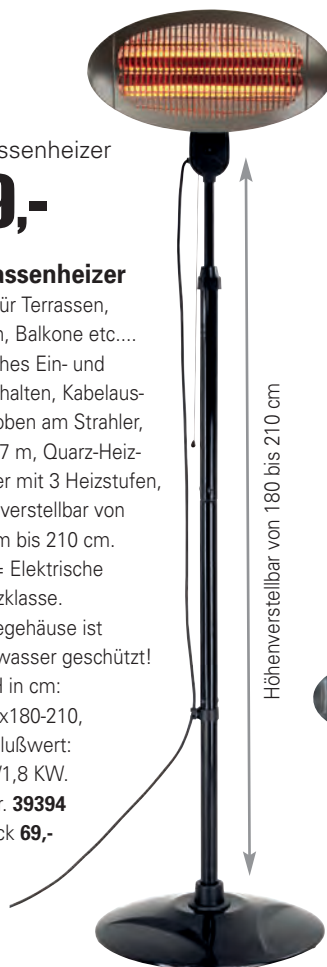

Bank- und Tisch- GARNITUREN

Diese Möbel sind einfach zu transportieren und platzsparend zu lagern.

Tisch faltbar

Kunststoffoberfläche, Füße aus Stahl – lackiert. Für Buffet, Bankett, Party, etc. Mit Tragegriff. BxTxH: 182,9x76,2x73,6, Gewicht: ca. 20 kg. Art.-Nr. **39116** €/Stück **59,99**

Bank faltbar

Stabile Kunststoffoberfläche, Füße aus Stahl, einfach zu transportieren und platzsparend zu lagern. BxTxH: 183x30x44, Gewicht: ca. 10 kg. Art.-Nr. **39116.B** €/Stück **39,95**

Bank faltbar
39,95

Tisch faltbar
59,99



Falttisch Unterseite

Falttisch-Koffer

Faltbank-Koffer

Faltbank Unterseite

Tischhöhe: 110 cm

49,99

Stehtisch „Palma“
Tischplatte aus Kunststoff (HDPE). Gestell, Stahlrohr pulverbeschichtet, schwarz. Ø 25x1 mm. Max. Tragfähigkeit ca. 50 kg. Klappbar. ØxH in cm: 80x110. Art.-Nr. **151600** €/Stück **49,99**

Barhocker „Solo“

PVC schwarz, verchromter Stahl. 1,2 mm stark. Höhe verstellbar. Fuß Ø 35,5 cm. BxLxH in cm: 37,5x34x66-87. Belastbarkeit bis ca. 130 kg. VPE: 2. Für den Innenbereich. Art.-Nr. **38491** €/Stück **39,99**

Stehtisch „Solo“

MDF-Platte, schwarz, Ø 60 cm, verchromter Stahl 1,2 mm stark. Fuß Ø 45 cm. Höhe nicht verstellbar. Höhe ca. 110 cm. Für den Innenbereich. Art.-Nr. **38490** €/Stück **54,99**

Barhocker „Solo“
39,99

Sitzhöhe: 66 bis 87 cm

STYLMAX

Stehtisch „Solo“
54,99

Tischhöhe: ca. 110 cm

Ideal für den täglichen Einsatz –

STEHTISCHE...

... unentbehrlich bei Empfängen, Präsentationen, etc.



Ø 70 und 80 cm

ab **74,99**

Stehtisch „Roma“

Tischplatte aus MDF. Gestell aus Stahlrohr Ø 28x1,2 mm mit Pulverbeschichtung.

Art.-Nr.	Farbe	ØxH in cm	€/Stück
120801	weiß	70x110	74,99
120802	weiß	80x110	79,99
120803	anthrazit	70x110	74,99
120804	anthrazit	80x110	79,99



Stehtisch „Paris“

68,95

Stehtisch „Paris“

Tischplatte aus MDF mit Edelstahlbeschichtung. Gestell aus Stahlrohr Ø 28x1,5 mm, weiß. Praktisch zusammengeklappt benötigt er nur wenig Platz!

Art.-Nr.	Farbe	ØxH in cm	€/Stück
4120.B	Weiß/ Edelstahlbeschichtung	70x110	68,95

Passende Stehtischbezüge finden Sie auf den folgenden Seiten!



In Ø 70 und Ø 80 cm –

STRETCHBEZÜGE

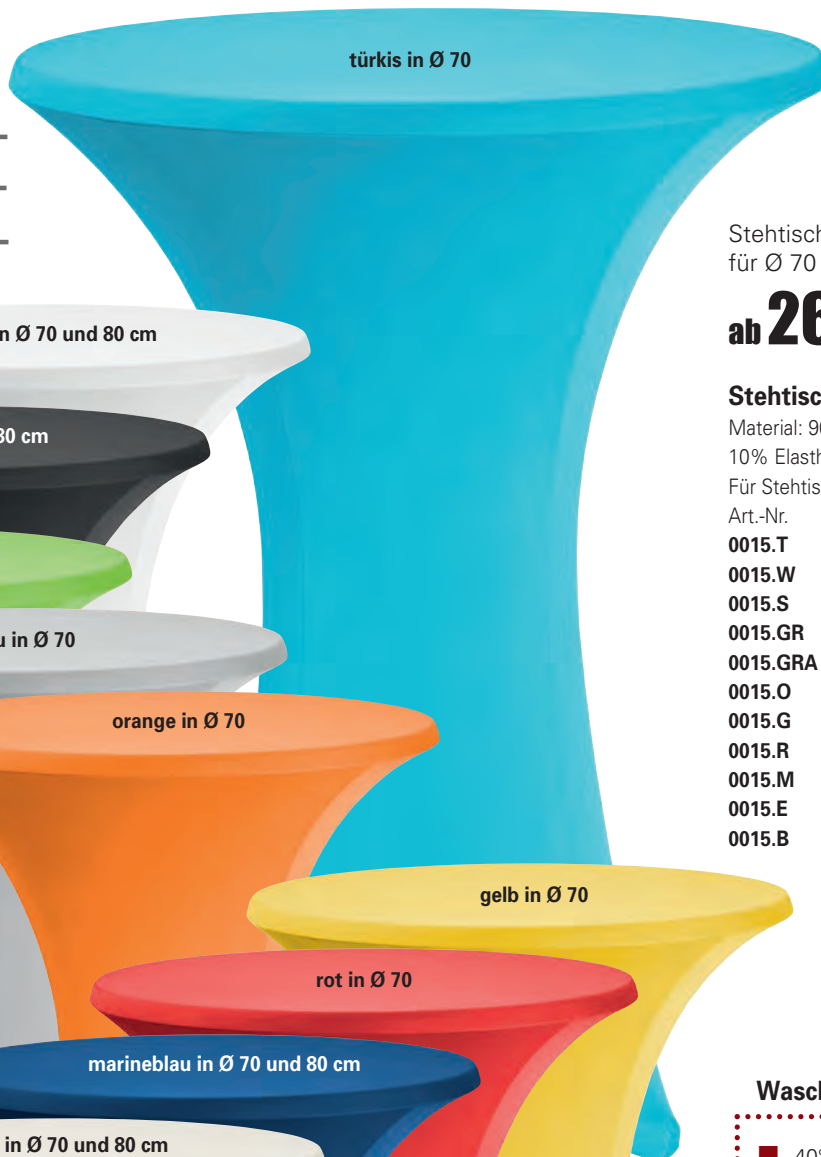

türkis in Ø 70

weiß in Ø 70 und 80 cm

schwarz in Ø 70 und 80 cm

grün in Ø 70

grau in Ø 70

orange in Ø 70

gelb in Ø 70

rot in Ø 70

marineblau in Ø 70 und 80 cm

ecru in Ø 70 und 80 cm

bordeaux in Ø 70 und 80 cm

Stehtischbezug
für Ø 80 cm**29,99**Set besteht aus
Stehtisch- und
Tischplattenbezug.Stehtischbezug
für Ø 70 cmab **26,99****Stehtischbezug**Material: 90% Micropolyester,
10% Elasthan.

Für Stehtische Ø 70 cm.

Art.-Nr.	Farbe	€/Stück
0015.T	türkis	26,99
0015.W	weiß	26,99
0015.S	schwarz	26,99
0015.GR	grün	26,99
0015.GRA	grau	26,99
0015.O	orange	26,99
0015.G	gelb	26,99
0015.R	rot	26,99
0015.M	marineblau	26,99
0015.E	ecru	26,99
0015.B	bordeaux	26,99

Waschanleitung:

- 40°C Wäsche.
- Leicht schleudern und nass aufhängen.
- Für weiss und ecru: Leichte Bleichmittel sind beschränkt einsetzbar.
- Für Farben keine Waschmittel mit Chlor verwenden.
- Dunkle Farben einzeln waschen.

Stehtischbezug, 2-tlg-Set

Material: 90% Micropolyester,
10% Elasthan. Für Stehtische Ø 80 cm.
Set aus Stehtisch- u. Tischplattenbezug.
In zahlreichen Farben – passend zu
jedem Anlass. Weitere Farben auf
Anfrage erhältlich.

Art.-Nr.	Farbe	€/Set
142102	schwarz	29,99
142101	weiß	29,99
142103	ecru	29,99
142104	bordeaux	29,99
142105	marineblau	29,99

EINRICHTUNG

Schutzplatten, Tischplattenbezüge, Biertischgarniturbezug
Covering Plates, Table Cover

**Für Tischplatten mit Ø 70 cm
und Ø 80 cm – in vielen Farben!**

Schutzplatte

Transparente Schutzplatte aus Polypropylen für Stehtischbezüge.

Art.-Nr.	Ø in cm	€/Stück
0015.01	70	13,99
0015.02	80	14,49

Schutzplatte
ab 13,99

INFO:

Die transparente Schutzplatte schützt vor Verschmutzung und Beschädigung. Durch die Transparenz auch ideal zum unterlegen von Infomaterial, Speisekarten, Programmen etc.

Tischplattenbezug

Material: 90% Micropolyester, 10% Elasthan.
Für Stehtische Ø 70 cm.

Art.-Nr.	Farbe	€/Stück
0015.TT	türkis	7,99
0015.TW	weiß	7,99
0015.TS	schwarz	7,99
0015.TGR	grün	7,99
0015.TGRA	grau	7,99
0015.TO	orange	7,99
0015.TG	gelb	7,99
0015.TR	rot	7,99
0015.TM	marineblau	7,99
0015.TE	ecru	7,99
0015.TB	bordeaux	7,99

Tischplatten-
bezug
ab 7,99

INFO:

Stehstisch-/Tischplattenbezüge passend zu unserem Stehtisch „Roma“ und „Paris“ Seite 257.

Für Stehtische Ø 80 cm.

Art.-Nr.	Farbe	€/Stück
142202	schwarz	8,49
142201	weiß	8,49
142203	ecru	8,49
142204	bordeaux	8,49
142205	marineblau	8,49

Weitere Farben auf Anfrage erhältlich

Biertischgarniturbezug „Stretch“

3tlg. Set. Material: 90 % Micropolyester, 10 % Lycra. Größe: 220x50 cm. (Nicht passend für Tisch, faltbar, Art.-Nr.: 39116). Passend für handelsübliche Biertischgarnituren.

Art.-Nr.	Farbe	€/Set
1150.B	bordeaux	59,99
1150.E	ecru	59,99
1150.S	schwarz	59,99
1150.W	weiß	59,99

**Passend für handelsübliche
Biertischgarnituren.**

INFO:

Passend für handelsübliche Biertischgarnituren!

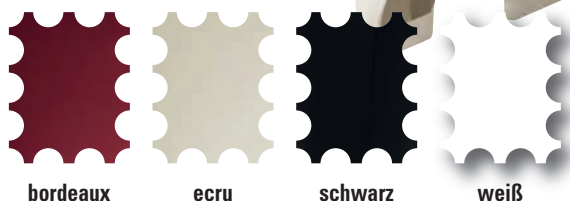

bordeaux

ecru

schwarz

weiß

pro Set

59,99

Set besteht aus:
1 Tischbezug und
2 Bankbezügen

Einweg-Tischdecke,
unifarben, Breite 1,15 m

16,99

Aus Spezialpapier Einweg-

TISCHDECKEN

Für alle Tische geeignet!

Hauptbestandteile sind Zellulosefasern, Pigmente und ein Bio-Polymer. Dank der speziellen Polymer-Imprägnierung ist diese Tischdecke extrem robust im trockenen wie auch im nassen Zustand. Flecken lassen sich einfach feucht abwischen. Übersäuermendes Bier ist kein Problem.

Diese Tischdecke übersteht jede Party.

Wischfest – nassfest – reißfest. Bei der Polymerbehandlung handelt es sich um keine Beschichtung, sondern um eine Durch-und-Durch-Imprägnierung. Der Polymeranteil beträgt knapp 20%, ist optisch und haptisch nicht relevant, verleiht dem Papier aber unvergleichliche Eigenschaften.

Das Polymer verklebt die Fasern wasserfest und nimmt dem Papier die Steifigkeit, macht es flexibel aber vor allem sehr bruchfest. Es ist dennoch ein Papier (keine Folie) und lässt sich demzufolge wie Papier schneiden und bearbeiten. Die Bruchlast einer einen Meter breiten Papierbahn beträgt über 3000 N.

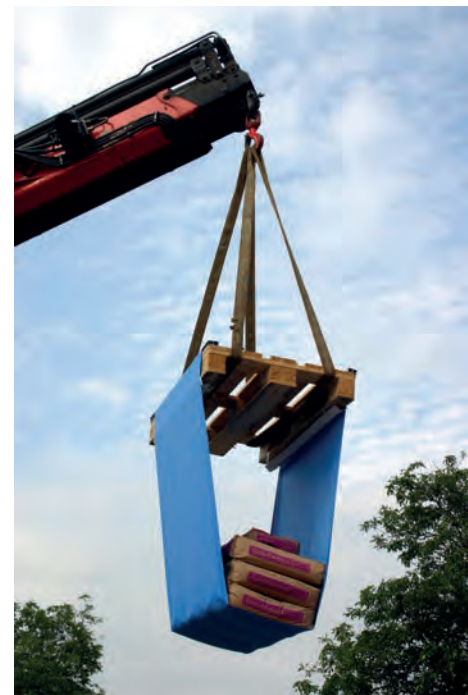

Einweg-Tischdecke, unifarben

Spezialpapier aus deutscher Herstellung.
Breite: 1,15 m, Länge: 50 m.

Art.-Nr.	Farbe	€/Stück
156410	weiß	16,99
156420	champagner-beige	16,99
156430	rot	16,99
156440	blau	16,99
156450	schwarz	16,99

**Optimal für Biertischgarnituren
mit 60 cm Breite!**



Einweg-Tischdecke, Raute-Dekor

Spezialpapier aus deutscher Herstellung.
Breite: 75 cm. Länge: 50 m.

Art.-Nr.	Farbe	€/Stück
156510	Raute weiß-rot	18,99
156520	Raute weiß-blau	18,99

Einweg-Tischdecke,
Raute-Dekor,
Breite 75 cm

18,99

DuRoyal

Für stilvolle Momente...

STEHTISCHBEZÜGE

- Material Poly-Jersey aus 100 % Polyester
- Waschbar bis 40°C in der Waschmaschine
- Bitte nach dem Waschen feucht aufhängen
- Geeignet für alle gängigen Stehtischarten



Stoffbezug
„York“

24,99



Stoffbezug
„Jakar“

25,99

Stoffbezug „Jakar“

Für Stehtische. Material Poly-Jersey aus 100% Polyester, mit Taschen für Füße, Schleife ist angenäht!
Bitte nach dem Waschen feucht aufhängen.

Art.-Nr.	Farbe	Ø Tischplatte	€/Stück
0014.01	weiß	70-90 cm	25,99
0014.02	ecru	70-90 cm	25,99
0014.03	creme	70-90 cm	25,99
0014.04	bordeaux	70-90 cm	25,99
0014.06	marineblau	70-90 cm	25,99
0014.07	schwarz	70-90 cm	25,99
0014.08	anthrazit	70-90 cm	25,99

Stoffbezug „York“

Für Stehtische. Material Poly-Jersey aus 100% Polyester, OHNE Taschen für Füße, Schleife lose. Bitte nach dem Waschen feucht aufhängen.

Art.-Nr.	Farbe	Ø Tischplatte	€/Stück
0016.01	weiß	70-90 cm	24,99
0016.02	ecru	70-90 cm	24,99
0016.03	creme	70-90 cm	24,99
0016.04	bordeaux	70-90 cm	24,99
0016.06	marineblau	70-90 cm	24,99
0016.07	schwarz	70-90 cm	24,99
0016.08	anthrazit	70-90 cm	24,99



weiß

ecru

creme

bordeaux

marineblau

schwarz

anthrazit

DuRoyal

Tisch Skirting komplett

EXCALIBER

Tisch Skirting
„Excaliber“
ab **55,99**

Tisch Skirting „Excaliber“

Komplett in einem Stück: Tischdecke und Skirting sind aneinander genäht, für einen schnell gedeckten Tisch ohne lästige Montage-Clips. 100% Polyester, in den Farben weiß und bordeaux. Bitte Farbe angeben. Größe: 183x76 cm.

Art.-Nr.	Ausführung	€/Stück
38824.W	Plissée-Falte weiß	55,99
38824.BO	Plissée-Falte bordeaux	55,99
38826.W	Keller-Falte weiß	59,99
38826.BO	Keller-Falte bordeaux	59,99

Skirting Plisséfalte



Skirting Kellerfalte



Spezialbügel
6,99

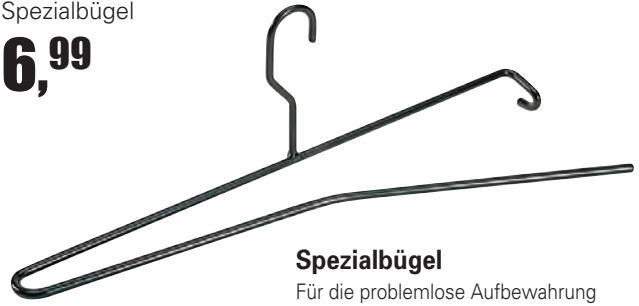

Spezialbügel

Für die problemlose Aufbewahrung von Skirtings.
Art.-Nr. **0008** €/Stück **6,99**

**Für Tischstärke
10-25 mm**



**Für Tischstärke
20-40 mm**



**Für Tischstärke
40-70 mm**



pro Stück
ab **1,39**

Klemmhalter für Skirtings

Zur sicheren Befestigung des Skirtings am Tisch.
Sie benötigen ca. 5 Klemmhalter für 1 Meter Skirting.
Im 25er Pack.

Art.-Nr.	Tischstärke	€/Stück	€/Pack
0009.1	10-25 mm	1,39	34,75
0009.4	20-40 mm	1,59	39,75
0009.5	40-70 mm	1,99	49,75

Zur Befestigung von Skirtings Standardware unbedingt mitbestellen (Klett pads, Klettband oder Klemmhalter).

Klett pads **0009.08**
pro Rolle

33,99



Klettband **0009.07**
pro Rolle

15,99

Klett pads und Klettband

Selbstklebend. Individuell schneidbar.

Art.-Nr.	Ø in mm	VPE	€/Rolle
0009.08	22	900 Stück pro Rolle	33,99
0009.07	22	1 Rolle = 25 m	15,99

Für stilvolle Momente...

SKIRTINGS



weiß

ecru

creme

marineblau

bordeaux

braun



Skirting
mit Kellerfalte

ab **44,99**

Skirtings Standardware

wird auf einem Aufbewahrungsbügel geliefert!

Skirting mit Kellerfalte „Excaliber“

Zur Befestigung am Tisch: Klemmhalter oder Klettband bitte separat mitbestellen!

Farbe	Art.-Nr.	LxB in m		Art.-Nr.	LxB in m		Art.-Nr.	LxB in cm	
		4,10 x 0,73	€ /Stück		4,90 x 0,73	€ /Stück		5,80 x 0,73	€ /Stück
weiss	0011.01	44,99	0011.01A	53,99	0011.01B	62,99			
ecru	0011.02	44,99	0011.02A	53,99	0011.02B	62,99			
creme	0011.03	44,99	0011.03A	53,99	0011.03B	62,99			
marineblau	0011.06	44,99	0011.06A	53,99	0011.06B	62,99			
bordeaux	0011.04	44,99	0011.04A	53,99	0011.04B	62,99			
braun	0011.08	44,99	0011.08A	53,99	0011.08B	62,99			

DuRoyal

Bestellen Sie ihre Skirtings passend zu Ihren runden und rechteckigen Tischen. Sie lassen sich problemlos ansetzen und überlappen.

Skirtings für runde Tische:

(reicht einmal um den Tisch, ohne zu überlappen)

Tischplatte Ø 1,20 m – Länge 4,10 m Skirting

Tischplatte Ø 1,50 m – Länge 4,90 m Skirting

Tischplatte Ø 1,80 m – Länge 5,80 m Skirting



Skirting
mit Plisséefalte

ab **38,99**



weiß

ecru

creme

marineblau

bordeaux

braun

Skirting mit Plisséefalte „Excaliber“

Zur Befestigung am Tisch: Klemmhalter oder Klettband bitte separat mitbestellen!

Farbe	Art.-Nr.	LxB in m		Art.-Nr.	LxB in m		Art.-Nr.	LxB in cm	
		4,10 x 0,73	€ /Stück		4,90 x 0,73	€ /Stück		5,80 x 0,73	€ /Stück
weiss	0012.01	38,99	0012.01A	46,99	0012.01B	54,99			
ecru	0012.02	38,99	0012.02A	46,99	0012.02B	54,99			
creme	0012.03	38,99	0012.03A	46,99	0012.03B	54,99			
marineblau	0012.06	38,99	0012.06A	46,99	0012.06B	54,99			
bordeaux	0012.04	38,99	0012.04A	46,99	0012.04B	54,99			
braun	0012.08	38,99	0012.08A	46,99	0012.08B	54,99			

139,-



Standascher „Smokers Point“

Einfache Entleerung über abschließbare Frontklappe. Gehäuse: Edelstahl.
BxTxH in cm: 24x24x87, Volumen: 5,5 Liter.
Art.-Nr. **40172** €/Stück **139,-**

1,99



Ascherpinsel

Mit Befestigungsloch. 24 cm lang.
Art.-Nr. **7620** €/Stück **1,99**



Aschenbecher „Magic“

Glas, satiniert. Ø 10,7 cm.
Stapelbar. VPE 12.

Art.-Nr.	Farbe	€/Stück
123401	Rot	1,44
123402	Blau	1,44

1,44



ab **73,50**

Rauchersäule Edelstahl

In zwei Ausführungen – als Standascher (mit Standfuß) und als Wandascher (mit Befestigungssatz) erhältlich.
Leicht zu entleeren.

Art.-Nr.	Ausführung	ØxH in cm	€/Stück
2280.S	Standascher	6x105	109,-
2280.W	Wandascher	6x54	73,50

2,49



Windaschenbecher

Melamin, mit Klemmdeckel.

Art.-Nr.	Farbe	ØxH in cm	€/Stück
2873.S	schwarz	12x5	2,49
2873.W	weiß	12x5	2,49



Wandascher „Smokers Point“

Einfache Entleerung über abschließbare Frontklappe. Gehäuse: Edelstahl.
BxTxH in cm: 28x14x37,3, Volumen: 6,5 Liter.
Art.-Nr. **40274** €/Stück **55,90**



3,69
NEW

Windaschenbecher

Edelstahl 18/10. Geriffelte Optik.
ØxHöhe in cm: 11,5x5,5.
Art.-Nr. **162100** €/Stück **3,69**

2,39



Aschenbecher

Material: 14/4, rund, nicht stapelbar.
ØxH in cm: 8x3.
Art.-Nr. **2280.08** €/Stück **2,39**

0,77



Aschenbecher

Glas, klar, stapelbar. Ø 10,7 cm. VPE 24.
Art.-Nr. **5265.01** €/Stück **0,77**



99,-

Abfalleimer „Swing“ 50 Liter

Edelstahl. Innenbehälter: Stahlblech verzinkt, herausnehmbar für ein einfaches Entleeren und Reinigen. Der Schwingdeckel ermöglicht ein einfaches Öffnen und schwingt selbst zurück.
ØxH in cm: 36x76, Inhalt: 50 Liter.
Passend für Art.-Nr. 40199.
Art.-Nr. **38132** €/Stück **99,-**



129,-

Treteimer

Edelstahl 18/10, poliert, schwere Ausführung. Hervorragende Verarbeitung. Eimereinsatz mit Henkel. Inhalt: 25 Liter, ØxH in cm: 25x73.
Art.-Nr. **2286** €/Stück **129,-**



ab 49,99

2 Größen

Abfalleimer „Push“

Edelstahl poliert, Inneneimer verzinkt, geeignet für den Einsatz im Innen- und geschützten Außenbereich, flammhemmende Konstruktion. Boden mit verstärktem, rostfreien Stahling. Passend für Art.-Nr. 40199.

Art.-Nr.	Inhalt/Liter	ØxH in cm	€/Stück
38130.01	30	30x71	49,99
38130	40	35x75	79,-



Standascher

Edelstahl poliert – mit Metallascher-Einsatz.
ØxH in cm: 22x62.
Art.-Nr. **2288** €/Stück **76,99**



Standascher

Edelstahl poliert – mit Metallascher-Einsatz.
ØxH in cm: 21,5x58.
Art.-Nr. **2986** €/Stück **27,95**



76,99

Standascher

Edelstahl 18/10, poliert. ØxH in cm: 25x60. Mit Aschergitter-Einsatz.
Art.-Nr. **2288.01** €/Stück **76,99**

HOTELBEDARF

Schuhputzmaschine

79,99



Elektrische Schuhputzmaschine

Ein-/Ausschalter für Fußbetrieb, Leistungsstarker 120 Watt Motor, Direktantrieb der Bürsten, autom. Überlastungsschutz, Reinigungsbürste für groben Schmutz, Schuh-cremespender mit Kugelrolle (ohne Schuhcreme), Baumwollbürste in hell und dunkel, Boden mit herausnehmbarer Gummimatte, Gehäuse Dunkelgrau. Einbrennlackiert, GS-Zertifizierung, Gewicht: Ca. 9 kg, Anschlusswert: 120W/230V. BxTxH in cm: 40x24,5x24,

Art.-Nr. **40053** €/Stück **79,99**

Schuhcreme farblos

1000 ml Kartusche.

Art.-Nr. **40063** €/Stück **44,99**



Schirmständer

49,99

Schirmständer

Metall, lackiert und perforiert.

Inhalt: 28,5 Liter. ØxH in cm: 26x62.

Art.-Nr. Farbe €/Stück

2284.01 silbermetallic **49,99**

2284.s schwarz **49,99**



49,99

Schirmständer

Edelstahl 18/10, poliert, perforiert.

ØxH in cm: 25x50.

Art.-Nr. **2284** €/Stück **49,99**

Bürstenmatte

29,99



Bürstenmatte

Damit der Straßenschmutz vor der

Tür bleibt. Farbe: grau, LxB in cm: 59x38,5.

Art.-Nr. **38806** €/Stück **29,99**



10,55

Schuhreiniger

Platzsparend, aber sehr effektiv.

Farbe: schwarz, Maße in cm: 37x25.

Art.-Nr. **38807** €/Stück **10,55**



15,99

Papierkorb, flammenhemmend

Konische Form. Inhalt: 13 Liter.

Schwer entflammbar. Löschrand. TÜV-geprüft.

Art.-Nr. Farbe €/Stück

140710 schwarz **15,99**

140720 lichtgrau **15,99**

Brandverlauf: Flammenhemmende Papierkörbe



ABGRENZUNGSSTÄNDER



47,99

Abgrenzungsständer

Verchromt, poliert.
 Mit flachem Kopf und Ringen zum
 Einhängen von Verbindungskordeln.
 Fußplatte extra schwer.
 ØxH in cm: ca. 30x95.
 Art.-Nr. **39344** €/Stück **47,99**



57,49

Abgrenzungsständer

Vergoldet. Mit Kugel und Ring zum
 Einhängen von Verbindungskordeln,
 Ständer mit Fuß,
 Fußplatte extra schwer.
 ØxH in cm: ca. 30x95.
 Art.-Nr. **39345** €/Stück **57,49**



59,99

Abgrenzungsständer

Mit Zugband. Edelstahl rostfrei,
 einfach in der Handhabung. VPE 2.

Art.-Nr.	Farbe	Höhe	Länge Band	€/Stück
39348.R	rot	1 Meter	2 Meter	59,99
39348.G	grau	1 Meter	2 Meter	59,99



10,65

Wandhalter

Für Kordeln. Verchromt und vergoldet.

Art.-Nr.	Ausführung	€/Stück
39340	Verchromt	10,65
39341	goldfarben	10,65



25,99

Verbindungskordel

Mit Chromenden und Ringen zum Einhängen.
 Passend zum Abgrenzungsständer

Art.-Nr. 39344. Gedrehte Kordel. Farbe rot.
 Länge: 150 cm, Stärke: 32 mm.
 Art.-Nr. **39346.R** €/Stück **25,99**



31,99

Verbindungskordel

Mit Goldenden und Ringen zum Einhängen.
 Passend zum Abgrenzungsständer

Art.-Nr. 39345. Glatte Samttau. Farbe rot.
 Länge: 200 cm, Stärke: 38 mm.
 Art.-Nr. **39347.R** €/Stück **31,99**



4,29

Rezeptions-/Küchenglocke

Verchromt, Unterteil schwarz.

Ø 8,5 cm.

Art.-Nr. **5171** €/Stück **4,29**



18,39

Rezeptionsglocke

Messing, Unterteil massiv Holz.

ØxH in cm: 12,5x10.

Art.-Nr. **5169** €/Stück **18,39**



Hosenbügel

Holz, kirschfarben lackiert. (Abb. ähnlich).
Länge: 32 cm, Stärke: 2,2 cm. Im 24er Pack.
Art.-Nr. **0204.24** €/Stück **1,59**



Kleiderbügel

Naturholz lackiert. Mit Rockeinkerbung,
Steg nicht kunststoffbeschichtet.
Länge: 44 cm, Stärke: 1,4 cm. im 25er Pack.
Art.-Nr. **0203.24** €/Stück **1,09**



Kleiderbügel

Premiumqualität. Massivholz natur – Hotelaufhän-
gung. Mit Rockeinkerbung. Steg kunststoffbeschich-
tet (Anti-Rutsch). Länge: 44,5 cm, Stärke: 1,5 cm.
Art.-Nr. **0205** €/Stück **2,19**



Gepäckablage

Stabiles Stahlrohrgestell, verchromt.
Zusammenklappbar.
HxBxT in cm: 70x61x40.
Art.-Nr. **6474** €/Stück **25,95**



44,79

Gepäckablage, Holz

Natur oder dunkelbraun.
HxBxT in cm: 46x65x43.
Art.-Nr. Farbe €/Stück
1031 natur **44,79**
1032 dunkelbraun **44,79**

**HOTELZIMMER
AUSSTATTUNG**

Wäschewagen

259,-

Wäschewagen

Aluprofile, schwarzer Wäschesack.
LxBxH in cm: 94x65x105.
4 Lenkräder Ø 12,5 cm,
2 Räder mit Bremse. Zerlegt im Karton.
Art.-Nr. **153200** €/Stück **259,-**



SERIE FLORA

Reserviert
Aufsteller

2,28



Reserviert Aufsteller

Kunstleder, BxH=12x6 cm. 1. Seite Reserviert –
2. Seite Einschubfächer für Namensschild.

Art.-Nr.	Farbe	€/Stück
147903	Anthrazit m. Silberecken	2,28
147904	Braun m. Goldecken	2,28

Einlegekärtchen
für 147903
u. 147904

2,99

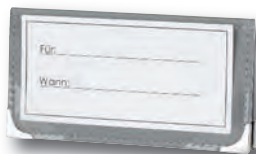

Einlegekärtchen

Weiß, schwarze Aufschrift „Für... Wann...“.

Maß: 10,5 x 5 cm. Passend für Reserviert-
aufsteller 147903 u. 147904. 25er Pack.

Art.-Nr. **147913** €/Pack **2,99**



Passende
Speisenkarten
finden Sie auf
Seite 108!

Papierkorb

27,99



Papierkorb, flammhemmend

Kunststoff und Kunstleder, schwer
entflammbar. Metallboden.

ØxH in cm: 24x28,5 cm. Inhalt: 10 l.

Art.-Nr.	Farbe	€/Stück
147901	Anthrazit	27,99
147902	Braun	27,99

Schreibtisch-
unterlage
„Flora“

15,49

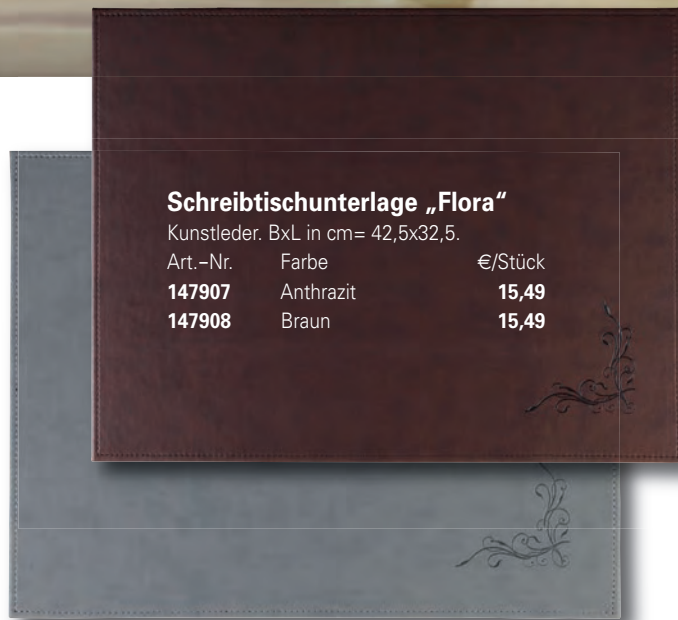

Schreibtischunterlage „Flora“

Kunstleder. BxL in cm= 42,5x32,5.

Art.-Nr.	Farbe	€/Stück
147907	Anthrazit	15,49
147908	Braun	15,49

Zimmermappe
„Flora“

27,99



Zimmermappe „Flora“

Kunstleder. BxH in cm = 25,5x32.

Mit Stiftschlaufe und Einschubfächern.

Art.-Nr.	Farbe	€/Stück
147909	Anthrazit	27,99
147910	Braun	27,99

HOTELBEDARF

11 cm lang,
fortlaufende Nummern!

pro Stück
ab **3,99**



Schlüsselanhänger

Alu, glänzend, schwarzer Gummiring, 11 cm lang.
Neutral und mit Gravur der Nummern 1 bis 30 verfügbar. Bei Einzelbestellung geben Sie bitte die gewünschte Nr. bei Ihrer Bestellung an.

Art.-Nr.	Farbe	Nummer	VPE	€/Stück
Einzel neutral				
9605	silber	neutral	1	3,99
9606	gold	neutral	1	3,99

Einzel mit Nummern

9605.01-30	silber	Nr. 1-30	1	4,99
9606.01-30	gold	Nr. 1-30	1	5,49

Im 10er Set fortlaufend nummeriert

Art.-Nr.	Farbe	Nummer	€/Set
9605.A	silber	Nr. 1-10	45,-
9605.B	silber	Nr. 11-20	45,-
9605.C	silber	Nr. 21-30	45,-
9606.A	gold	Nr. 1-10	49,-
9606.B	gold	Nr. 11-20	49,-
9606.C	gold	Nr. 21-30	49,-

Ersatzteile

9605.G	Ersatz-Gummischnur	1	0,69
--------	--------------------	---	------



pro Stück
0,77

Hotel-Türanhänger

Kunststoff, beidseitig bedruckt,
„Bitte nicht stören“ und „Bitte Zimmer aufräumen“, rot/grün, reißfest, 4-sprachig.
LxB in cm: 20,7x8,7, im 10er Pack.
Art.-Nr. **9661** €/Pack **7,69**



Hotel-Türanhänger
3,59

hinten vorne

Hotel-Türanhänger

Kunstleder, HxB in cm: 22,5x9. Rot/Grün.
Mit Beschriftung: Bitte Zimmer aufräumen (grün)
Bitte nicht stören (rot), in 3 Sprachen.
Art.-Nr. **148200** €/Stück **3,59**

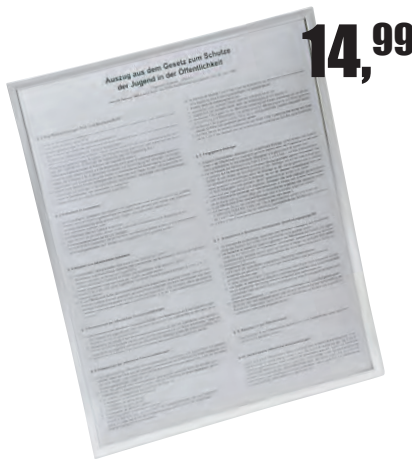

14,99

Schild Jugendschutzgesetz

Im Rahmen zum Aufhängen.
BxH in cm: 25x35.
Art.-Nr. **9655** €/Stück **14,99**



pro Block
2,31

Fremdenmeldeblock

Papier, 100 Blatt/Block. Format: A5 quer,
im 5er Pack.
Art.-Nr. **9982** €/Pack **11,55**



Info Fix Set A4

37,90

Info Fix Set

Kunststoff, grau. DIN A 4. 6 Tafeln.
Als Blätterregister für die Kasse.
Art.-Nr. **0786.44** €/Stück **37,90**

Hotelkosmetik

AQUA SENSES

MADE IN GERMANY

Hotelkosmetik „Aqua Senses“

Die milden Produkte für Hände, Körper und Haare reinigen effektiv, sanft und schonend und erhalten das natürliche Feuchtigkeitsniveau der Haut. Ein pflegender Duft umschmeichelt die Sinne während der weiche Schaum Haut, Haare und Hände perfekt pflegt. Dermatologisch getestet! Aufdruck in 3 Sprachen (D,E,F).

Art.-Nr.	Ausführung	Inhalt	VPE	€/Pack
165401	Duschgel, Tube	30 ml	210er Karton	67,99
165402	Hair & Body Shampoo, Tube	30 ml	210er Karton	67,95
165403	Bodylotion, Tube	30 ml	210er Karton	74,95
165404	Seife im Sachtet	15 g	500er Karton	67,99

Duschgel
pro Stück
0,32

Bodylotion
pro Stück
0,36

Shampoo
pro Stück
0,32

NEW

...in der ergiebigen
Kopfstehtube

Seife
pro Stück
0,14

ACCESSOIRES

Verwöhnen Sie Ihre Gäste!

pro Stück
0,99



Rasierer

1 Doppelklingenrasierer,
1 Rasiercreme 7 ml,
im 100er Karton
Art.-Nr. 165407
€/Pack 99,-

NEW

pro Stück
0,26



Zahnputzbecher
180 ml,
im 300er Karton
Art.-Nr. 165414
€/Pack 76,69

Zahnpflegeset
pro Stück
0,99



Zahnpflegeset
1 Zahnbürste,
1 Zahncreme 7ml,
220er Karton
Art.-Nr. 165406
€/Pack 217,-

CLASSIC

NEW

pro Stück
0,12



Hair & Body Shampoo
10 ml Sachtet,
500er Karton
Art.-Nr. 165405
€/Pack 61,29

Kosmetikset

3 Wattepad, 3 Wattestäbchen,
200er Karton
Art.-Nr. 165410
€/Pack
91,80



pro Stück
0,46

pro Stück
0,25

Duschhaube

250er Karton
Art.-Nr. 165409
€/Pack 62,55



Nähelui

Nadel, Garn (weiß, schwarz,
braun, grau), Schließnadel,
Ersatzknopf in transparent und
schwarz, im 250er Karton.
Art.-Nr. 165413 €/Pack 62,79



pro Stück
0,25

Wäschebeutel

Mit Kordelzug. LxB
in cm: 58x42. 500er
Karton
Art.-Nr. 165415
€/Pack 126,-

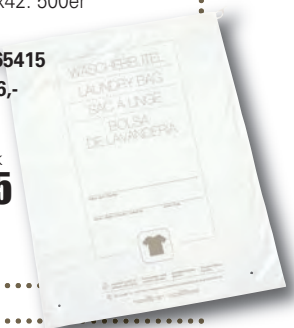

pro Stück
0,25

Frottee Slipper

Offen, 4 mm Sohle, Universal-
Größe, 29 cm lang. Paarweise
im Sachtet, 100 Paar im Karton
Art.-Nr. 165416 €/Pack 142,-



Slipper
pro Paar
1,42

Schuhputzschwamm

210er Karton
Art.-Nr. 165411 €/Pack 49,90

pro Stück
0,24



Schuhputztuch

im Sachtet, im 500er Karton
Art.-Nr. 165412 €/Pack 87,89

Schuhputztuch
pro Stück
0,18



Nagelfeile
pro Stück
0,21

Nagelfeile

14 cm,
1000erKarton
Art.-Nr. 165408
€/Pack 209,-





WC-Bürste mit Halterung

Edelstahl, CNS 18/10, poliert.
LxTxH in cm: 13x5x45.
Art.-Nr. **39710**
€/Stück **29,99**



Höhe: 45 cm

WC-Bürste
29,99



12,99

Handtuchhalter
Edelstahl, CNS 18/10, poliert.
LxTxH in cm: 16x13,5x5.
Art.-Nr. **4636** €/Stück **12,99**



14,99

Becherhalter inkl. 2 Becher
Edelstahl, CNS 18/10, poliert.
LxTxH in cm: 16x11,5x10.
Art.-Nr. **39711** €/Stück **14,99**



15,99

WC-Papierhalter
Edelstahl, CNS 18/10, poliert.
LxTxH in cm: 16,5x12x12.
Art.-Nr. **4628** €/Stück **15,99**



12,99

Seifenhalter
Edelstahl, CNS 18/10, poliert.
LxTxH in cm: 15,5x10,5x5.
Art.-Nr. **4638** €/Stück **12,99**



8,49

Wandhaken
Edelstahl, CNS 18/10, poliert.
LxTxH in cm: 7x7,5x5.
Art.-Nr. **4634** €/Stück **8,49**



Länge: 53 cm

14,99

Handtuchhalter
Edelstahl, CNS 18/10, poliert. LxTxH in cm: 53x8x5.
Art.-Nr. **4637** €/Stück **14,99**



Länge: 53 cm

39,99

Handtuchhalter mit Halter
Edelstahl, CNS 18/10, poliert. LxTxH in cm: 53x22x10.
Art.-Nr. **4626** €/Stück **39,99**



Länge: 52,5 cm

25,99

Wandbord mit Glasablage
Edelstahl, CNS 18/10, poliert. LxTxH in cm: 52,5x14,5x5.
Art.-Nr. **4627** €/Stück **25,99**

BADEZIMMERBEDARF

21,69

Handtuchhalter mit 3 Halterungen

Edelstahl, CNS 18/10, poliert.

LxTxH in cm: 40x3x22.

Art.-Nr. 39709 €/Stück 21,69

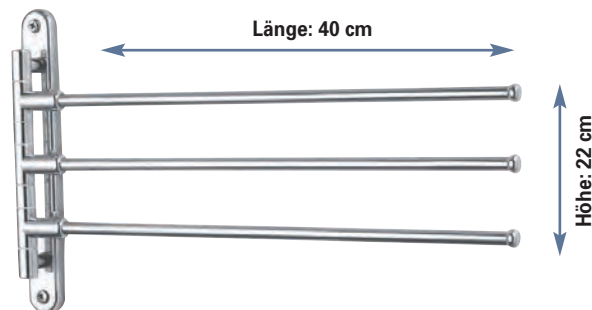

8,49



WC-Papierhalter mit Abdeckung

Edelstahl, CNS 18/10, poliert.

LxTxH in cm: 13,2x9,8x8,3.

Art.-Nr. 4629 €/Stück 8,49

7,49



Wandascher, kippbar

Edelstahl, CNS 18/10, poliert. Schale nicht herausnehmbar. LxTxH in cm: 12x10x3,5.

Art.-Nr. 2296 €/Stück 7,49

10,59



Wäscheleine, ausziehbar

Edelstahl, CNS 18/10, poliert. Länge: 2,5 m.

Ø 9,1 cm. Einfache Wandmontage.

Art.-Nr. 4632 €/Stück 10,59

Pumpfix

3,18

Pumpfix

Bei Verstopfungen im Sanitärbereich.

Ø in cm: 14.

Art.-Nr. 38794

€/Stück 3,18



Aufkleber pro Stück

0,30

Aufkleber

Für Hotel-Badezimmer. Grundfarbe weiß,

Druck in grün/schwarz/rot.

Zweisprachig deutsch-englisch.

BxH in cm: 10x13,5, im 10er Pack.

Art.-Nr. 9664

€/Pack 2,99



Pissoir-Einlage

11,99

Pissoir-Einlage

Edelstahl 18/10. Drahtgewebe, für alle Becken geeignet.

Drahtstärke: 0,2 mm,

LxB in cm: 24,2x20.

Art.-Nr. 2302

€/Stück 11,99

Pissoir-Einlage:

- Keine Verstopfungen mehr.
- Problemloses Herausnehmen der Einlage.
- Material Edelstahl 18/10-Feinmaschengitter.
- Lange Lebensdauer
- Keine Geruchsaufnahme der Pissoir-Einlagen.
- Das Feinmaschengitter verhindert das Zurückspritzen.

SPENDER

NEW

98,00



Seifenspender „S1“ INFRAROT

Edelstahl 18/10. Oberfläche gebürstet. Inhalt: 1 L.
 BxTxH in cm: 13,8x10x21. Dosierung über Infrarot-Sensor. Kartuschenloses Dosiersystem für Flüssigseife. Sichtfenster als Füllstandsanzeige. Batterien (4x 1,5V AA) nicht enthalten.
 Art.-Nr. **158000** €/Stück **98,-**

39,99



Seifenspender

Edelstahl, für Flüssigseife, ohne Innenbehälter. Füllstandsanzeige. Bedienung durch Drücken. Für Aufputzmontage. Befüllung durch Klapp-scharnier. BxTxH in cm: 12,4x12,4x20,9, Inhalt: 1,2 Liter.
 Art.-Nr. **4609** €/Stück **39,99**



Seifenspender

Kunststoff. Transparente Inhaltsanzeige. Für Flüssigseife. Inkl. Schlüssel und Deckel zum Aufklappen. Inhalt: 600 ml. BxTxH in cm: 8x6,5x19.
 Art.-Nr. Farbe €/Stück
40265.W weiß **9,99**
40265.C verchromt **13,99**

52,50



Desinfektions-seifenspender

Mit Armbedienung. Für berührungsfreie Entnahme. BxTxH in cm: 11,2x11,4x29,1. Zum Befüllen mit Flakon.
 Für Desinfektionsseife Art.-Nr. 857006.
 Art.-Nr. **853001** €/Stück **52,50**

pro Flakon
12,25



Desinfektionsseife

DGHM-gelistet. 6 Flakons á 1000 ml im Pack.
 Art.-Nr. **857006** €/Pack **73,50**

Spender
10,99



Hygienebeutel-Spender

Kunststoff, weiß. HxBxT in cm: 29x13,5x6,5. Für Papier-Hygienebeutel.
 Art.-Nr. **88158** €/Stück **10,99**
Hygienebeutel Papier
 Mehrsprachiger Aufdruck. Im 100er Pack.
 Art.-Nr. **82098** €/Pack **2,39**

Hygienebeutel
 pro Stück

0,05



Spender
ab 2,39

Hygienebeutel-Spender

Kunststoff. BxHxT in cm; 10x13,95x2,75.
 Art.-Nr. Farbe €/Stück
153401 weiß **2,39**
153402 silber verchromt **2,99**

Hygienebeutel (PE-Folie)

PE-Folie. Inhalt: 30 Beutel im Pack. VPE 25 Pack.
 Art.-Nr. **40198** €/Pack **1,19**

SPENDER



Handtuchspender

53,76

Handtuchspender

Edelstahl satiniert. Gehäuse schlagfest. Spender für 400 – 600 Stück gefaltete Papierhandtücher (25x23 cm – alle gängigen Fabrikate) mit Sicherheitsverschluß. Schwere Ausführung für Hotels, Restaurants und öffentliche Bereiche. Ohne Füllung. BxTxH in cm: 27,5x10x33.

Art.-Nr. **4605.SS** €/Stück **53,76**

Für Falhändtücher 25x23 cm und alle gängigen Fabrikate. Mit Sicherheitsverschluß!



Handtuchspender

27,99



Handtuchspender

Aus weißem schlagfestem Kunststoff. Für ca. 600 Stück Falhändtücher. Ohne Füllung. Abschließbar. BxTxH in cm: 27,5x12x36. Art.-Nr. **88160** €/Stück **27,99**



Handtuchspender

26,99

Handtuchspender

Aus schlagfestem, rostfreiem, verzinktem Stahlblech, pulverbeschichtet weiß. Für Zick-Zack und C-Falz. Mit Schloß. Für bis zu ca. 600 Stück Falhändtücher. Ohne Füllung. BxTxH in cm: 27x13x35.

Art.-Nr. **4556** €/Stück **26,99**

Für alle Handtuchqualitäten von einlagig Krepp bis mehrlagig Tissue mit 25 cm Breite.

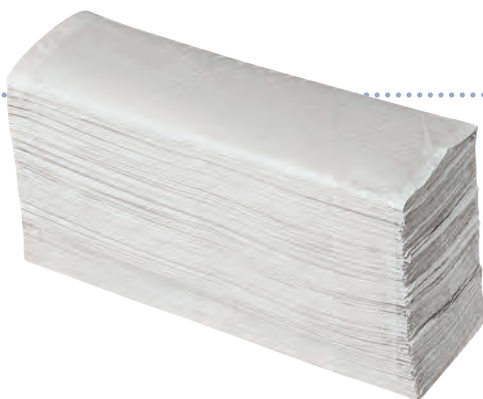

Falhändtücher pro Pack

18,99

Falhändtücher

5000 Stück im Karton, Zick-Zack-Falz. BxT in cm: 25x23, im 5000er Pack. Art.-Nr. **87098** €/Pack **18,99**



Kosmetiktücher pro Stück

0,01

Kosmetiktücher

2-lagig, 100 Blatt/Pack. VPE: 40 Pack. Art.-Nr. **40178.22** €/Pack **0,99**



NEW

629,00

Händetrockner „Jet 1800“

Kunststoff, Oberfläche silbergrau beschichtet.
BxTxH in cm: 29,5x24x65.
Anschlusswert: 230 V/1,8 kW.
Die hygienische, effiziente und wirtschaftliche Methode für trockene Hände. Berührungslos trocknen, 2 Turbulenztrochsen (ca. 47 Liter gefilterte Luft pro Sek.). Ihre Hände sind in 10 Sekunden trocken. Im Vergleich zu herkömmlichen Händetrockner (40 Sek.), 4-mal schneller! Berührungslose Infrarot-Aktivierung, automatische Abschaltung (30 Sek) Digitalanzeige, rote LED-Beleuchtung im Luftschacht. Luftfilter. Kondenswasserbehälter. Wandmontage.
Art.-Nr. **157900** €/Stück **629,-**

HIGENE
www.higene.de



49,99



WC-Papierspender

Edelstahl satiniert, mit Schloß.
Für 2 Standard-Papierrollen.
LxBxT in cm: 30,5x14x14.
Art.-Nr. **4612.SS** €/Stück **49,99**

ab **9,99**



Kosmetik-Eimer

Treiteimer aus Edelstahl 18/0, poliert, mit Kunststoffeinsatz.
Art.-Nr. Inhalt ØxH in cm €/Stück
4575 3 Liter 17x25 **9,99**
4574 5 Liter 20,5x27,5 **13,99**

Händetrockner

169,-

Händetrockner

Gehäuse aus Edelstahl, satiniert und verchromt, mit Sensor. 2 mm stark.
LxBxT in cm: 26x19x10, Gewicht: 6,25 kg.
Anschlusswert: 230 V/2500 W.
Art.-Nr. **4618.CR** €/Stück **169,-**

Großrollenspender
49,99



Großrollenspender

Edelstahl satiniert. Gehäuse schlagfest. Mit Einheitschloß und Sichtschlitz/Inhaltsanzeige. Für industrielle Papierrollen 400 m und 45 cm Durchmesser. ØxT in cm: 31x13.
Art.-Nr. **4610.SS** €/Stück **49,99**

21,69



Kosmetikspiegel

Edelstahl 18/10, poliert, Vorderseite normal und Rückseite 3-fach vergrößert. Ø Spiegel: 20 cm, Länge Arm: 41 cm.
Art.-Nr. **4633** €/Stück **21,69**



Personenwaage

13,99

Personenwaage

Digitale Waage mit Sicherheitsglas 6 mm. Wiegt direkt beim Betreten der Waage. Extra großes Display, Spritzwasserschutz, 100-g-Einteilung.
LxBxT in cm: 34x32x3,5, Wiegebereich bis 150 kg.
Art.-Nr. **39957** €/Stück **13,99**

HAARTROCKNER

19,99



Haartrockner

Inkl. Wandhalterung – Diebstahlgesichert. 2-stufiger Druckschalter, Netzanschluß. Farbe: weiß, Anschlußwert: 230 V/1350 W.
Art.-Nr. **38329** €/Stück **19,99**

NEW



49,99

Valera+
HOSPITALITY

SWISS+MADE

Haartrockner „Action Super Plus 1600“

Pistolen-Haartrockner mit Wandhalterung. Kunststoff, weiß/chrom., 3 Temperaturstufen, 2 Lüfterstufen, Abkühlstufe Cool, Stylingdüse, Ein-Aus-Druckschalter. Gummknöpfe zur Rutschsicherung. Anschlußwert: 230 V/1600 W.
Art.-Nr. **160200** €/Stück **49,99**

EXCEL 1800

32,99

Valera+
HOSPITALITY

SWISS+MADE



Haartrockner „Excel 1800“

Schwarz. Inkl. Wandhalterung. Superleichter Haartrockner mit 6 Schalterkombinationen durch 2 getrennte Schalter für 3 Heizstufen und 2 Gebläsestufen. Mit Abkühlstufe COOL, Onduliertdüse und abnehmbarem Haarfilter. Anschlusswert: 230 V/1800 W.
Art.-Nr. **39400** €/Stück **32,99**

Valera+
HOSPITALITY

SWISS+MADE



MIT
WANDHALTERUNG!

31,99

Haartrockner „Compact 110“

Weiß. Inkl. Wandhalterung, Ein/Aus Druckschalter, Netzanschluß u. Onduliertdüse. Anschlusswert: 230V/1100 W.
Art.-Nr. **39399** €/Stück **31,99**

COMPACT 110



37,99

Kellnerbörse mit Kette

Büffelleder. BxH in cm: 18x10,5
Geldtasche mit abnehmbarer Schlüsselkette.
Großes Münzfach. 5 große Scheinfächer.
1 schmales Scheinfach. Reißverschluss. Innenfach.
Großes Steckfach an der Rückseite gesichert mit
Leiterschloß für 3 Größen.

Art.-Nr. 156801

€/Stück 37,99



21,49

Revolvertasche

Büffelleder. BxH in cm: 13,5x22.
Vortasche für Block und zwei Stiffächer.
Gürtelschlaufe bis 5,5 cm Gürtelbreite.
Ösen zum Einhängen der Kette.

Art.-Nr. 156802

€/Stück 21,49

5,59



Revolvertasche

Feinsynthetik. 1 Fach für die Kellnertasche
und 1 Zusatzfach für Notizblock und
Kugelschreiber. BxH in cm: 16,5x26.

Art.-Nr. 0859.KR

€/Stück 5,59



15,39



Kellnertasche mit Kette

Nappa-Leder. Bestehend aus: 1 x Münzfach,
5 x Scheinfach, 1 x schmales Scheinfach,
1 x Reißverschlussfach, 1 x Steckfach an
der Rückseite. BxH in cm 17,7x10.

Art.-Nr. 0850

€/Stück 15,39

KALBSNAPPALEDER HOHE QUALITÄT



19,39



Kellnerbörse mit Kette

Kalbsnappaleder, hohe Qualität.
Schlüsselkette mit Karabinerhaken.
Hardgeldfach ebenfalls mit Leder abgefüt-
tert. Bestehend aus: 1 x Münzfach, 5 x
Scheinfach, 1 x schmales Scheinfach,
1 x Reißverschlussfach, 1 x Steckfach an
der Rückseite. Weiche Haptik.

Art.-Nr. 156600

€/Stück 19,39

11,99



Revolvertasche

Leder. 1 Fach für die Kellnertasche und
1 Zusatzfach für Notizblock und
Kugelschreiber. BxH in cm: 16x25,5.

Art.-Nr. 0850.R

€/Stück 11,99



10,59

Kellnertasche mit Kette

Feinsynthetik. Bestehend aus: 1 x Münzfach,
6 x Scheinfach, 1 x Reißverschlussfach,
1 x Steckfach an der Rückseite.
BxH in cm 18,5x11.

Art.-Nr. 0859.K

€/Stück 10,59



13,99



Rechnungs-/Belegmappe

Nappaleder, schwarz, mit Silberreken.
LxB in cm: 23,5x13.

Art.-Nr. 0870

€/Stück 13,99

espresso-beige



Revolvertasche
„Culinaria“
10,89

1,49



Schlüsselkette
Stahl vernickelt (Kette+Ring), mit Karabinerhaken (Druckguß). Kettenlänge: ca. 35 cm.
Art.-Nr. **0861** €/Stück **1,49**



Rechnungs-/Belegmappe
Kunstleder, weinrot, mit Golddecken, Aufdruck 'Merci' in gold.
LxB in cm: 23,5x13.
Art.-Nr. **0870.EC** €/Stück **8,99**

Made in Germany

Serie „Culinaria“

Kunstleder.

Ausführung	BxH in cm	Prägung	Art.-Nr.	Art.-Nr.	Art.-Nr.	Art.-Nr.	€/Stück
Belegmappe	23x12,5	Motiv 'Flora'	1162.HG	1162 .ET	1162 .EB	1162 .ML	15,99
Kellnerbörse	18x10	Motiv 'Flora'	1226.HG	1226 .ET	1226 .EB	1226 .ML	21,59
Revolvertasche	15,5x25	Motiv 'Flora'	1227.HG	1227 .ET	1227 .EB	1227 .ML	10,89

himbeere-grau



espresso-beige



espresso-terra



moosgrün-limette



anthrazit



Revolvertasche
„Flora“
10,89

Made in Germany

Serie „Flora“

Kunstleder. Motiv 'Flora'.

Ausführung	BxH in cm	Art.-Nr.	Art.-Nr.	Art.-Nr.	Art.-Nr.	Art.-Nr.	€/Stück
Belegmappe	23x12,5	1156.L	1156.AU	1156.T	1156.A	1156.FR	15,99
Kellnerbörse	18x10	1224.L	1224.AU	1224.T	1224.A	1224.FR	21,59
Revolvertasche	15,5x25	1225.L	1225.AU	1225.T	1225.A	1225.FR	10,89

limone



aubergine



türkis



feuerrot



Passende
Speisenkarten
finden Sie ab
Seite 106!

Revolvertasche mit 1 Fach für Kellnerbörse und 1 Zusatzfach für Notizblock und Stift.

Kellnerbörse mit Kette und 1 Münzfach, 4 Scheinfächern, 1 schmales Scheinfach, 1 Reißverschlussfach und ein Steckfach an der Rückseite.



Kochjacke, schwarz langarm

ab **23,99**



Kochjacke „Classic“, Herren langarm

Schwarz. 65% Polyester, 35% Baumwolle. Kochfeste Chefkochjacke aus hochwertigem strapazierfähigem Mischgewebe. Ausgerüstet mit Fleckschutz. Brustleistentasche, Lüftungslöcher und Wiener Nähte im Rücken. Waschtemperatur: 95° C.

Art.-Nr.	Größe	€/Stück
164900	42	23,99
164901	44	23,99
164902	46	23,99
164903	48	23,99
164904	50	23,99
164905	52	23,99
164906	54	23,99
164907	56	26,99
164908	58	26,99
164909	60	26,99
164910	62	29,99



Kochjacke, weiß langarm

ab **23,99**



Kochjacke mit schwarzer Paspel, Herren langarm

Weiß. Material: 65% Polyester, 35% Baumwolle. Verdeckte Druckknöpfe, Armtasche. Kontraspaspelierung. Wiener Nähte im Rücken. Waschbar bis 95 C°.

Art.-Nr.	Größe	€/Stück
152642	42	23,99
152644	44	23,99
152646	46	23,99
152648	48	23,99
152650	50	23,99
152652	52	23,99
152654	54	23,99
152656	56	26,99
152658	58	26,99
152660	60	26,99
152662	62	29,99



Kochjacke, weiß halbarm

ab **15,99**



Kochjacke, Herren halbarm

Weiß. 100% Baumwolle, 2-reihig, 6-Knopfreihe, Stehkragen, Lüftungslöcher an den Ärmeln, Wiener Nähte im Rücken, Brustleistentasche. Waschbar bis 95 C°.

Bitte geben Sie bei Ihrer Bestellung Ihre Größe an.

Art.-Nr.	Größen	€/Stück
7000.HA	44, 46, 48, 50, 52	15,99
7000.HA	54	16,99
7000.HA	56, 58, 60	18,99
7000.HA	62	19,99

Kochjacke, Damen langarm

Weiß. 100% Baumwolle. 2-reihig, 5-Knopfreihe, Stehkragen, figurbetont, Lüftungslöcher an den Ärmeln, Ärmel mit doppeltem Umschlag. Wiener Nähte im Rücken. Chlorecht. Waschbar bis 95 C°.

Art.-Nr.	Größe	€/Stück
152534	34	19,99
152536	36	19,99
152538	38	19,99
152540	40	19,99
152542	42	19,99
152544	44	19,99
152546	46	19,99
152548	48	19,99
152550	50	21,99
152552	52	21,99



Kochjacke, Damen langarm

ab **19,99**



Bitte geben Sie bei Ihrer Bestellung immer die gewünschte Größe an!



Kochjacke, Herren langarm

ab **16,99**



Kochjacke, Herren langarm

Weiß. 100% Baumwolle, 2-reihig, 6-Knopfreihe, Stehkragen, Lüftungslöcher an den Ärmeln, Ärmel mit doppeltem Umschlag. Wiener Nähte im Rücken, Brustleistentasche. Chlorecht. Waschbar bis 95 C°.

Bitte geben Sie bei Bestellung Ihre Größe an.

Art.-Nr.	Größen	€/Stück
7000.	44, 46, 48, 50, 52, 54	16,99
7000.	56, 58	19,99



pro Stück

1,64

Knopfleiste

Farbe: weiß. 100% Baumwolle – 95°C Wäsche für 6 Knöpfe. 4er Pack. Passend für alle Größen.

Art.-Nr. 7000.99 €/Pack 6,59



pro Stück

0,13



Kugelknöpfe

In verschiedenen Farben. Kunststoff. 12er Pack.

Art.-Nr.	Farbe	€/Pack
7000.90	weiß	1,59
7000.91	schwarz	1,59
7000.93	blau	1,59
7000.94	rot	1,59





Kochmütze
pro Stück
ab **6,00**



Kochmütze

Im 2er Pack. Verstellbares Klettband. Einheitsgröße.
Waschbar bis 95 C°.

Art.-Nr.	Farbe	Material	€/Pack
1131.R	Rot	65% Polyester, 35% Baumwolle	11,99
1131.S	Schwarz	65% Polyester, 35% Baumwolle	11,99
1131.W	Weiß	100% Baumwolle	12,99



Halstuch
pro Stück
4,50



Halstuch/Dreieckstuch

Im 3er Pack. LxB in cm: 100x70. Waschbar bis 95 C°.

Art.-Nr.	Farbe	Material	€/Pack
7008.R	Rot	65% Polyester, 35% Baumwolle	13,49
7008.S	Schwarz	65% Polyester, 35% Baumwolle	13,49
7008.W	Weiß	100% Baumwolle	13,49

Bandana
pro Stück
5,33



Bandana

Im 3er Pack. Einheitsgröße. Waschbar bis 95 C°.

Art.-Nr.	Farbe	Material	€/Pack
1132.S	Schwarz	65 Polyester, 35% Baumwolle	15,99
1132.W	Weiß	100% Baumwolle	15,99

Bitte geben Sie bei Ihrer
Bestellung immer die
gewünschte Größe an!

Koch-/
Bäckerhose

ab **24,99**



Koch-/
Bäckerhose

ab **18,99**



Koch-/Bäckerhose

Qualitätshose für Profis.
100% Baumwolle, Pepita, 95°C Wäsche,
Flexibund, Gürtelschlaufen, Schlitz mit
Metallreißverschluss, 2 Seitentaschen.

Art.-Nr.	Größe	€/Stück
7003.	46, 48, 50, 52, 54	18,99
7003.	56, 58	19,99
7003.	62	24,99

Koch-/Bäckerhose

Gestreift, Flexibund, 2 Seitentaschen,
1 Gesäßtasche, Schlitz mit Metallreißverschluss,
100% Baumwolle.

Art.-Nr.	Größe	€/Stück
39094.N	44, 46, 48, 50, 52, 54	24,99
39094.N	56, 58, 60	26,99
39094.N	62	29,99



NEW

VORBINDER

IN 7 TRENDFARBEN



Vorbinder weiß,
100% Baumwolle
pro Stück

6,66

Vorbinder weiß

Im 3er Pack. 100% Baumwolle.
LxB in cm: 90x50.
Mit Stoffband. Waschbar bis 95 C°.

Art.-Nr.	Farbe	€/Pack
7012	Weiß	19,99



Weiß



Kiwi



Anthrazit

Vorbinder farbig
pro Stück

5,99



NEW

Vorbinder

65% Polyester, 35% Baumwolle.
LxB in cm: 90x50.
Mit Stoffband. Mit Fleckschutz.
Waschbar bis 95 C°.

Art.-Nr.	Farbe	€/Stück
161700	Weiß	5,99
161701	Kiwi	5,99
161702	Anthrazit	5,99
161703	Taupe	5,99
161704	Schwarz	5,99
161705	Rot	5,99
161706	Königsblau	5,99



Taupe



Schwarz



Rot



Königsblau

BISTROSCHÜRZE

Bistro-Schürze

65% Polyester, 35% Baumwolle, 60°C Wäsche. LxB in cm: 95x120.

Art.-Nr.	Farbe	€/Stück
7013.W	weiß	9,69
7013.S	schwarz	11,59
7013.R	rot	11,59



Bistro-Schürze
ab **9,69**



weiß schwarz rot

Bistro-Schürze

Mit Gehschlitz. 65% Polyester, 35% Baumwolle, 60°C Wäsche, modischer und vor allem praktischer Schlitz in der Mitte der Schürze. Mit dieser Schürze ist Treppensteigen kein Problem mehr. Durchgehend farblich passende Stoffbänder.

LxB in cm: 95x120.

Art.-Nr.	Farbe	€/Stück
39157.BR	dunkelbraun	13,57
39157.BO	bordeaux	13,57
39157.S	schwarz	13,57



...mit praktischem Schlitz!

Bistro-Schürze

13,57



dunkelbraun bordeaux schwarz

VORBINDER

Farbmuster:
Vorbinder,
Bistro-Schürze



weiß



schwarz



bordeaux



NEW

Vorbinder
pro Stück
4,66

Bistro-
Schürze
pro Stück
5,99



2,99

Kellnerbürste

Für den Kellner-Smoking. Länge: 12 cm.
Art.-Nr. 1044 €/Stück 2,99

Vorbinder

Im 3er Pack. Größe: 80x50 cm. 65% Polyester, 35% Baumwolle. Mit Stoffbändern. 230g/m².

Art.-Nr.	Farbe	Waschbar bis	€/Pack
124610	weiß	95° C	13,99
124620	schwarz	60° C	13,99
124630	bordeaux	60° C	13,99

Bistro-Schürze

Im 3er Pack. Größe: 100x100cm. 65% Polyester, 35% Baumwolle. Mit Stoffbändern. 230g/m².

Art.-Nr.	Farbe	Waschbar bis	€/Pack
124710	weiß	95° C	17,99
124720	schwarz	60° C	17,99
124730	bordeaux	60° C	17,99



weiß



schwarz



bordeaux

Latzschürze
pro Stück

6,23

Latzschürze

Im 3er Pack. Größe: 80x100 cm.
65% Polyester, 35% Baumwolle. 230g/m².
Mit Stoffbändern. 1 Tasche. Verstellbares
Nackenband mit Druckknöpfen.

Art.-Nr.	Farbe	Waschbar bis	€/Pack
124910	weiß	95° C	18,69
124920	schwarz	60° C	18,69
124930	bordeaux	60° C	18,69

pro Paar
0,67



**Baumwollhandschuhe
weiß**

100 % Baumwolle.
Hinterlässt keine Abdrücke
auf Gläser oder Besteck.
12 Paar im Pack.

Art.-Nr.	Größe	€/Pack
1188.XL	XL	7,99
1188.L	L	7,99
1188.M	M	7,99
1188.S	S	7,99



Kochmütze

Spezielles Krepp-Papier, plissiert,
ab Größe 56 auf jede Kopfgröße
einstellbar. Höhe: 22 cm, VPE 10er Pack.

Art.-Nr. 7084

€/Pack 3,99



pro Stück

0,40

Europa-Kochmütze

Spezielles Saugstoffpapier, hochnassfest
ausgerüstet, dezente Faltenschattierung,
auf jede Kopfgröße einstellbar.
Höhe: 22 cm, im 50er Pack.

Art.-Nr. 7083

€/Pack 19,99



pro Stück

0,40

Schiffchen „Express“

Spezielles Krepp-Papier, plissiert,
ab Größe 56, auf Kopfgröße einstellbar.
Höhe: 8,5 cm, im 25er Pack.

Art.-Nr. 7089

€/Pack 4,39



pro Stück

0,18

Standard-Haube

Seiden-Vliesstoff, weiß.
Ø in cm: 50, im 100er Pack.

Art.-Nr. 7066.01

€/Pack 3,99



ohne Schirm
pro Stück

0,04

pro Stück

ab 0,16

Latzschürze

Mit Bändern,
Polyethylen, weiß,
feuchtigkeits-
undurchlässig,
strapazierfähig,
abwischbar,
für den ein- oder
mehrmaligen
Gebrauch. Im 50er Pack.

Art.-Nr.	Ausführung	LxB in cm	€/Pack
7075.D	Damen	122x75	7,99
7075.H	Herren	140x75	9,99



Haube mit Schirm

Polypropylen, luftdurchlässig mit Elastikband.
Farbe: weiß, im 100er Pack.

Art.-Nr. 7066.03

€/Pack 9,99

mit Schirm
pro Stück

0,10



NEW

Keramik

GRILLPFANNE

Optimal für Frontcooking!

MIT GRIFFE

Grillpfanne

ab **59,65**

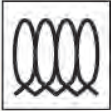

INDUKTIONSGEEIGNET

Grillpfanne Keramik

Aluguss. Mit 2 Edelstahlgriffe. Gerillte Bratfläche. Für alle Herdarten geeignet. Kratzfeste Antihafbeschichtung aus Keramik. Schnelle und gleichmäßige Wärmeübertragung. Innovative AIRE Technologie. Bis 350° C. Ermöglicht gesündere Art zu Kochen durch Reduzierung des Fetteinsatzes.

Art.-Nr.	LxB in cm	€/Stück
165200	28x28	59,65
165201	34x25	69,95

Bratpfanne

ab **24,95**

Mit Keramikbeschichtung!

3
Größen

Bratpfanne, keramikbeschichtet

Aluminium. Für alle Herdarten einschließlich Induktion geeignet.

Art.-Nr.	Ø in cm	€/Stück
150524	24	24,95
150528	28	31,85
150532	32	39,95



PFANNTASTISCH



Glas-Deckel
ab **7,19**

Glas-Deckel mit Dampfloch

Thermisches Spezialglas, hitzebeständig.
Schutzring aus Chromnickelstahl 18/10.
Mit Dampfloch.

Art.-Nr.	Ø in cm	€/Stück
150720	20	7,19
150724	24	7,99
150728	28	9,48
150732	32	10,95



4
Größen



Bratpfanne

ab **28,99**



cookmax®

Professional

- ◆ 5 Jahre Materialgarantie!
- ◆ Der Boden nutzt die Wärme des Herdes zu 100% aus!
- ◆ Edelstahl- und Sandwichboden
- ◆ Für alle Herdarten geeignet
- ◆ Teflon-Beschichtung!

Bratpfanne Antihaft

Mit Stielgriff.

Art.-Nr.	Ø/cm	Höhe/cm	€/Stück
38437.20	20	4,5	28,99
38437.24	24	5	38,99
38437.28	28	5,5	49,99
38437.32	32	6	59,99
38437.36	36	6,5	76,99

5
Größen



Extrem preiswert!
Geeignet für alle Herdarten,
inkl. Induktion!



INFO:

Alle Töpfe, Sauteusen, Kasserollen und Pfannen:
ohne Deckel, Edelstahl 18/10, rostfrei mit
Sandwichboden, Schüttrand und Kaltgriffe.
Sauteusen ohne Schüttrand.

ab **14,99**



Bratentopf flach

Art.-Nr.	ØxHöhe/cm	Inhalt/Liter	€/Stück
6001.16	16x9,5	1,9	14,99
6001.20	20x11,5	3,6	18,12
6001.24	24x11,8	6,0	23,45
6001.28	28x15,5	9,5	34,15
6001.32	32x15,5	12,5	43,99
6001.36	36x17	17,3	57,99
6001.40	40x19	23,9	74,89

ab **15,99**



Fleischtopf

Art.-Nr.	ØxHöhe/cm	Inhalt/Liter	€/Stück
6002.16	16x11	2,2	15,99
6002.20	20x13,5	4,2	18,96
6002.24	24x15,5	7,0	27,99
6002.28	28x18	11,5	36,99
6002.32	32x20	14,1	46,79
6002.36	36x22	22,4	63,29
6002.40	40x25	31,4	79,99



ab **18,99**

Gemüse-/Suppenkessel

Art.-Nr.	ØxHöhe/cm	Inhalt/Liter	€/Stück
6003.16	16x14	2,8	18,99
6003.20	20x16	5,0	25,55
6003.24	24x20	9,0	31,49
6003.28	28x23	14,2	42,64
6003.32	32x26	21	59,99
6003.36	36x36	36,5	84,79
6003.40	40x40	50	99,99



ab **14,99**

Stielkasserolle flach

Mit Stielgriff.

Art.-Nr.	ØxHöhe/cm	Inhalt/Liter	€/Stück
6005.16	16x7 cm	1,4	14,99
6005.18	18x8 cm	2,0	16,99
6005.20	20x9 cm	2,8	19,99



ab **15,99**

Stielkasserolle hoch

Mit Stielgriff.

Art.-Nr.	ØxHöhe/cm	Inhalt/Liter	€/Stück
6006.16	16x11	2,2	15,99
6006.20	20x13,5	4,2	18,99
6006.24	24x15,5	7,0	24,99



Deckel

Edelstahl. Passend zur
Cookmax-Economy-Serie.

ab **4,39**

Art.-Nr.	Ø/cm	€/Stück
6007.16	16	4,39
6007.20	20	5,29
6007.24	24	6,99
6007.28	28	8,19
6007.32	32	11,65
6007.36	36	16,49
6007.40	40	23,86



ab **17,49**

Sauteuse

Mit Stielgriff.

Art.-Nr.	ØxHöhe/cm	Inhalt/Liter	€/Stück
6009.18	18x6,5	1,0	17,49
6009.20	20x7,5	1,5	19,99



ab **14,99**

Bratpfanne

Art.-Nr.	Ø/cm	Höhe/cm	€/Stück
6008.20	20	4,0	14,99
6008.24	24	4,5	17,99
6008.28	28	5,0	21,89
6008.32	32	5,5	27,64

KOCHGESCHIRR

ECONOMY

- ◆ alle Teile aus Edelstahl 18/10, rostfrei
- ◆ mit Sandwichboden (Bodenstärke 5 mm)
- ◆ Wandstärke von 0,7 bis 1,0 mm
- ◆ alle Töpfe mit Schüttrand und Kaltgriffe
- ◆ geeignet für alle Herdarten, inkl. Induktion



**Die preiswerte
Kochgeschirr-Serie
für die Profiküche!**



18,49

**Deckelständer**

Edelstahl 18/10 mit 6 Fächern für Deckel
oder Schneidbretter bis 2,8 cm.

LxBxH in cm: 26,5x23,5x28.

Art.-Nr. **6550**

€/Stück **18,49**

TOPFSET

Topfset

8-tlg. Set, besteht aus:
Stielkasserolle, 16 cm Ø,
Höhe 11 cm, Inhalt 2,2 L
Fleischtopf, 16 cm Ø,
Höhe 11 cm, Inhalt 2,2 L
Fleischtopf, 20 cm Ø,
Höhe 13,5 cm, Inhalt 4,2 L
Fleischtopf, 24 cm Ø,
Höhe 15,5 cm, Inhalt 7,0 L

mit jeweils passendem Deckel dazu.

Art.-Nr. **38559**

€/Set **94,99**



Topfset

94,99

5 Jahre Materialgarantie!
Induktionsgeeignet!



INFO:

Alle Töpfe, Sauteusen, Kasserollen und Pfannen:
ohne Deckel, Edelstahl 18/10, rostfrei mit
Sandwichboden, Schüttrand und Kaltgriffe.
Sauteusen ohne Schüttrand.



Gemüse-/Suppenkessel

Art.-Nr.	ØxHöhe/cm	Inhalt/Liter	€/Stück
38430.16	16x16	3,2	22,99
38430.20	20x18	5,5	33,99
38430.24	24x24	10,5	53,15
38430.28	28x28	17	52,30
38430.32	32x32	25,5	89,99
38430.36	36x36	36,5	109,99
38430.40	40x40	50	142,99
38430.45	45x40	63,5	175,99

Jetzt neu mit Dampfloch!



Deckel

Edelstahl. Passend zur
Cookmax-Professional-Serie.

Art.-Nr.	Ø/cm	€/Stück
38436.16	16	5,99
38436.18	18	6,59
38436.20	20	7,25
38436.24	24	8,79
38436.28	28	11,99
38436.32	32	13,99
38436.36	36	17,99
38436.40	40	26,99
38436.45	45	29,99



ab **25,99**

Bratentopf flach

Art.-Nr.	ØxHöhe/cm	Inhalt/Liter	€/Stück
38433.20	20x9	2,8	25,99
38433.24	24x10,5	4,7	33,99
38433.28	28x12	7,4	43,99
38433.32	32x15	12,1	62,99
38433.36	36x17	17,3	72,99
38433.40	40x19	23,9	87,99



ab **20,89**

Fleischtopf

Art.-Nr.	ØxHöhe/cm	Inhalt/Liter	€/Stück
38434.16	16x11	2,2	20,89
38434.20	20x13	4,1	27,99
38434.24	24x15	6,8	36,99
38434.28	28x17	10,5	49,99
38434.32	32x19	15,3	65,99
38434.36	36x22	22,4	87,99
38434.40	40x25	31,4	109,99
38434.45	45x28	44,5	154,99



ab **17,99**

Stielkasserolle flach

Mit Stielgriff.

Art.-Nr.	ØxHöhe/cm	Inhalt/Liter	€/Stück
38432.16	16x7	1,4	17,99
38432.18	18x8	2	20,99
38432.20	20x9	2,8	24,99



ab **20,99**

Stielkasserolle hoch

Mit Stielgriff.

Art.-Nr.	ØxHöhe/cm	Inhalt/Liter	€/Stück
38431.16	16x11	2,2	20,99
38431.20	20x13	4,1	26,99
38431.24	24x15	6,8	32,99



ab **18,99**

Sauteuse

Mit Stielgriff.

Art.-Nr.	ØxHöhe/cm	Inhalt/Liter	€/Stück
38435.16	16x6	1,2	18,99
38435.18	18x6,5	1,7	20,99
38435.20	20x7	2,2	21,99
38435.24	24x8	3,6	28,99



ab **22,99**

Bratpfanne

Mit Stielgriff.

Art.-Nr.	ØxHöhe/cm	€/Stück
38438.20	20x4,5	22,99
38438.24	24x5	30,99
38438.28	28x5,5	32,99
38438.32	32x6	42,99
38438.36	36x6,5	53,99

KOCHGESCHIRR

Die besondere
Kochgeschirr-Serie
für den Profikoch!

cookmax®

Professional

PROFESSIONAL

- ◆ 5 Jahre Materialgarantie!
- ◆ Doppelte innere Bodenstärke!
- ◆ Schüttrand spiegellackpoliert.
- ◆ bis Ø 45 cm induktionsgeeignet
- ◆ Sandwichboden in drei Schichten aufgebaut (Edelstahl-Aluminium-Edelstahl).
- ◆ Der Boden nutzt die Wärme des Herdes zu 100% aus!
- ◆ Kaltgriffe

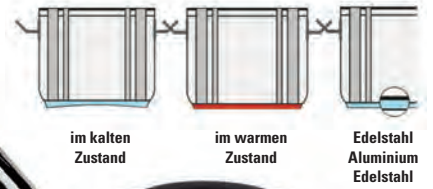

ab **25,99**



Cookmax Topfset

112,-

Cookmax Topfset

7-tlg. Set, besteht aus:
Fleisctopf, Ø 16 cm, Inhalt 2,2 L,
Bratentopf flach, Ø 20 cm, Inhalt 2,8 L,
Bratentopf flach, Ø 24 cm, Inhalt 4,7 L,
Deckel, Ø 16 cm, Ø 20 cm und Ø 24 cm,
Bratpfanne Antihft, Ø 24 cm.

Im Geschenkkarton

BxTxH in cm: 55x34x15,5.
Art.-Nr. **38442**

€/Set **112,-**



ab **39,99**

Viertelansatz

Mit abgerundeten Kanten, Lochung 3,5 mm,
Siebboden mit Haken zum Einhängen
am Topfrand.

Art.-Nr.	ØxH/cm	Inhalt/Liter	€/Stück
38439.36	36 x 23	5,5	39,99
38439.40	40 x 26	7,5	49,99

Für Gemüsetopf
Ø 24 cm

32,99



Pasta Einsatz 24 cm

Art.-Nr.	ØxH/cm	€/Stück
38440	24x20	32,99

ab **28,99**



Bratpfanne

Mit Stielgriff. Antihftbeschichtung.

Art.-Nr.	ØxHöhe/cm	€/Stück
38437.20	20x4,5	28,99
38437.24	24x5	38,99
38437.28	28x5,5	49,99
38437.32	32x6	59,99
38437.36	36x6,5	76,99



INFO:

Alle Töpfe, Sauteusen und Pfannen aus 5-Ply Mehrschichtmaterial, ohne Deckel, rostfrei.

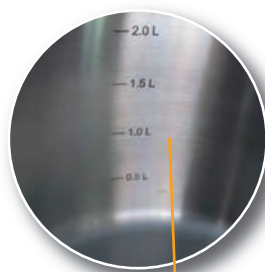

Literangabe an Topfinnenseite!

ab **39,95**



Gemüse-/Suppenkessel

Art.-Nr.	ØxHöhe/cm	Inhalt/Liter	€/Stück
103816	16x14	2,8	39,95
103820	20x18	5,5	57,99
103824	24x20	9	69,99
103828	28x23	14,1	84,99
103832	32x26,5	21,3	128,-
103836	36x28,5	29	149,-
103840	40x32	40,2	189,-

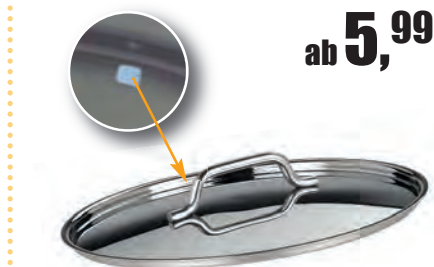

ab **5,99**

Deckel mit Dampfloch

Edelstahl. Passend zur Cookmax-Gourmet-Serie.

Art.-Nr.	Ø/cm	€/Stück
38436.16	16	5,99
38436.20	20	7,25
38436.24	24	8,79
38436.28	28	11,99
38436.32	32	13,99
38436.36	36	17,99
38436.40	40	26,99



ab **38,99**

Bratentopf flach

Art.-Nr.	ØxHöhe/cm	Inhalt/Liter	€/Stück
104520	20x9	2,8	38,99
104524	24x10,5	4,7	50,99
104528	28x12	7,3	65,99
104532	32x15	12	89,99
104536	36x17	17,3	119,-
104540	40x19	23,9	137,-



ab **36,49**

Fleischtopf

Art.-Nr.	ØxHöhe/cm	Inhalt/Liter	€/Stück
103916	16x11	2,2	36,49
103920	20x13	4,0	49,99
103924	24x15	6,5	56,99
103928	28x17	10	74,99
103932	32x19	15,2	98,99
103936	36x22	22,4	126,-
103940	40x25	31,4	149,-



ab **27,95**



Stielkasserolle flach

Mit Stielgriff.

Art.-Nr.	ØxHöhe/cm	Inhalt/Liter	€/Stück
159116	16x7	1,4	27,95
159118	18x8	2	29,56
159120	20x9	2,8	35,89



ab **31,95**



Stielkasserolle hoch

Mit Stielgriff.

Art.-Nr.	ØxHöhe/cm	Inhalt/Liter	€/Stück
159216	16x11	2,2	31,95
159220	20x12	3,8	38,65
159224	24x13	5,9	53,60



ab **28,49**

Sauteuse

Mit Stielgriff.

Art.-Nr.	ØxHöhe/cm	Inhalt/Liter	€/Stück
104016	16x5,5	1,0	28,49
104018	18x6	1,5	31,49
104020	20x6,5	2,0	32,99
104024	24x7,5	3,4	43,49



ab **37,89**

Bratpfanne

Mit Stielgriff.

Antihafbeschichtung.

Art.-Nr.	ØxHöhe/cm	Inhalt/Liter	€/Stück
104220	20x4	1,3	37,89
104224	24x5	2,0	58,49
104228	28x5,5	3,0	74,99
104232	32x6	4,0	89,99
104236	36x6	6,1	97,-

KOCHGESCHIRR

**Kochgeschirr
für höchste
Ansprüche**

cookmax®

Gourmet

GOURMET

Mit Schüttrand!

- ◆ 5-Ply Mehrschichtmaterial
- ◆ Hohe Wärmeleitfähigkeit
- ◆ Extra schwere Qualität
- ◆ Resistent gegenüber Speisesäuren
- ◆ Geschmacksneutral und langlebig
- ◆ kurze Ankochzeit und hohe Energieeinsparung durch optimale Hitzeübertragung
- ◆ Mit Literkala
- ◆ Geeignet für alle Herdarten, inkl. Induktion
- ◆ Innen satiniert, außen kombipoliert
- ◆ Backofenfest bis 220°C (Umluft)
- ◆ Spülmaschinengeeignet
- ◆ 10 Jahre Garantie
- ◆ Neue verbesserte Kaltgriffe

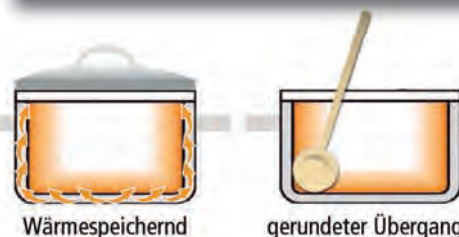
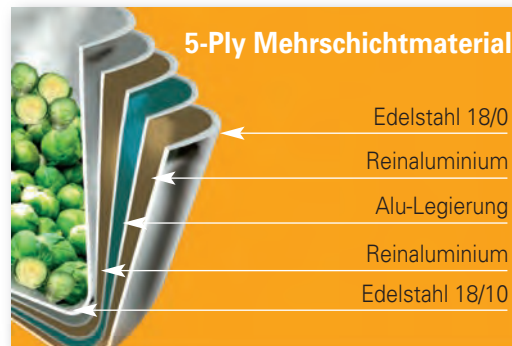

99,99



Wok mit Deckel

Edelstahl. Deckel mit Drehgriff zum Öffnen/Schließen der Luftzufuhr. Flacher induktionsgeeigneter Boden. Ø: 36 cm, Höhe: 7,5 cm (+10,5 Deckel), Inhalt: 6 Liter. Art.-Nr. **104436**

€/Stück **99,99**

**Passt nur für
Gemüsetopf
Ø 24 cm**

49,49



Pasta Einsatz

Edelstahl. Ø: 24 cm, Höhe: 20 cm, Inhalt: 9 Liter. Art.-Nr. **104324**

€/Stück **49,49**

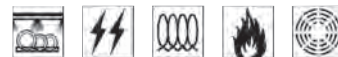

10 Jahre Materialgarantie!

**Geeignet für alle Herdarten
und speziell für Induktion!**

**Um bis zu 20% reduzierte
Ankochzeit durch
5-Ply Mehrschichtmaterial!**

Bratpfanne Induktion, Aluminiumguss

Bratpfanne, Aluminiumguss. Mit Edelstahlgriff. Für alle Herdarten geeignet, inkl. Induktion. Kratzfeste Antihafbeschichtung ermöglicht eine gesündere Art zu Kochen durch Reduzierung des Fetteinsatzes. Schnelle und gleichmäßige Wärmeübertragung.

Art.-Nr.	Ø in cm	€/Stück
104720	20	34,99
104724	24	39,99
104726	26	44,99
104728	28	49,99
104730	30	54,99

Grillpfanne, gerillte Bratfläche
104740 BxL 28x28 cm 55,99

Bratpfanne rund
ab **34,99**



Grillpfanne 28x28
55,99

Verstärkte Antihafbeschichtung in 3 Lagen: Höhere Resistenz gegen Kratzer und Rost.

Bratpfanne „Magic“, Aluminium, antihaft

Für alle Herdarten außer Induktion geeignet. Mit Du Pont Teflonbeschichtung. Höhe: 5 cm.

ab **8,69**

Art.-Nr.	Ø in cm	€/Stück
109920	20	8,69
109924	24	9,99
109928	28	12,64
109930	30	13,20



BRATPFANNE CLASSIC

Der unverformbare Wärmeleitboden verteilt die Hitze gleichmäßig auf die ganze Pfanne. Das Bratgut wird mit weniger Fett und weniger Energieverbrauch gegart. Für alle Herdarten, außer Induktion, geeignet.



Bratpfanne „Classic“
ab **21,59**



Fleischgrill
33,95

Fischgrill
37,99

Bratpfannen „Classic“

Formbeständiger Aluminiumguss mit diamantgeschliffenem Boden. Dreischichtiges Antihafmaterial. Beständig und sicher.

Art.-Nr.	Maße in cm	Ausführung	€/Stück
39496.20	Ø 20	rund	21,59
39496.24	Ø 24	rund	25,95
39496.28	Ø 28	rund	29,99
39496.FL	28x28	eckig/Fleischgrill	33,95
39496.FI	26,5x41	oval/Fischgrill	37,99

WESTMARK



Pfannenwender
3,58

Pfannenwender „Flonal“

Polyamid, schwarz. Hitzebeständig bis 210°C. Geschlitzt. Abmessungen: 28x7x0,5 cm.
Art.-Nr. 153600 €/Stück 3,58



WESTMARK

6,39

Spritzschutz „Picante“

Edelstahl. Ø 30 cm.
Art.-Nr. 153900 €/Stück 6,39



Antihftbeschichtung



Bratpfanne
ab **13,89**

6 Größen

Bratpfanne

Aluminium, antihft. Für alle Herdarten, außer Induktion, geeignet.

Art.-Nr.	ØxH in cm	Ø Pfannenboden	€/Stück
6012.20	20x3,5	14,5 cm	13,89
6012.24	24x4	17,5 cm	16,99
6012.28	28x4,5	20,5 cm	19,99
6012.32	32x5	24 cm	23,56
6012.36	36x5,5	27,5 cm	29,99
6012.40	40x6	30,5 cm	36,99



Servierpfanne „Eisen“ mit 2 Griffe

2 mm stark. Spülmaschinenungeeignet. MADE IN GERMANY.

Für alle Herdarten und offenes Feuer/Grill geeignet. Lebensmittelrecht.

Art.-Nr.	ØxH in cm	Ø Pfannenboden	Inhalt	€/Stück
162000	24,5x4	17,5 cm	1,2 L	11,99
162001	28,5x4,5	20,5 cm	2,0 L	13,95
162002	32x4,5	24,5 cm	3,0 L	15,49

Antihftbeschichtung



Crêpes Pfanne
ab **16,47**

2 Größen

Crêpes Pfanne

Aluminium – antihft – schwere Ausführung.

Für alle Herdarten, außer Induktion, geeignet.

Art.-Nr.	ØxH in cm	Ø Pfannenboden	€/Stück
6013.26	26x2	21,5 cm	16,47
6013.30	30x2	25,5 cm	18,49

Hitze-Handschuh

9,99



Hitze-Handschuh

Neopren, schwarz. Hitzebeständig bis +260°C. Rutschfestes, wasserabstoßendes, fleckenresistentes Material. Nicht waschbar.

BxL in cm: 20x36.

Art.-Nr. **0952**

€/Stück **9,99**



Omelettepfanne

ab **16,26**



5 Größen

Omelettepfanne

Eisenstahl, schwere Ausführung. Für alle Herdarten geeignet, auch Induktion.

Art.-Nr.	ØxH in cm	Ø Pfannenboden	€/Stück
6015.20	20x3,7	13,5 cm	16,26
6015.24	24x4	17 cm	18,79
6015.28	28x5	20,5 cm	23,99
6015.32	32x5	23 cm	29,99
6015.36	36x5,5	26 cm	38,59

Hitze-Handschuh

11,99



Hitze-Handschuh „Pyrotex“

100 % Baumwolle – asbestfrei. Wasser- und fettabweisend, bis +200°C hitzebeständig. Reinigung:

Einfach mit einem Schwamm säubern. Nicht waschbar. Länge: 32 cm.

Art.-Nr. **6390**

€/Stück **11,99**

Hitze-Handschuh „ECO“

100 % Baumwolle/Frottee.

1 Paar. Fäustlinge mit 10 cm

Canvastulpe – Einheitsgröße.

Länge: 30 cm. Hitzebeständig bis

+200°C. Wirksam gegen Kontakthitze.

Waschbar bis 40°C.

Art.-Nr. **6393**

€/Paar **4,99**



Pro Paar

4,99

Dazu passend Untersetzer
Art.-Nr. 2609.BR



Servierpfanne
ab **12,49**

Servierpfanne

Schmiedeeisen, mit gebogenem Hakenstiel.

Art.-Nr.	ØxH in cm	Ø Pfannenboden	€/Stück
3281.20	20x3	15 cm	12,49
3281.24	24x2,6	19,5 cm	14,99

WOKPFANNEN



Wok
38,99

Wok

Blaustahl – für Gas und Induktion geeignet. Ø: 32 cm.
Pflegeanweisung beachten! Ohne Deckel.

Art.-Nr. 6117 €/Stück 38,99

Dazu passend Untersetzer
Art.-Nr. 2609.BR



Servier-/Brat-/
Grillpfanne
ab **11,79**

Servier-/Brat-/Grillpfanne

Schmiedeeisen, naturlackiert, schwere Ausführung,
flacher Stiel.

Art.-Nr.	ØxH in cm	Ø Pfannenboden	€/Stück
6030.20	20x2,7	14 cm	11,79
6030.24	24x3	18,5 cm	13,79
6030.28	28x3,4	21,5 cm	18,99
6030.32	32x3,7	24,5 cm	23,99
6030.36	36x4	27,5 cm	29,99



Wok
79,99

Wok

Mit Stiel, ohne Deckel. Mehrschicht-Material, induktionsgeeignet.
ØxH in cm: 36x9, Inhalt: 6 Liter.

Art.-Nr. 6112.36 €/Stück 79,99

Dazu passend Untersetzer
Art.-Nr. 2609.BR



Servierpfanne
ab **14,59**

Servierpfanne

Schmiedeeisen, kaltgeschmiedet mit zwei Griffen.

Art.-Nr.	ØxH in cm	Ø Pfannenboden	€/Stück
6031.24	24x2,7	ca. 20 cm	14,59
6031.28	28x3	ca. 23 cm	19,99



99,99

Wok mit Deckel

Edelstahl. 5-Ply Mehrschichtmaterial. Deckel mit Drehgriff zum Öffnen/
Schließen der Luftzufuhr. Flacher induktionsgeeigneter Boden. Ø: 36 cm,
Höhe: 7,5 cm (+10,5 cm Deckel), Inhalt: 6 Liter.

Art.-Nr. 104436 €/Stück 99,99

Holzuntersetzer

Dunkelbraun, Stärke: 2,5 cm
Gummifuß. Passend für
Servierpfannen mit Ø 20,
Ø 24, Ø 28 cm.

Art.-Nr. 2609.BR
€/Stück 7,79



7,79

Wok mit Deckel

Edelstahl. Kaltgriffe – Stiel und
Gegengriff. Inklusive Edelstahl-
deckel. Gewicht: 2,85 kg.

ØxH in cm: 36x11,
Höhe mit Deckel: 21,5 cm,
Inhalt: 6 Liter. Runder Boden,
passend zum
Induktionstischwok
Art.-Nr.: 39123, siehe
Seite 374 un unserem
Hauptkatalog.

Art.-Nr. 40069 €/Stück 99,-



99,-

BRÄTER



2 Größen

Edelstahlbräter mit Fallgriffen

Edelstahl 18/10, ohne Sandwichboden.

Art.-Nr.	LxBxH in cm	€/Stück
39181	40x28x8,5	37,95
39182	45x32x9	44,45

Edelstahlbräter mit Fallgriffen

ab **37,95**

15,99



Bräter Emaille

Emailliert, bis +400°C hitzebeständig. BxTxH in cm: 41x26,5x6.

Art.-Nr. 8118 €/Stück **15,99**

Pfannenwender-Set

Polyamid, hitzebeständig bis +200°C.

Geknickte Form für ergonomisches Arbeiten.

Geeignet für antihaft-beschichtete

Pfannen. 2er Set. LxB in cm: 28,5x9,5.

Art.-Nr. 39681 €/Set **4,99**



pro Set
4,99



2,49

Gemüse/Woklöffel

Polyamid schwarz. Länge: 32 cm. Hitzebeständig bis 210°C.

Nicht in heißen Töpfen und Pfannen liegen lassen.

Art.-Nr. 154100 €/Stück **2,49**

PIZZABLECHE

8 Größen

Pizzableche rund

ab **1,98**

3 Größen

Pizzableche rechteckig

ab **13,99**



NEW

Pizzableche

Blaustahl mit gebördeltem Rand. Bei der Reinigung unbedingt die beiliegende Pflegeanleitung beachten!

Runde Pizzableche

Art.-Nr.	Ø innen	Ø aussen	Höhe	€/Stück
6018.20	18 cm	20 cm	2,5 cm	1,98
6018.24	22 cm	24 cm	2,5 cm	2,38
6018.26	24 cm	26 cm	2,5 cm	2,56
6018.28	26 cm	28 cm	2,5 cm	2,78
6018.30	28 cm	30 cm	2,5 cm	2,94
6018.32	30 cm	32 cm	2,5 cm	3,36
6018.36	34 cm	36 cm	2,5 cm	3,94
6018.40	38 cm	40 cm	2,5 cm	5,46

Rechteckige Pizzableche

Art.-Nr.	Maße	Höhe	€/Stück
38702	50x35x3 cm	3 cm	13,99
38703	60x40x3 cm	3 cm	17,79
39697	60x60x3 cm	3 cm	26,99

Unseren Teiler für Torten oder Pizzen finden Sie auf Seite 340!

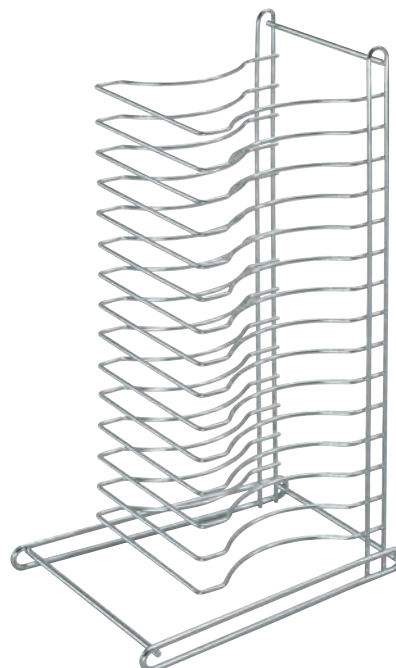

Pizza-Rack

49,-

Pizza-Rack

Stahldraht verchromt für 15 Pizzableche.

Integrierter Tragegriff.

BxTxH in cm: 28,5x37,5x67.

Art.-Nr. 528001

€/Stück **49,-**

KONVEKTOMATENBLECHE



Konvektomatenblech GN, schwarz emailliert

Konvektomatenblech mit abgerundeten Ecken, extra starke Qualität, 0,75 mm stark, hitzebeständig bis +400°C, schnittfeste Oberfläche. Spülmaschinengeeignet.

Art.-Nr.	LxBxH in cm	GN-Größe	€/Stück
125311	53x33x2	1/1	13,95
125312	27x33x2	1/2	9,99

Konvektomatenblech
ab 9,99



Backblech

13,99

Backblech

Emailliert, extra tief, schnittfeste Oberfläche, bis +400°C hitzebeständig. BxTxH in cm: 42x29x4.
Art.-Nr. 8119

€/Stück 13,99

Jetzt auch in
2/3 GN!



Silikonbeschichtetes Profi Bäckerblech.
Die Lochung verbessert die Heißluftzirkulation und beschleunigt die Backzeit um 2-3 Minuten. Ideal auch für Halbfertigerzeugnisse oder zum schnellen Aufbacken.



Backblech gelocht

Aluminium. Lochung: 3 mm.
Antihafbeschichtung: Silikon, terra.
Materialstärke: 1,5 mm. 4 Seiten 45°.

Art.-Nr.	LxBxH in cm	GN-Größe	€/Stück
1195	53x32,5x1	1/1 GN	17,69
1195.1	60x40x1		25,19
163400	35,4x32,5x1	2/3 GN	14,99

Backblech
ab 14,99

Konvektomatenblech

ab 20,99



Konvektomatenblech GN, schwarz emailliert

Stahl, beidseitig beschichtet. Granit-Emaille. Stapelbar.
Gelochte Ecken. Spülmaschinengeeignet.

Art.-Nr.	GN-Größe	Tiefe	€/Stück
6016.20	1/1 GN, (53x32,5)	2 cm	20,99
6016.40	1/1 GN, (53x32,5)	4 cm	22,99
6016.60	1/1 GN, (53x32,5)	6,5 cm	23,99

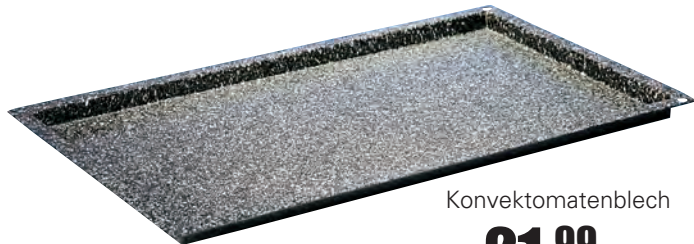

Konvektomatenblech
ab 21,99

Konvektomatenblech

Granit-Emaille, beidseitig beschichtet.

Art.-Nr.	LxBxH in cm	GN-Größe	€/Stück
6017.20	53x32,5x2	1/1 GN	22,99
6017.40	53x32,5x4	1/1 GN	25,99
6017.60	53x32,5x6	1/1 GN	28,99
39652.20	35,4x32,5x2	2/3 GN	21,99
39652.40	35,4x32,5x4	2/3 GN	24,99
39652.60	35,4x32,5x6	2/3 GN	27,99

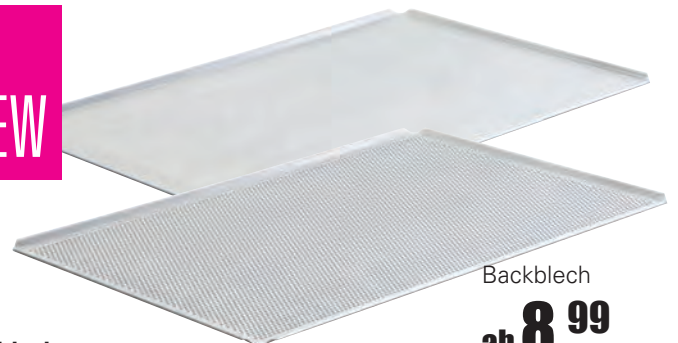

Backblech
ab 8,99

Backblech

Aluminium. Materialstärke: 1,5 mm. 4 Seiten 45°.

Art.-Nr.	LxBxH in cm	GN-Größe	€/Stück
158600	53x32,5x1	1/1 GN	8,99

Backblech gelocht

Aluminium. Lochung: 3 mm. Materialstärke: 1,5 mm. 4 Seiten 45°.
Profi Bäckerblech. Die Lochung verbessert die Heißluftzirkulation und beschleunigt die Backzeit um 2 - 3 Minuten. Ideal auch für Halbfertigerzeugnisse oder zum schnellen Aufbacken.

Art.-Nr.	LxBxH in cm	GN-Größe	€/Stück
158601	53x32,5x1	1/1 GN	9,49

GN-BEHÄLTER

GN Behälter antihafbeschichtet glatt

18/8 Chrom-Nickel-Stahl. Materialstärke: 0,8 mm.
PTFE Antihaf-Beschichtung (3 Lagen).

Art.-Nr.	GN-Norm	Tiefe/cm	€/Stück
491084	1/1	3	35,99

GN Behälter glatt

35,99



GN Behälter antihafbeschichtet gerillt

18/8 Chrom-Nickel-Stahl. Materialstärke: 0,8 mm.
PTFE Antihaf-Beschichtung (3 Lagen).

Art.-Nr.	GN-Norm	Tiefe/cm	€/Stück
491085	1/1	3	39,13

GN Behälter gerillt

39,13

GN-EINSÄTZE



3
Größen

Abtropfeinsatz GN

Polycarbonat. Für GN-Behälter.

Art.-Nr.	GN-Norm	€/Stück
5550	1/1	8,23
5551	1/2	3,90
5552	1/3	3,49

Abtropfeinsatz

ab 3,49

Eiereinsatz

17,99



Eiereinsatz 1/3 GN

Edelstahl. Für bis zu 18 Eiern, Lochdurchmesser 36 mm. Zum Warmhalten von Eiern in Kombination mit einem Warmhaltegerät. Geeignet für alle gängigen Warmhaltegeräte 1/1, 2/3, 1/2 und 1/3 GN. LxTxH in cm: 32,3x17,6x2,2.

Art.-Nr. 2421

€/Stück **17,99**



GN-Behälter gelocht

ab 9,10

GN-Behälter gelocht

GN-Einsatz gelocht. Edelstahl, rostfrei. Mit Stapelnocke. Passende Deckel bitte separat mitbestellen.

Art.-Nr.	Ausführung	Tiefe in mm	€/Stück
491079	1/1 GN	65	10,33
491080	1/1 GN	100	14,30
491081	1/2 GN	100	9,10
491082	1/1 GN	150	21,80
491083	1/2 GN	150	15,60

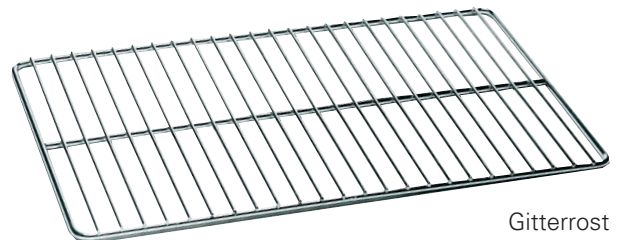

Gitterrost

9,99

GN-Gitterrost

Edelstahl 18/10, 1/1 GN. Rahmen Ø 0,5 cm, Stäbe Ø 0,2 cm. LxB in cm: 53x32,5.

Art.-Nr. 2480

€/Stück **9,99**

NEW

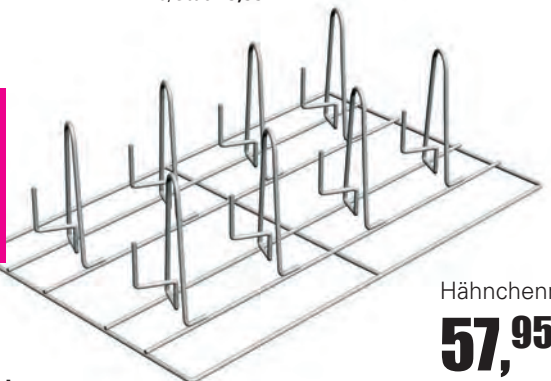

Hähnchenrost

57,95

GN-Hähnchenrost

Edelstahl Norm: 1/1 GN. LxBxH in cm: 53x32,5x15,1.

Ideal für die gleichzeitige Zubereitung von bis zu 8 Hähnchen oder Enten im Ofen.

Art.-Nr. 163500

€/Stück **57,95**

Gastronorm

BEHÄLTER

Polypropylen

◆ -40 °C bis +80°C

GN-Deckel
Polypropylen

ab **1,79**

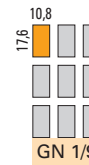
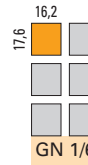
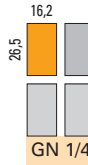
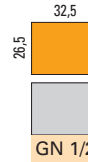

POLYPROPYLEN

GN-Deckel ohne Löffelausschnitt

Polypropylen. Deckel für PP-GN-Behälter. Schwappsicher.

Art.-Nr.	für	€/Stück
5750.D	1/1 GN	5,99
5752.D	1/2 GN	3,79
5753.D	1/3 GN	3,59
5754.D	1/4 GN	2,99
5755.D	1/6 GN	2,29
5756.D	1/9 GN	1,79

Gastronorm Einsätze – Übersicht

GN-Norm	Tiefe/mm	Inhalt/Liter
1/1	20	2,3
	40	5
	65	8,8
	100	13,7
	150	20
1/2	200	27,8
	40	2,5
	65	4
	100	6,5
1/3	150	9,5
	200	12,5
	65	2,5
	100	4
	150	5,7
1/4	200	7,6
	65	1,8
	100	2,7
	150	4
1/6	200	5,4
	65	1,1
	100	1,6
1/9	150	2,5
	200	3,6
	65	0,8
	100	1,1

Polypropylen

Art.-Nr.	€/Stück
/	/
/	/
/	/
5750.06	7,99
5750.10	8,99
5750.15	9,99
5750.20	11,99
/	/
/	/
5752.10	4,99
5752.15	5,99
5752.20	6,99
/	/
/	/
5753.15	4,99
5753.20	5,89
/	/
5754.10	3,99
5754.15	4,39
/	/
/	/
5755.10	2,69
5755.15	3,39
/	/
/	/
5756.10	1,99

Polycarbonat

Art.-Nr.	€/Stück
/	/
/	/
/	/
5563	11,67
5564	13,62
5565	17,29
5566	21,62
/	/
/	/
5584	7,56
5585	8,64
5586	10,69
5593	4,75
5594	5,83
5595	7,13
5596	9,72
/	/
5574	4,32
5575	5,28
/	/
/	/
5544	3,23
5545	4,32
/	/
5533	2,73
5534	2,97

Gastronorm

BEHÄLTER

Polycarbonat

◆ -40 °C bis +99°C

GN-Deckel
Polycarbonat

ab **2,04**

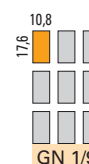
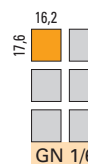
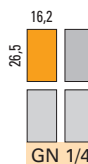
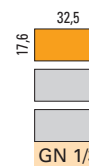
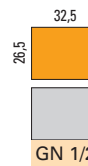

POLYCARBONAT

GN-Deckel ohne Löffelausschnitt

Polycarbonat. Deckel für PC-GN-Behälter.

Art.-Nr.	für	€/Stück
5568	1/1 GN	8,64
5588	1/2 GN	4,75
5598	1/3 GN	3,55
5578	1/4 GN	3,12
5548	1/6 GN	2,37
5538	1/9 GN	2,04

Gastronom

BEHÄLTER

Porzellan

- ◆ feuerfest bis +350°C
- ◆ nicht thermoschockrestistent

NEW

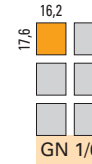
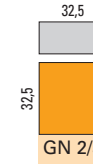
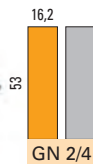
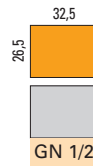

GN-Behälter, Porzellan, Tiefe 20 mm

Porzellan, weiß. Tiefe 20 mm.
Temperaturbereich von -20°C bis 350 °C.

Art.-Nr.	GN-Norm	€/Stück
164400	1/1	29,99
164401	1/2	17,69
164402	1/3	14,99
164403	2/3	20,99
164404	2/4	12,24

GN-Behälter
Porzellan, 20 mm

ab **12,24**



GN-Behälter, Porzellan, Tiefe 65 mm

Porzellan, weiß. Tiefe 65 mm.
Temperaturbereich von -20°C bis 350 °C.

Art.-Nr.	GN-Norm	Inhalt in L	€/Stück
123901	1/1	6,5	39,99
123902	1/2	3,0	21,99
123903	1/3	1,8	14,99
123904	1/6	0,8	7,99
123905	2/3	4,3	23,58
123906	2/4	3,0	19,49

GN-Behälter
Porzellan, 65 mm

ab **7,99**



Gastronom

BEHÄLTER

Melamin

- ◆ -30 °C bis +70°C
- ◆ Extrem bruchsicher

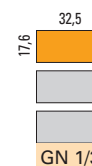
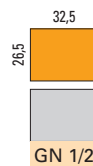

GN-Behälter
Melamin, 30 mm

ab **11,89**

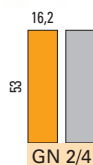

NEW



Tablett „Use“ GN, Tiefe 30 mm

Melamin, weiß, stapelbar,
spülmaschinengeeignet.

Art.-Nr.	GN	LxB in cm	€/Stück
151211	1/1	53x32,5	31,99
151212	1/2	32,5x26,5	16,49
151213	1/3	32,5x17,5	11,89
151224	2/4	53x16,2	17,99

GN-Behälter Melamin, Tiefe 65 mm

Melamin, weiß, stapelbar,
spülmaschinengeeignet.

Art.-Nr.	GN	LxB cm	€/Stück
39125	1/1	53x32,5	25,99
39127	1/2	32,5x26,5	16,49
39129	2/4	53x16,2	10,95
39128	1/3	32,5x17,5	17,95

GN-Behälter
Melamin, 65 mm

ab **10,95**

BEHÄLTER

Edelstahl

◆ rostfrei



Edelstahldeckel erhältlich mit und ohne Löffelausschnitt



NEW

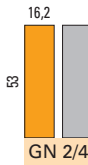

NEW

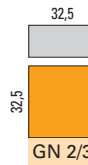

GN-Behälter
Edelstahl

ab **2,60**

EDELSTAHL GN-Deckel ohne Löffelausschnitt

Edelstahl, rostfrei.

Art.-Nr.	für	€/Stück
491068	1/1 GN	7,97
491069	1/2 GN	4,06
491070	1/3 GN	3,08
491071	1/4 GN	2,89
491072	1/6 GN	1,90
491073	1/9 GN	1,72
491089	2/3 GN	4,79
491094	2/4 GN	5,63

NEW

GN-Deckel
Edelstahl
ab **1,72**

EDELSTAHL GN-Deckel mit Löffelausschnitt

Edelstahl, rostfrei.

Art.-Nr.	für	€/Stück
491075	1/2 GN	4,54
491077	1/3 GN	3,37
491076	1/4 GN	3,22
491078	1/6 GN	2,-
491090	2/3 GN	4,99
491095	2/4 GN	5,98

NEW

GN-Deckel
mit Gummidichtung
ab **22,70**



EDELSTAHL GN-Deckel mit Gummidichtung

Edelstahl, rostfrei.

Art.-Nr.	GN	BxH in mm	€/Stück
2315.G	1/1 GN	530x325	51,60
2316.G	1/2 GN	325x265	30,89
2319.G	1/3 GN	325x176	22,70

NEW

Gastronorm Einsätze – Übersicht

GN-Norm	Tiefe/mm	Inhalt/Liter	Art.-Nr.	€/Stück
1/1	20	2,3	491041	8,23
	40	5	491042	9,89
	65	8,8	491043	10,37
	100	13,7	491044	12,78
	150	20	491045	19,12
1/2	200	27,8	491046	23,47
	40	2,5	491048	5,28
	65	4	491049	5,52
1/3	100	6,5	491050	7,69
	150	9,5	491051	11,91
	200	12,5	491074	15,63
	65	2,5	491053	4,32
1/4	100	4	491054	6,20
	150	5,7	491055	8,21
	200	7,6	491056	10,99
1/6	65	1,8	491058	3,94
	100	2,7	491059	5,14
	150	4	491060	7,97
	200	5,4	491061	9,98
1/9	65	1,1	491062	2,84
	100	1,6	491063	4,30
	150	2,5	491064	6,28
2/4	200	3,6	491065	8,90
	65	0,8	491066	2,60
	100	1,1	491067	3,50
2/3	65	3,5	491091	7,29
	100	5,5	491092	10,79
	150	8,5	491093	13,59
2/3	20	1,5	491096	5,99
	40	3	491097	6,79
	65	5,5	491098	7,29
	100	9	491087	8,95
	150	13	491088	13,99

Gastronorm

BEHÄLTER TWIST

Edelstahl

◆ rostfrei

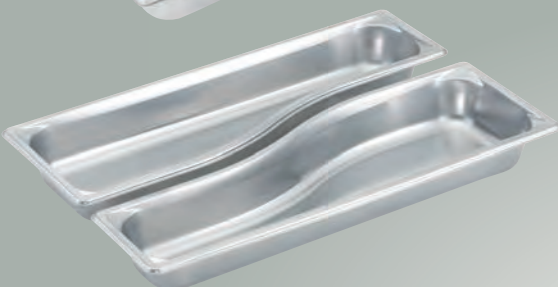
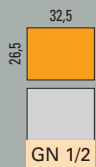

2x 1/3 GN außen + 1x 1/3 GN innen kombiniert



GN Behälter „Twist“, Edelstahl

Behälter in Wellenform. CNS Serie 300, 0,65mm Materialstärke. Verstärkte Ränder und Ecken sorgen für mehr Stabilität und reduzieren den Temperaturverlust.

Art.-Nr.	GN	Tiefe in mm	Inhalt in L	€/Stück
143903	1/3 außen	100	3,6	44,99
143904	1/3 innen	100	3,6	44,99
143901	2/4	89	6	46,99
143902	1/2	100	6,1	45,99

1/3 GN außen



GN-Behälter „Twist“

ab **44,99**

1/3 GN innen



Zwischensteg für stabilen Halt!

Zwischensteg

ab **2,49**



Zwischensteg

Edelstahl, für GN-Behälter.

Art.-Nr.	GN	Länge in cm	€/Stück
2347	1/1	53	2,99
2349	1/2	32,5	2,49



GN-Behälter
Edelstahl

ab **1,96**

Gelochte und antihafbeschichtete GN-Behälter Edelstahl finden Sie auf Seite 299!

BEILAGENBEHÄLTER

Beilagenbehälter

65,99



Beilagenbehälter

Edelstahl 18/8, für GN-Behälter 1/3, 1/6 und 1/9 bis max. 150 mm Tiefe. BxTxH in cm: 35x41,5x23,5. Für den Theken- und SB-Thekenbereich. (Lieferung erfolgt OHNE Behälter, bitte separat bestellen). Art.-Nr. **6625** €/Stück **65,99**

GN-Aufsatzbord

89,-



GN-Aufsatzbord

Edelstahl 18/10, gebürstet. Für 6x 1/6 GN oder 3x 1/3 GN bis 150 mm Tiefe. LxTxH in cm: 108x24x21. (Lieferung erfolgt OHNE Behälter, bitte separat bestellen). Art.-Nr. **9556** €/Stück **89,-**

Ständer

34,99



Ständer für Gewürzbehälter

Edelstahl 18/10. Der Ständer kann auf den Tisch gestellt oder an der Wand befestigt werden. Befestigungsschrauben sind mit dabei. Aufnahmefähigkeit: 6x1/9 GN-Behälter, 4x 1/6 GN-Behälter oder 2x 1/3 GN-Behälter. Jeweils bis zu einer Tiefe von 100 mm. LxBxH in cm: 68x18x15,5. (Lieferung erfolgt OHNE Behälter, bitte separat bestellen). Art.-Nr. **68085** €/Stück **34,99**

Unsere Barbeilagenbehälter finden Sie auf Seite 236!



RÜHR-/SCHNEEBESEN

RÜHRBESEN:
8 feste Drähte

SCHNEEBESEN:
12 flexible Drähte

ab **3,75**



Rührbesen

Für Großküchen. Edelstahl 18/8, mit Haken, 8 zementierte, feste Drähte, 2,3 mm Stärke.

Art.-Nr.	Länge in cm	€/Stück
1811	25 cm	4,39
1812	30 cm	4,37
1813	35 cm	4,89
1814	40 cm	4,99
1815	45 cm	5,99
1816	50 cm	6,45
1817	55 cm	6,89
1818	60 cm	7,29

Schneebesens

Für Großküchen. Edelstahl 18/8, mit Haken, 12 zementierte, flexible Drähte, 1,4 mm Stärke.

Art.-Nr.	Länge in cm	€/Stück
1801	25	3,75
1802	30	3,99
1803	35	4,09
1804	40	4,59
1805	45	4,99



Pizzaschieber

24,99

Pizzaschieber

Holzgriff, Aluschaufel. Länge: 79 cm, Schaufelmaße: 35x30,5 cm. Art.-Nr. **38460** €/Stück **24,99**

Alle Schöpflöffel fugenlos und mit Liter- und Ø-Angabe am Stiel.

7 Größen

Schöpflöffel ab **4,99**



3 JAHRE GARANTIE



3 Größen

Schaumlöffel ab **5,39**

Schöpflöffel

Edelstahl 18/10, fugenlos, schwere Hotelausführung.

Art.-Nr.	Stiellänge	Ø in cm	Inhalt in Liter	€/Stück
2100.06	30 cm	6,5	0,07 L	4,99
2100.08	32 cm	8	0,12 L	6,59
2100.09	33 cm	9	0,2 L	7,79
2100.10	37 cm	10	0,25 L	8,99
2100.11	38 cm	11	0,33 L	10,69
2100.12	40 cm	12	0,50 L	10,99
2100.16	47 cm	16	1 L	19,99

Schaumlöffel

Edelstahl 18/10, fugenlos, schwere Hotelausführung.

Art.-Nr.	Stiellänge	Ø in cm	€/Stück
2101.08	29 cm	8	5,39
2101.10	32 cm	10	5,99
2101.12	35 cm	12	6,49

Zum Einhängen am Topf- oder Schüsselrand.

Schöpflöffel **4,19**



Schöpflöffel mit Knick

Edelstahl, rostfrei. Länge: 25 cm. Mit praktischem Knick. Zum Einhängen am Topf- oder Schüsselrand. Spülmaschinengeeignet. Art.-Nr. 146400 €/Stück **4,19**

Rührspatel ab **4,19**

5 Größen



Rührspatel

Aus weißem Exoglas. Bruchfest und hitzebeständig bis 220°C.

Art.-Nr.	LxB in cm	€/Stück
39680.25	25x4	4,19
39680.30	30x5	4,99
39680.35	35x5,5	5,99
39680.40	40x6,5	6,99
39680.50	50x8,5	9,99

Kesselrührbesen

Edelstahl 18/8. 8 dicke Drähte. Griff wasserdicht mit Acryl verschlossen. Nicht für feste Speisen. Länge: 125 cm. Art.-Nr. 39678.01 €/Stück **28,99**

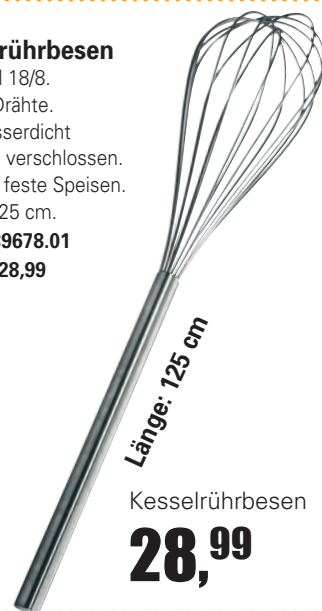

Länge: 125 cm

Kesselrührbesen **28,99**

Rührspatel ab **26,99**



3 Größen

Rührspatel

Edelstahl 18/8. Fugenlos mit Rohrstiel, Blatt gelocht. Blattgröße: 23x12 cm.

Art.-Nr.	Länge in cm	€/Stück
39679.01	75	26,99
39679.02	100	29,99
39679.03	125	33,99

Schaumlöffel

7,99

Schaumlöffel

Edelstahl 18/8, mit Drahtgriff. Ø: 14 cm, Stiellänge: 25 cm. Art.-Nr. 39677 €/Stück **7,99**



Fritierlöffel

Edelstahl 18/10. Stiellänge 34 cm.

Art.-Nr.	Ø in cm	€/Stück
39650.15	15,2	5,99
39650.17	17,8	5,99

2 Größen



Fritierlöffel **5,99**

3 Größen

Kochlöffel ab **6,99**

Kochlöffel

Aus beige Exoglas. Bruchfest und hitzebeständig bis 220°C.

Art.-Nr.	Länge in cm	€/Stück
39525	30	6,99
39676	38	9,99
39526	45	12,99



ECO

MESSERSERIE

Messerserie „ECO“

Rostfreier, spezialgehärteter Edelstahl mit Kunststoff-Griff.

Art.-Nr.	Ausführung	Klingenlänge	€/Stück
6565	Schälmesser	8 cm	1,99
6566	Officemesser	12,5 cm	1,99
6567	Spickmesser	13 cm	1,99
6568	Ausbeinmesser	16 cm	2,99
6569	Aufschnittmesser	20 cm	3,99
6571	Kochmesser	20 cm	4,99
6570	Kochmesser	15,5 cm	4,99
6572	Brotmesser	20 cm	3,69



ab **1,99**

PALETTEN



Paletten

Edelstahl geschmiedet, rostfrei, mit Kunststoff-Griff.

Art.-Nr.	Ausführung	LxB Palette	€/Stück
160900	gewinkelt	7,5x6,5 cm	12,96
6489	gewinkelt, flex.	12x9 cm	22,19
6490	gerade, flex.	25x3,6 cm	18,79
6493	gewinkelt, flex.	25x3,6 cm	19,99
6494	gewinkelt, flex.	12,5x5 cm	19,69
6494.20	gewinkelt, flex.	20x8 cm	26,99
40215	Confiseriepalette	9x2 cm	8,99
40222	Bäckermesser	30x3,4 cm	29,99

Palette gewinkelt
ab **8,99**

NEW



gewinkelt, Art.-Nr. 160900

gewinkelt, flex. Art.-Nr. 6489

gerade, flex. Art.-Nr. 6490

gewinkelt, flex. Art.-Nr. 6493

gewinkelt, flex. Art.-Nr. 6494

gewinkelt, flex. Art.-Nr. 6494.20

Confiseriepalette

Bäckermesser

Messerserie
DE LUXE

Klinge und Schaft sind aus einem Stück nicht rostendem, hochlegiertem Chrom-Molybdän-Vanadium-Stahl.

Messerserie „De Luxe“

Gehärtet und geschliffen, sehr schnitthaltig. Extreme Langlebigkeit durch verstärkten, durchgehenden Stahlschaft. Der Griff ist aus spülwasserfestem Kunststoff Polyoxymethylen mit jeweils 3 Nieten.

Art.-Nr.	Ausführung	Klingenlänge	€/Stück
6422	Schälmesser	8 cm	4,99
6425	Officemesser	9 cm	7,99
6426	Spickmesser	12 cm	9,99
6427	Ausbeinmesser	15 cm	10,99
6428	Aufschnittmesser	15 cm	14,99
6430	Aufschnittmesser	21 cm	12,99
6433	Kochmesser	15 cm	16,99
6434	Kochmesser	21 cm	12,99
6435	Kochmesser	26 cm	19,99
6440	Brotmesser	21 cm	12,99
6443	Fleischgabel	14 cm (Zinken)	15,79
6420	Geflügelschere	25 cm	8,99



Tortensmesser mit Säge

Edelstahl, rostfrei. ABS-Griff. Klingenlänge: 18 cm. Länge: 30 cm.

Art.-Nr. 6495

Tortensmesser
22,99

€/Stück 22,99

NEW

Schälmesser

4,99



Schälmesser



Officemesser



Spickmesser



Ausbeinmesser



Aufschnittmesser



Kochmesser



Brotmesser



Fleischgabel



Geflügelschere

Fischpalette
25,49

Fischpalette
Edelstahl, rostfrei. Glasfaserverstärkter Polyamidgriff. LxB in cm: 8/31x20.
Art.-Nr. 40214 €/Stück 25,49

Die extra breite Palette ermöglicht schonendes Einlegen und problemloses Wenden von Fisch. Durch die länglichen Schlitzes laufen Wasser und Fett leicht ab.

WÜSTHOF CLASSIC

Messer von Wüsthof

Ergonomisch gestaltete Griffe und absolute Schärfe.

Art.-Nr.	Ausführung	Klingenlänge/ Zinkenlänge	€/Stück
38746	Buntschneidemesser	10 cm	31,89
38721	Gemüsemesser	8 cm	32,99
38722	Tourniermesser	7 cm	32,99
38723	Spickmesser	9 cm	32,99
38724	Spickmesser	10 cm	33,99
38725	Spickmesser	12 cm	34,79
38726	Filiermesser	18 cm	49,69
38745	Filiermesser „spitz“	18 cm	54,96
38732	Ausbeinmesser	14 cm	48,69
38733	Tomatenmesser/Wellenschliff	14 cm	44,99
38734	Aufschnittmesser/Wellenschliff	14 cm	43,79
38741	Santoku mit Kullen	17 cm	69,99
38742	Kochmesser extra breit	20 cm	81,39
38736	Kochmesser	16 cm	54,49
38737	Kochmesser	18 cm	61,59
38738	Kochmesser	20 cm	65,49
38739	Kochmesser	23 cm	76,95
38740	Kochmesser	26 cm	82,69
38727	Schinkenmesser	16 cm	45,99
38728	Schinkenmesser	18 cm	47,90
38729	Schinkenmesser	20 cm	56,89
38730	Schinkenmesser	23 cm	64,39
38731	Schinkenmesser	26 cm	66,99
38743	Fleischgabel	18 cm	39,99
38744	Fleischgabel	20 cm	43,95

Messer „CLASSIC“
ab **31,89**



Buntschneidemesser



Gemüsemesser



Tourniermesser



Spickmesser



Art.-Nr. 38726, Foliermesser



Art.-Nr. 38745, Foliermesser



Ausbeinmesser



Tomatenmesser/Wellenschliff



Aufschnittmesser/Wellenschliff



Santoku mit Kullen



Kochmesser – Extra breit



Kochmesser



Schinkenmesser



Fleischgabel

WÜSTHOF



Rolltasche
ab **20,67**

Rolltasche

Aus Kunstleder, abwaschbar. Verschließbar mit Klettverschluß, ohne Inhalt.

Art.-Nr.	Ausführung	€/Stück
38747	für 6 Teile	20,67
38748	für 9 Teile	27,69

WÜSTHOF CLASSIC

Ergonomisch gestaltete Griffe
 und absolute Schärfe!

Klingenblatt –
 aus einem Stück geschmiedet
 und auf 56° Rockwell gehärtet

Klingenrücken –
 sorgfältig geschliffen
 und entgratet

Kropf –
 Verdickung zwischen Klinge
 und Griff – gewährleistet optimale
 Balance des Messers

Hohlriete –
 dauerhafte Verbindung
 der Griffschalen auf dem Messer

Schneide/Wate –
 der zweifache Abzug garantiert
 extreme Schärfe

Ätzung –
 Legierung, Hersteller –
 Garantiesiegel für
 herausragende Qualität

Bart – der Handschutz
 verhindert ein Abrutschen
 der Hand in die Klinge

Erl – durchgehender, rundum
 sichtbarer Stahl zur soliden
 Griffschalen-Befestigung

**Hinterer
 Handschutz** –
 sicherer Halt

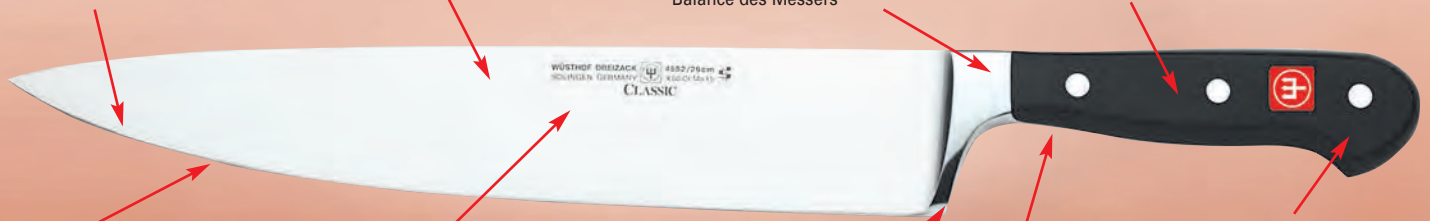

Kochkoffer
479,-

WÜSTHOF

Kochkoffer 19-tlg.

Professionelle Grundsortierung – für jede Eventualität gerüstet!
 Set besteht aus 18 Teilen plus Koffer mit 2 Einlagen.
 Maße Koffer in cm: 44x33x9.
 Art.-Nr. **38750** € / Stück **479,-**

Kochkoffer besteht aus:

Kochmesser	20 cm	Wetzstahl	26 cm
Schinkenmesser	23 cm	Lachsmesser	29 cm
Filiermesser	16 cm	Konditormesser	26 cm
Buntschneidmesser	10 cm	Palette	25 cm
Spickmesser	10 cm	Ausbeinmesser	14 cm
Schälmesser	6 cm	Spicknadel mit Klappe	20 cm
Apfelentkerner		Spicknadel	18 cm
Kartoffelausstecher		Dressiernadel	18 cm
Apfelsinenschäler			
Zitronenschaber			



Messertasche

69,59

Messertasche

Kochmappe aus schwarzem strapazierfähigem
 Textilgewebe. Reißfest und abriebfest. Für 12 Messer
 und zusätzliche Accessoires, geeignet für
 Klingenlänge bis zu 32 cm. 2 Innenteile durch
 Reißverschluss zu verschließen. Mit Griff und separatem
 Tragegurt. Ohne Inhalt. BxTxH in cm: 48x25x6.
 Art.-Nr. **38749** € / Stück **69,59**



Tim Mälzer Messer

SHUN PREMIER Messer ab **116,⁸⁵**

Die Kochmesser „Shun Premier Tim Mälzer“ überzeugen optisch wie auch technisch. 32-lagiger Damaszenerstahl, Innenlage aus VG-Max Stahl, handbearbeitete Hammerschlagoberfläche.



Allzweckmesser



Kochmesser



Santokumesser



Messerblock,
magnetisch

352,¹⁰

Shun Premier Tim Mälzer Messer

32-lagiger Damaszenerstahl, Innenlage aus VG-Max Stahl, handbearbeitete Hammerschlagoberfläche.

Griff aus edlem Walnussholz. Geeignet für Links- u. Rechtshänder.

Art.-Nr.	Ausführung	Klingenlänge	Grifflänge	€/Stück
105101	Allzweckmesser	16 cm	10,5 cm	116,85
105102	Kochmesser	20 cm	12 cm	175,65
105103	Santoku	18 cm	12 cm	167,25

Messerblock „Stonehenge“ Granit/Walnuß

Granit/Walnuß. Für 10 Messer. Magnetisch. LxBxH in cm: 21x21x30. Passt besonders gut zu den Messern „Shun Premier Tim Mälzer“.

Art.-Nr. **105200**

€/Stück **352,10**



Damastmesserserie

SHUN

Jedes Messer ist ein Unikat!

Officemesser Shun Messer ab **83,20**

Allzweckm. 10 cm

Allzweckm. 15 cm

Tranchiermesser

Kochmesser, 15 cm

Kochmesser, 20 cm

Kochmesser, 25 cm

Kochmesser*

Santoku*

Brotmesser**

Profi-Kochmesser aus 32-lagigem rostfreien Damaszener-Stahl
Innenlage VG-Max Stahl (Härte 61±1 HRC) – dauerhaft scharf!
Extrem hart und korrosionsbeständig.
Griff in Kastanienform aus laminiertem Pakka-Holz.
Optimale Messerführung durch Fulltang-Konstruktion.
Patentierter Wellenschliff, einzigartiger Kullenschliff.

Shun Kochmesser

Jedes Shun-Messer ist ein Unikat!

Art.-Nr.	Ausführung	Klingenlänge	Grifflänge	€/Stück
39071	Officemesser	8,5 cm	10,4 cm	83,20
39083	Allzweckmesser	10 cm	10,4 cm	88,25
39072	Allzweckmesser	15 cm	10,4 cm	96,65
39073	Tranchiermesser	20 cm	12,2 cm	142,05
39084	Kochmesser	15 cm	12,2 cm	142,05
39070	Kochmesser	20 cm	12,2 cm	158,85
39080	Kochmesser	25 cm	12,2 cm	175,65
39079	Kochmesser*	20 cm	12,2 cm	167,25
39077	Santoku*	10 cm	12,2 cm	158,85
39078	Brotmesser**	22,5 cm	12,2 cm	167,25

*Kullenschliff, ** Wellenschliff



54,60

Kombinationsschleifstein

Mit zwei Seiten: Eine grobe Seite zum Herausschleifen von kleinen Macken, eine feine Seite um die Schneide wieder fein abzuziehen.
Keramisch gebundener Schleifstein.
LxBxH in mm: 184x62x28,
Körnung: 300/1000, Gewicht: 825 g.
Art.-Nr. 39706 €/Stück 54,60

Messerset Wasabi Black

Officemesser

Allzweckmesser

Tranchiermesser

Kochmesser, 15 cm

Kochmesser, 20 cm

Wasabi Messerset

192,45

Messerset Wasabi Black

6-tlg. Set, inkl. Messertasche. Edelstahl-Klinge.
Grifflänge 12,6 cm. Griff aus Bambuspuder und Polypropylen.
Art.-Nr. 39903 €/Set 192,45

Rostfreie polierte Edelstahl-Klingen mit Härte 58±1 HRC,
Hygienischer Griff aus Bambuspuder und Polypropylen
Griff umschließt die Klinge komplett
Großküchentauglichkeit garantiert.

MESSER SCHLEIFER

Vulkanus
51,49

Vulkanus
Kunststoff,
schwarz.
Art.-Nr. 39988
€/Stück 51,49

Schärfen und Abziehen mit einem Gerät
Rückzug rasiermesserscharfe Klingen | Einfachste Bedienung



Anwendung:

1. Führen Sie die Messerklinge zwischen die Schärfstäbe. Halten Sie den Vulkanus mit der anderen Hand. Ziehen Sie die Klinge vom Griff bis zur Spitze durch die Schärfstäbe.
2. Zum Schärfen neigen Sie die Spitze der Klinge beim Durchziehen nach unten. Drücken Sie die Klinge leicht nach unten. Klinge nicht kippen oder verdrehen!
3. Zum Abziehen (Feinschliff) neigen Sie die Spitze der Klinge beim Durchziehen nach oben. Einfach gleichmäßig gerade durchziehen.

Bei Wellenschliff:

Ziehen Sie die Klinge waagrecht durch die Schärfstäbe, drücken Sie dabei seitlich in Richtung des Wellenschliffs. Klinge nicht neigen.

NEW



14,99

WESTMARK

Messerschärfer „Deluxe“

Kunststoff, schwarz. 3 Stufen. LxBxH in cm: 20x4,5x7,5.
In 3 Stufen zur scharfen Klinge. Diamantstein, Wolframstahl
und Keramikstein. Mit ergonomischem Griff und
Antirutsch-Gummierung für sicheren Halt.
Art.-Nr. 159900

€/Stück 14,99



Wetzstahl
ab **22,99**



Messerschleifer

Schleift alle glatten Küchenmesser mit einem
Hohlschliff. Der Schleifer ist aus schlagfestem
Kunststoff mit Edelstahl Sicherheitsbügel,
4 Öffnungen (jeweils eine für die linke und eine für
die rechte Klingenseite). Für 2 Schleifvorgänge mit
zwei Schleifsteinen (1) grob und fein (2).
LxBxH in cm: 22x9x7. Gewicht: 1,15 kg,
Anschlusswert: 220V/0,15 kW.

Art.-Nr. 38843

€/Stück 71,80

Wetzstahl
30,95

Wetzstahl mit Diamantbeschichtung, oval



Wetzstahl – Diamant

Diamantbeschichtung, oval.
Stablänge: 27 cm. Die in der
Beschichtung enthaltenen
Mikrodiamanten erleichtern das
Wetzen. Das Messer braucht
nur wenige Male leicht über
dem Stahl gezogen werden,
und schon erhält die Schneide
einen scharfen Biss! Das
Diamantpulver wird mit einem
speziellen Verfahren aufgetra-
gen, welches eine vorzeitige
Abnutzung verhindert.

Art.-Nr. 6418 €/Stück 30,95

Wetzstahl

Gehärteter Stahl.
Hygienischer, pflegeleichter Plastikgriff.
Feinschliff, runder oder ovaler Stahl. Besonders
harte Schneidkanten dank einer Hartverchromung
von 8 µm. Garantierte Oberflächenhärte von 64 HRC.
Empfohlene Verwendung: Nahrungsmittelindustrie,
Krankenhäuser, Kantinen u. Großküchen sowie
überall wo Hygiene ein entscheidender Faktor ist.

Art.-Nr.	Ausführung	Länge in cm	€/Stück
39792	rund	35	22,99
6416	oval	35	27,89



SCHNEIDBRETT
MASTER

mit 6 auswechselbaren Auflagen



Schneidbrett „Master“
mit 6 farbigen Auflagen

ab **64,99**

...mit auswechselbaren Auflagen
in 6 verschiedenen Farben –
auch einzeln erhältlich!



Schneidbrett „MASTER“ mit 6 farbigen Auflagen

Inkl. 6 farbiger Auflagen zum Auswechseln.

Hygienisch – Praktisch – Rutschfest.

Ersatz-Auflagen auch einzeln erhältlich.

Art.-Nr.	Ausführung	LxB in cm	€/Stück
167400	Schneidbrett	40x30	64,99
167200	Schneidbrett	53x32,5 (1/1 GN)	74,99
167300	Schneidbrett	60x40	96,99



Schneidbrett oben,
ohne Auflage

Schneidbrett oben,
mit Auflage



Schneidbrett unten,
mit rutschfesten Füßchen

**Auflagen
für Schneidbrett
40x30**

Auflagen in 6
verschiedenen Farben.

Art.-Nr.	Farbe	€/Stück
167410	Blau	2,59
167420	Gelb	2,59
167430	Grün	2,59
167440	Rot	2,59
167450	Weiß	2,59
167460	Schwarz	2,59

**Auflagen für
Schneidbrett
1/1 GN (53x32,5)**

Auflagen in 6
verschiedenen Farben.

Art.-Nr.	Farbe	€/Stück
167210	Blau	3,29
167220	Gelb	3,29
167230	Grün	3,29
167240	Rot	3,29
167250	Weiß	3,29
167260	Schwarz	3,29

**Auflagen für
Schneidbrett
60x40**

Auflagen in 6
verschiedenen Farben.

Art.-Nr.	Farbe	€/Stück
167310	Blau	3,49
167320	Gelb	3,49
167330	Grün	3,49
167340	Rot	3,49
167350	Weiß	3,49
167360	Schwarz	3,49

Bitte beachten Sie: Schneidbrett und Auflagen sind
nicht kompatibel mit dem Vorjahresmodell!

Einzeln oder im Set –

SCHNEIDBRETTERRÖHUNG

Schneidbretterhöhung

32,99



**Flexible
Schneidbretterhöhung:
Von der Berufsgenossenschaft
empfohlen!**

Schneidbretterhöhung

PE 500, blau. Zerlegbarer Rahmen.
BxTxH in cm: 53x32,5x5 (1/1 GN).

Art.-Nr.	Ausführung	€/Stück
1200	Schneidbretterhöhung	32,99

Schneidbretterhöhung im Set:

BxTxH in cm:	€/Set
1200.S 3er Set	94,99



Damit lässt sich das Arbeitsniveau
in 50 mm Schritten erhöhen.



19,95

Schneidbrett

Kunststoff PE 500, weiß. Lebensmittelecht. Mit Auf- und Abkantung.
Saftrinne, Stopperkante. Durch die gebogene Vorderkante ist ein
Verrutschen des Schneidbretts nach hinten nicht möglich.

Lieferung ohne Messer. Gewicht: 2,05 kg. BxLxH in cm: 57x37x3.

Art.-Nr. **6518.WE** €/Stück **19,95**



13,34

Bar-Schneidbrett

PE 500, ohne Saftrille, mit Fuß.

Art.-Nr.	Farbe	LxB in cm	Stärke	€/Stück
6528	weiß	38x25	1,2 cm	13,34
6528.S	schwarz	38x25	1,2 cm	14,29



Jetzt auch als Set!

ab 21,99

Schneidbrett mit Saftrille

PE 500, mit Saftrille, weiß und rot.

Art.-Nr.	Farbe	LxB in cm	Stärke	€/Stück
6530	weiß	40x30	2 cm	21,99
6532	weiß	60x40	2 cm	39,69
108900	rot	53x32,5 (1/1 GN)	2 cm	30,69
108920	rot	40x30	2 cm	24,79
108930	rot	60x40	2 cm	40,89

108940 rot **3er Set** €/Set **92,99**
bestehend aus Art.-Nr. 108900, 108920, 108930

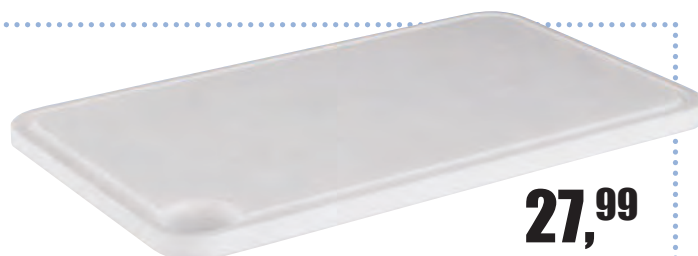

27,99

Schneidbrett

1/1 GN, weiß, mit Fuß. PE 500, mit Saftrille und -Sammler,
abgerundeten Ecken. LxB in cm: 53x32,5, Stärke: 2 cm.

Art.-Nr. **6535** €/Stück **27,99**



34,99

Schneidbrett

Mit Ausschnitt, weiß, passend auf 1/1 GN,
als Auffangbehälter. BxTxH in cm: 53x32,5x2. Lieferung ohne GN-Behälter.

Art.-Nr. **6533** €/Stück **34,99**

Schneidbrett
PE 500

Keine Chance den Bakterien!



3
Größen

ab **21,49**



Schneidbrett PE 500

Ohne Safrille, mit Fuß, in 6 Farben.* Stärke: 2 cm

Art.-Nr.	Farbe	LxB in cm	€/Stück
6529	weiß	40x30	21,49
6529.BL	blau	40x30	21,49
6529.BR	braun	40x30	21,49
6529.GE	gelb	40x30	21,49
6529.GR	grün	40x30	21,49
6529.RO	rot	40x30	21,49
6531	weiß	60x40	36,99
6531.BL	blau	60x40	39,69
6531.BR	braun	60x40	39,69
6531.GE	gelb	60x40	39,69
6531.GR	grün	60x40	39,69
6531.RO	rot	60x40	39,69
6534.WE	weiß	53x32,5 1/1 GN	28,29
6534.BL	blau	53x32,5 1/1 GN	29,99
6534.BR	braun	53x32,5 1/1 GN	29,99
6534.GE	gelb	53x32,5 1/1 GN	29,99
6534.GR	grün	53x32,5 1/1 GN	29,99
6534.RO	rot	53x32,5 1/1 GN	29,99

* Farbabweichungen möglich

Qualitätsmerkmale:

- Diese Schneidbretter nehmen keine Feuchtigkeit auf, sind säure- und alkalifest und können durch ihre Hitzebeständigkeit auch problemlos in der Spülmaschine gereinigt werden.
- Die Unterscheidung der Schneidbretter durch sechs verschiedene Farben stellt sicher, dass bestimmte Lebensmittel ausschließlich auf dem entsprechenden Schneidbrett zubereitet werden.
- Durch die feste und gleichzeitig etwas elastische Oberfläche werden eingesetzte Schneidwerkzeuge, z.B. hochwertige Messer, geschont und behalten auch bei längerem Gebrauch ihre Schärfe.
- Diese Schneidbretter entsprechen allen Hygiene-Vorschriften und sorgen so für größtmögliche Sauberkeit und Hygiene bei der Zubereitung von Speisen. Die Schneidbretter können sterilisiert werden.
- Durch getrenntes Aufstellen der einzelnen Schneidbretter gewährleistet der passende Schneidbretthalter die nötige Luftzirkulation zur vollkommenen Trocknung der Oberflächen und reduziert dadurch die Bildung bakteriellen Wachstums.

Mit Sicherheit hygienisch



HIGENE
www.higene.de



Profihobel „Cutting“
30,99

Profihobel „Cutting“

Für PE-Schneidbretter und Hackstöcke. Klinge austauschbar.

Art.-Nr.	Ausführung	Nutzbreite	€/Stück
6527	Profihobel	6,3 cm	30,99
6527.K	Ersatzklinge, VPE 2er Pack		19,98

Schneidbrett-Ständer
18,49



Schneidbrettständer

Edelstahl 18/10. 6 Fächer für Schneidbretter bis 2,8 cm Stärke.

LxBxH in cm: 26,5x23,5x28.

Art.-Nr. 6550

€/Stück **18,49**

NEW

Apfelschälgerät „Apfeltraum“

Aluminium Edelstahl. BxLxH in cm: 26x45x14. Nicht spülmaschinengeeignet. 3 Funktionen in einem Gerät: Schälen, Schneiden, Entkernen. Alles in einem Arbeitsgang. Auch für Kartoffeln. Leichte Handhabung, mit Saugfuß. Art.-Nr. 160500 €/Stück 19,99



6,59

Spargelschäler rot

Griff aus formstabilem, elastischen Kunststoff. BxL in cm: 3,5x17,5. Klingenkopf umsteckbar für Links- und Rechtshänder. Klinge aus gehärtetem rostfreien Stahl. Aussparungen in der Klinge verhindern das Hängenbleiben der Fasern. Mit Schalenabweiser. Spülmaschinengeeignet. Art.-Nr. 39828 €/Stück 6,59

WESTMARK



32,70

Spätzlepresse „Quadro“

Edelstahl. Mit 4 unterschiedlichen Einsätzen für Stampfkartoffeln, Püree, Spaghetti-Eis, Spätzle etc. Maß: 35x9,5x13 cm. Spülmaschinengeeignet. Art.-Nr. 154000 €/Stück 32,70



5,89

Querschäler

Edelstahl. Glatte Klinge, 50 mm. BxL in cm: 6x12. Art.-Nr. 39826 €/Stück 5,89



WESTMARK

0,99

Gemüseschäler

ABS. Klinge Karbonstahl. Farbige sortiert. LxB in cm: 11x6,5. Art.-Nr. 40221 €/Stück 0,99



6,99

Knoblauchpresse

Edelstahl 18/8. Länge: 18 cm. Art.-Nr. 39686 €/Stück 6,99



5,89

Vertikalschäler

Edelstahl. Glatte Klinge. BxL in cm: 3x17. Art.-Nr. 39827 €/Stück 5,89

NEW



6,19

WESTMARK

Zitruspresse „Juicy“

Aluminium beschichtet, rot. Maximale Saftausbeute, reiner Fruchtsaft, kein Fruchtfleisch, keine Kerne. Art.-Nr. 159700 €/Stück 6,19

56,49



Kartoffelpresse

Edelstahl, extra schwere Ausführung. BxT in cm: 12x14, Länge: 40 cm. Art.-Nr. 39687 €/Stück 56,49



WESTMARK

2,49

Sparschäler „Famos“

Verchromtes Metall, Klinge Edelstahl. Maß: 15,5x3,5x1 cm. Mit geschärftem Ausstecher für Schadstellen. Art.-Nr. 153700 €/Stück 2,49

WESTMARK

2,74



Zitrus- u. Orangenpresse „Limetta“

Material PP (Polypropylen) und SAN (Styrol-Acrylnitril), Sieb. Farbe: grün. Maß: 18x17x13,5 cm. Inhalt: 0,5 Liter. Art.-Nr. 154600 €/Stück 2,74



ab 14,79



Wiegemesser

Edelstahl, glasfaserverstärkte Polyamid-Griffe. BxH in cm: 17,5x13. Art.-Nr. Ausführung €/Stück
39800.01 1-schneidig 14,79
39800.02 2-schneidig 21,79

Flambierbrenner „Crème Brûlée“

Kunststoff Metall BxLxH in cm: 6x10x14.
Zum Karamelisieren, Gratinieren,
Überkrusten und Bräunen. Größe der Flamme einstellbar.
Einhandbedienung mit Kindersicherung.
Nachfüllbar mit Butan-Feuerzeuggas.
Gasfüllung nicht im Lieferumfang enthalten.
Art.-Nr. 159300 €/Stück 18,99



18,99

WESTMARK

Passende
Schalen
Art.-Nr. 159400
finden Sie auf
Seite 34!

0,95

Gemüsemesser
Gemüsemesser mit Kunststoffgriff.
Gesamtlänge: 15 cm.

Art.-Nr.	Farbe	Klingenlänge	€/Stück
101820	blau	6,5 cm	0,95
101810	gelb	6,5 cm	0,95
101830	rot	6,5 cm	0,95
101840	schwarz	6,5 cm	0,95

15,95

Pizzaschere
Edelstahl, rostfrei. Trennbare
Scherenblätter. Aushängenagel.
Farben: rot/grün, Länge: 24,5 cm.
Art.-Nr. 39497 €/Stück 15,95

2,49

Küchenschere
Mit Flaschenöffner und ABS Griff.
Länge: 20 cm.
Art.-Nr. 39252 €/Stück 2,49

ab 0,59

Messer
Edelstahl, rostfrei, gerade Klinge. ABS Griff.
Buntschneidemesser €/Stück
Art.-Nr. a) 6402 9 cm Klingenlänge 7,29
Schälmesser €/Stück
Art.-Nr. b) 6564 7,5 cm Klingenlänge 0,59

3,69

Pizzaschneider
Edelstahlrad mit Kunststoffgriff.
LxØ in cm: 23,5x10.
Art.-Nr. 2049 €/Stück 3,69

2,99

Küchenschere „Ergoline“
Edelstahl-Klingen mit Kunststoff-Antirutsch-
Griff und integriertem Drehverschlussöffner
(Flaschen). Nach dem Spülen gut abtrocknen.
Länge: 22 cm.
Art.-Nr. 120300 €/Stück 2,99

7,99

Fleischklopper
Aluguß. Länge: 26 cm, Gewicht: 400 g.
Art.-Nr. 39254 €/Stück 7,99

4,69 WESTMARK

Pizzarad „Easy“
ABS und PC. Maße in cm: 16x2,5, Ø 10 cm.
Das Kunststoffrad schneidet Pizzen auf
beschichteten Backblechen.
Art.-Nr. 153800 €/Stück 4,69

WÜSTHOF

46,72

Geflügelschere
Von Wüsthof. Länge: 26 cm.
Art.-Nr. 40223 €/Stück 46,72

2,99

Bratenspatel
Mit schwarzem ABS Griff. Breite: 8 cm,
Gesamtlänge: 25 cm.
Art.-Nr. 39693 €/Stück 2,99



Kein mühsames Reinigen
der Reibzähne!

14,89

Ingwer-/Zitronenreibe

Edelstahl, Kunststoff, schwarz. Reibt so fein, dass sich das Reibgut zu einer aromatischen Mousse verbindet. Zitrone, Knoblauch, Ingwer oder Meerrettich über die Reibfläche reiben, Lochblech abheben und gesamtes Reibgut abstreifen. Kein Reibverlust, mühsames Reinigen der Reibzähne entfällt. Rostfrei und spülmaschinengeeignet.
BxTxH in cm: 4,5x1x19.

Art.-Nr. 39829 €/Stück 14,89



15,69

Reibe

Edelstahl, Kunststoff, schwarz. 4 Seiten mit verschiedenen Reiben. BxTxH in cm: 11x12,5x23. Spülmaschinengeeignet.
Art.-Nr. 1120 €/Stück 15,69



3,49

Vielweckreibe

Edelstahl 18/0. Höhe: 20 cm. 4 Seiten mit verschiedenen Reiben.
Art.-Nr. 39938 €/Stück 3,49



1,19

Muskatreibe

Edelstahl. Halbrund, mit Deckel. BxTxH in cm: 4,5x3x13,5.
Art.-Nr. 1119 €/Stück 1,19

WESTMARK



9,95

Eierstückler

Alu beschichtet. Drähte aus Edelstahl. Abmessungen: 18x6,5x3 cm. Teilt hartgekochte Eier mit einem Druck in 6 gleiche Teile.
Art.-Nr. 153500 €/Stück 9,95



3,99

Zitronenreibe

Edelstahl 18/10. Gewölbte Reibefläche. Mit Griff. BxL in cm: 6x23.
Art.-Nr. 1118 €/Stück 3,99



8,39

Reiben

Reibe Edelstahl, Griff Kunststoff, oval geformt.

Art.-Nr.	Ausführung	LxB in cm	€/Stück
0031	schmal, fein	40,5x3,5	8,39
0032	schmal, mittel	40,5x3,5	8,39
0034	schmal, grob	40,5x3,5	8,39
0666	breit, Scheiben	33x6,5	8,39
1113	breit, fein	33x7	8,39
1114	breit, grob	33x7	8,39
1115	breit, gestiftelt	33x7	8,39

Die Käseibe, welche man wie eine Mühle benutzt!



14,99



Käsemühle

Kunststoff, weiß. ØxH in cm: 8x14.
 Die Käseibe, welche man wie eine Mühle benutzt. Einfach drehen und schon gerieben!
 Ideal als Tischreibe zum Bestreuen Ihrer Teigwaren, Salate usw.
 Art.-Nr. 38262 € / Stück 14,99

2,99



Eierschneider

Aluminium. Für bis zu 11 Scheiben.
 Art.-Nr. 39649 € / Stück 2,99

Inklusive 3 verschiedener, auswechselbarer Schneidkämme.

64,99



Mandoline „Gourmet“

Edelstahl 18/10, rostfrei
 Inklusive 3 verschiedener, auswechselbarer Schneidkämme (Streifen mit 4,6 und 10 mm Breite) und Resthalter.
 LxBxH in cm: 40x12x5, Gewicht: 1,7 kg.
 Art.-Nr. 39648 € / Stück 64,99



NEW

10,69

WESTMARK

Pellkartoffel-/ Mozzarellaschneider

Aluminium beschichtet, Edelstahl-Schneiddrähte.
 BxLxH in cm: 11,5x25,5x1,5cm. Schneidet gekochte Karoffeln schnell in gleichmäßige Scheiben. Auch für Eier, Mozzarella, gekochten Sellerie, Rote Beete, etc.
 Art.-Nr. 160600 € / Stück 10,69

127,-



Mandoline/Gemüsehobel

Edelstahl 18/10, rostfrei.
 Schwere Ausführung.
 Ohne Resthalter.
 Resthalter bitte dazubestellen.

Art.-Nr.	Ausführung	LxH in cm	€/Stück
6340	Mandoline	40x11,5	127,-
6340.01	Resthalter	17x12,5	35,95

Tomatenschneider

179,-



Tomatenschneider

Edelstahl 18/10, rostfrei.
 Endlich ein Gerät, mit dem Tomaten perfekt geschnitten werden können. 10 Messer. Bis zu 20 Tomaten/Minute.
 Scheibenstärke: 5,5 mm.
 LxBxH in cm: 48,8x21,8x22,7.
 Art.-Nr. 38598 € / Stück 179,-

VERZIEREN

UND GARNIEREN
LEICHT GEMACHT!



9,30

Buch „Garnieren und Verzieren leicht gemacht“

Tomaten-Rosen, Frischkäse in Salatgurke, Lauch-Blumen oder Melonen-Sterne: Georg Hartung zeigt in einfachen Step by Step-Anleitungen, wie man einem Buffet den letzten Pfiff verleiht oder einen Teller genauso appetitlich wie originell garniert und dabei in einen Eye-Catcher verwandelt. Dabei gibt der gelernte Koch nicht nur kreative Tipps zur Herstellung von Dekorationen und Verzierungen, er zeigt auch, wie man die kleinen Kunstwerke gekonnt in Szene setzt und welche Schneidetechniken zu optimalen Erfolgen führen. Autor: Georg Hartung. 95 Seiten, viele Farbfotos, broschiert. BxHxT in cm: 16x0,7x21.

Art.-Nr. 39805.3

€/Stück 9,30

13,97



Buch „Tischdekorationen“

Ausführliche Darstellung von ansprechenden Teller- und Tischdekorationen zum Selbermachen. Sonderausgabe. BxHxT in cm: 20x27x1,5.

Art.-Nr. 39805

€/Stück 13,97

triangle
SOLINGEN · GERMANY

pro Set

49,99

Unentbehrliche
Küchenhilfen in
weltbekannter
und bewährter
Solinger Marken-
qualität aus
hochwertigem,
rostfreiem Edelstahl.

Schnitzmesser-Set „Basis“

8-teilig. Edelstahl, glasfaserverstärkter Polyamid-Griff.

Art.-Nr. 39804

€/Set 49,99



triangle
SOLINGEN · GERMANY

pro Set

ESSBARE
TISCHDEKORATIONEN...

49,99

Für alle Fortgeschrittenen, die ein qualitativ hochwertiges und anspruchsvolles Werkzeug benötigen. Die Spezialmesser bestehen aus gehärtetem rostfreiem Stahl, sind sorgfältig eingearbeitet und perfekt geschärft. Die Griffe werden aus einer Kombination von hochwertigem Polypropylen und griffigem Santoprene (Softgrip) gefertigt. Das Set ist eine ideale Ergänzung zum Basis Schnitzset.

Schnitzmesser-Set „Special“

8-teiliges Set. Messer: Edelstahl, Griffe: PP und Santoprene. In praktischer Rolltasche.

Art.-Nr. 39825

€/Set 49,99



triangle
SOLINGEN · GERMANY

Profi-Deko-Set

43,59

Profi-Deko-Set

8-tlg. – inkl. Rolltasche.

Art.-Nr. 6330.07

€/Set 43,59

Profi-Deko-Set 8- teilig:

Set besteht aus: Kartoffelschäler 6308, Kartoffellöffel 6304.10, Juliennereißer 6312, Kartoffellöffel 2-seitig 6300, Apfelentkerner 6309, Ziseliermesser 6305, Butterroller 6306 und der Tasche.



GARNIEREN

UND VERZIEREN
LEICHT GEMACHT!



7,29

Rettischschneider

Edelstahl, rostfrei. Glasfaserverstärkter Polyamidgriff. LxBxH in cm: 14,8x11,2.
Art.-Nr. 6321 € /Stück 7,29

Küchenutensilien

Edelstahl – rostfrei. Glasfaserverstärkter Polyamidgriff.

Art.-Nr.	Ausführung	LxB in cm	€/Stück
39799	Julienneschneider, Klinge 3 mm	18x6,5	13,95
40211	Julienneschneider, 3-tlg. Set, Kl. 3, 6, 45 mm	18x7,5	25,99
6300	Kugelformer 2-seitig	Ø 2,5+2,2 cm	8,78
6305	Ziseliermesser	14,4	5,39
6309	Apfelentkerner	20	3,44
6306	Butterroller	18,6	5,69
6388	Spargelschäler	21	14,99
6314.L	Pendelschäler für Linkshänder		4,59
6314	Pendelschäler für Rechtshänder		4,59
6308	Sparschäler	16,3	3,29
6304.18	Kugelformer	Ø 1,8 cm	5,79
6304.10	Kugelformer	Ø 1,0 cm	5,69
6312	Juliennereißer	13,9	5,38
40220	Vertikalschäler, gezahnte Klinge	17x2 cm	4,69
40216	Grätenzange	17x6	13,39
40212	Fischentschupper	22 x 5	22,49



Julienneschneider und Julienneschneider-Set

Kugelformer 2-seitig

Ziseliermesser

Apfelentkerner

Butterroller

Spargelschäler

Pendelschäler

Sparschäler

Kugelformer Ø 1,8 cm

Kugelformer Ø 1,0 cm

Juliennereißer

Vertikalschäler

Grätenzange

Fischentschupper



6,59

Spiralschneider

Edelstahl Klinge, konisches Kunststoffgehäuse, schwarz. Ø: 9 cm.
Art.-Nr. 39802 € /Stück 6,59

Wellenschneider

Edelstahl, glasfaserverstärkter Polyamidgriff. BxH in cm: 9x9,5.
Art.-Nr. 39803 € /Stück 7,69



7,69



NEW

WESTMARK

10,94

Hummerzange „Cammarus“

Edelstahl. BxLxH in cm: 4,1x18,8x1. Mit Innenfeder und Verriegelung. Zum Öffnen des Panzers und der Scheren, sowie zum Zerlegen von Langusten. Spülmaschinengeeignet.
Art.-Nr. 160710 € /Stück 10,94



NEW

WESTMARK

9,49

Hummergabeln

Edelstahl. 2er Pack. BxLxH in cm: 1,6x18,5x0,3. Schlanke Form mit feiner Prägung. Gespitzte Zinken, um das Fleisch gut greifen zu können. Spülmaschinengeeignet.
Art.-Nr. 160720 € /Pack 9,49



NEW

6,38

Pinzette, gekröpft

Edelstahl. BxLxH in cm: 2,5x21x1. Optimal zum filigranen Anrichten und Dekorieren z.B. von Blüten, Chillifäden, etc. Spülmaschinengeeignet.
Art.-Nr. 160800 € /Stück 6,38

KÜCHENWAAGEN

Elektronische Küchenwaage

Feineinstellung von 5g, Wiegebereich bis 15 kg.
Teilung 5 g, Trieren 15 kg. Geeignet für nicht
eichpflichtige Wägungen. Lieferung erfolgt mit
Netzteil. Wiegefläche: B 23,5 cm x T 17,5 cm.
BxTxH in cm: 25x29x10,5, Gewicht: 5 kg.
Anschlusswert: 230V/4 W.
Art.-Nr. **38852** €/Stück **89,-**



Vorderseite

Elektronische
Küchenwaage

89,-

Information:

- Feineinstellung von 5g, Wiegebereich bis 15 kg
- Teilung 5 g, Trieren 15 kg
- Lieferung erfolgt mit Netzteil.
- Wiegefläche: B 23,5 cm x T 17,5 cm
- Gewicht: 5 kg
- Anschlußwert: 230 V/4 W



Rückseite



28,95

Küchenwaage

Vollelektronische Edelstahl-Küchenwaage.
Gut ablesbare LCD-Anzeige mit
Zuwiegefunktion, Timer und
Temperaturanzeige. Edelstahlschale
mit 2,5 Liter Inhalt. Batterie inklusive.
Tragkraft bis 5 kg und Feineinteilung 1g.
Gewicht: 0,6 kg. ØxH in cm: 21,5x14.
Art.-Nr. **40091** €/Stück **28,95**

126,-

Elektronische Digitalwaage

Edelstahl. Betrieb erfolgt über
ein Netzteil oder mit Batterien
(nicht enthalten). Geeignet für
alle nicht eichpflichtigen
Wägungen. Wiegefläche:
B 37 cm x T 52 cm.
Wiegebereich bis 150 kg –
Teilung 50 g.
BxTxH in cm: 38x52x93,
Gewicht: 13,5 kg.
Anschlusswert: 230V/2 Watt.
Art.-Nr. **39100**
€/Stück **126,-**



Gesamthöhe: 93 cm!

19,99

Küchenwaage

Edelstahl 18/10. Skalierung
in 10 g-Schritten, bis 2 kg.
Ø Schale in cm: 25,
Inhalt: 1 Liter.
Art.-Nr. **6555**
€/Stück **19,99**



NEW

DOSEN- ÖFFNER

Sicherheitsdosenöffner „Chef“

Aluminium, ABS, Stahl. H: 34cm
Max. Dosenhöhe 30 cm, Max. Tischplattenstärke: 6 cm.
Der Sicherheitsdosenöffner hinterlässt keine scharfen
Kanten am Dosenrand. Vergrößertes, langlebiges
Schneidrad. Leichtgängige Kurbel.
Art.-Nr. 120101 € /Stück 89,-



Keine Verletzungsgefahr
durch scharfe Kanten.
Mühele Montage am Tisch.



Für Dosen
bis 56 cm Höhe!



89,-

Tischdosenöffner Bonzer „Super“

Massiver, robuster
Tischdosenöffner.
Führungsstange und Grundplatte
aus Edelstahl, Kopf lackiert.
Für Tischplatten bis max. 5,5 cm
Stärke. Es wird empfohlen den
Dosenöffner nach jedem
Gebrauch zu reinigen.
Für Dosen bis 56 cm Höhe.
Art.-Nr. 120100
€/Stück 89,-



17,99

Dosenöffner „Bravo“

Sicherheitsdosenöffner mit
„keine scharfen Kanten
Schneidsystem“, schneidet
Dosen am Rand ein, Deckel kann
so wieder aufgesetzt werden,
ergonomischer Griff,
Material Edelstahl und ABS.
Art.-Nr. 154300 € /Stück 17,99

WESTMARK



2,79

Dosenöffner

Edelstahl 18/8 mit
Plastikgriffen. Länge: 18 cm.
Art.-Nr. 39692 € /Stück 2,79

KÜCHENSCHÜSSELN

Edelstahlschüsseln-Set mit Vakuumdeckel

Kompl. Set 3 Schüsseln und Vakuumdeckel Ø 16, 20, 24 cm. Mit Skalierung. Art.-Nr. 40210.S €/Set 36,99



pro Set
36,99

Küchenschüssel

ab **2,49**



Küchenschüssel

Edelstahl, rostfrei. Konisch, schwere Ausführung, mit gerolltem Rand.

Art.-Nr.	Inhalt/Liter	ØxH in cm	€/Stück
2091.16	0,7 L	16x7,5	2,49
2091.20	1,3 L	20x8,5	3,99
2091.24	2,5 L	24x10	6,29
2091.28	3,5 L	28x11	8,79
2091.32	5,5 L	32x12,5	11,79
2091.36	7,5 L	36x14,5	14,99
2091.40	10 L	40x14,5	17,99

Meßbecher

ab **2,79**



Meßbecher

Kunststoff PP, transparent, mit erhabener Skala – blau u. hell, 100 ml Skalierung.

Art.-Nr.	Inhalt/Liter	ØxH in cm	€/Stück
39253.05	0,5 L	9x14	2,79
39253.1	1 L	12x17	3,99
39253.2	2 L	15x20,5	6,99
39253.3	3 L	17x24	7,99
39253.5	5 L	20x27	8,99

Deckel

ab **1,23**



Deckel zu Meßbecher

Hygienisch. Relativ dicht schließend.

Art.-Nr.	Passend für	€/Stück
140501	1 Liter Meßbecher, 39253.1	1,23
140502	2 Liter Meßbecher, 39253.2	1,43

ab **24,99**



Schneeschlagkessel

Edelstahl, poliert.

Art.-Nr.	Inhalt/Liter	Ø in cm	€/Stück
39669.20	2 L	20	24,99
39669.26	4 L	26	29,99
39669.32	9,5 L	32	49,99



Stelling

Für Schneeschlagkessel. Rutschfest mit Gummifüßen. Ø: 19 cm.

Art.-Nr. 39670

€/Stück 9,99

Meßbecher

8,49



Meßbecher

Edelstahl 18/8, mit Maßeinteilung innen und außen. Inhalt: 1 Liter, ØxH in cm: 11x13,5.

Art.-Nr. 6035

€/Stück 8,49

8,49



Seiher

PP, weiß. 2 Muschelgriffe. ØxH in cm: 36x18,5.

Art.-Nr. 1172

€/Stück 8,49

NEW

ab **54,99**



3 Größen

Gemüseseier

Edelstahl 18/4. Mit zwei Haltegriffen für sicheres Hantieren. Hochgezogene Lochung für schnelles Abfließen. Mit Stelling.

Art.-Nr.	ØxH in cm	€/Stück
163100	36x20	54,99
163101	40x22	64,99
163102	45x22	74,99

NEW



3,59

Abgießhilfe

Edelstahl, rostfrei. BxL in cm: 13x33. Extra groß für Töpfe bis Ø 26 cm. Mit Arretierungsritzen zum besseren Halt. 2 Griffmulden. Spülmaschinengeeignet.

Art.-Nr. **162400** €/Stück **3,59**

NEW

16,99



Salatschleuder

PP, SAN, Plastik. Grün-weiß. 4,5 Liter. Manuell. ØxH in cm: 26x22. Ideal zum Trocknen von Gemüse u. Obst. Entnehmbarer Schleuderkorb.

Art.-Nr. **160400** €/Stück **16,99**

Salatschleuder

Aus lebensmittelechtem Kunststoff, mit einer Kapazität von 10 Liter (für 2-3 Salatköpfe) oder 20 Liter (für 4-5 Salatköpfe).

Art.-Nr.	Inhalt	ØxH in cm	Gewicht	€/Stück
600610.10	10 Liter	42x33	2,5 kg	64,66
600610	20 Liter	50x43	3,6 kg	77,99

Salatschleuder

ab **64,66**



Rührschüssel

ab **2,49**

Stapelbar

Rührschüssel

PP, naturweiß. Bruchstabil und hygienisch. Stapelbar. Mikrowellengeeignet. In 6 verschiedenen Größen.

Art.-Nr.	Inhalt/Liter	ØxH in cm	€/Stück
1163.1	1 Liter	19x7,9	2,49
1163.2	2,5 Liter	24x11,5	3,39
1163.3	4,5 Liter	28x13,5	3,89
1163.4	6 Liter	32,5x14,7	5,49
1163.5	9 Liter	36x16,5	6,59
1163.6	13 Liter	40x18,5	8,14



NEW

pro Stück
0,12



Rouladennadeln

Edelstahl. Länge in cm: 10.
Angespitzt. 10er Pack.
Art.-Nr. **159600**
€/Pack **1,19**

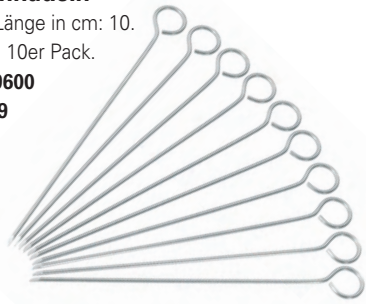

Großküchensieb

Edelstahl 18/8.
Schwere Ausführung.
Stiellänge: 53 cm.
Art.-Nr. Ø in cm €/Stück
39675.01 30 **69,99**
39675.02 35 **79,99**

ab **69,99**



SIEBE

Extra schwere
Ausführung!



mit Metallbügel
69,99

Spitzhaarsieb

In 2 Ausführungen, extra schwer. Edelstahl 18/10.

Mit Metallbügel

Art.-Nr.	Ø in cm	Vol./Liter	€/Stück
2183.24	24	ca. 2,8 L	69,99

Ohne Metallbügel

39705.20	20	ca. 2,0 L	20,79
39705.24	24	ca. 2,8 L	25,79

WESTMARK

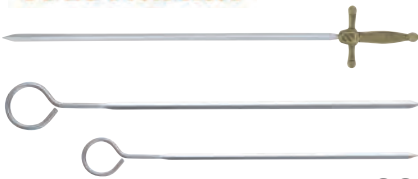

Grillnadeln

Edelstahl, geschmiedet.

Art.-Nr.	Ausführung	Länge	€/Stück
6385.20	mit Öse	20 cm	2,96
6385.30	mit Öse	30 cm	3,29
1040	Schwert	27 cm	4,99

ab **2,96**



6,99

Sieb

Sieb aus Edelstahl für Puderzucker, Kakao.
Ø 10 cm.
Art.-Nr. **1190** €/Stück **6,99**



13,30

Spitzsieb

Edelstahl 18/10. Ø: 19 cm.
Art.-Nr. **2184.19** €/Stück **13,30**

NEW

6,38

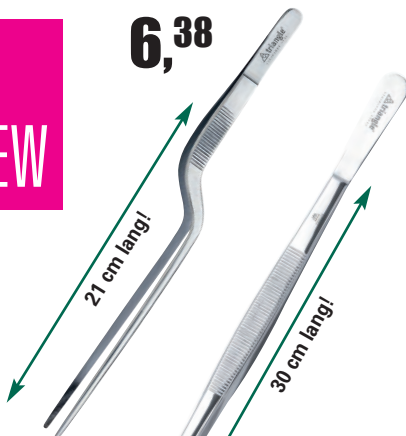

Grillpinzette

Länge: 21 cm.
Gekröpft.
Art.-Nr. **160800**
€/Stück **6,38**

6,49

Grillpinzette

Edelstahl. Länge: 30 cm.
Art.-Nr. **39801** €/Stück **6,49**

19,99



Mehlsieb

Edelstahl 18/10. Ø 32 cm.
Art.-Nr. **39700** €/Stück **19,99**

NEW

ab **3,99**



Profi-Küchensieb

Edelstahl 18/8, mit doppelter Gaze und breitem Rand.

Art.-Nr.	Ø in cm	Stiellänge	€/Stück
39708.08	8	12,2 cm	3,99
39708.12	12	16 cm	4,99
39708.16	16	16 cm	5,99
39708.20	20	20,5 cm	9,99
39708.24	24	20,5 cm	11,99

KÜCHENHelfer

pro Stück

1,20



Passiertuch aus Vlies

Spezial-Vliesstoff aus PA, Einweg, weiß. Extrem reißfest und dehnbar, individuell zuschneibar und hitzebeständig. Auch für heiße Speisen geeignet. LxB in cm: 75x75, im 25er Pack.

Art.-Nr. 7131

€/Pack **29,99**

Fondanttrichter

49,99



Fondanttrichter

Edelstahl 18/10, 1 Öffnung. Ständer bitte extra dazu bestellen! Ø 18 cm.

Art.-Nr.	Ausführung	Höhe in cm	€/Stück
2140	Trichter, 1,9 L	23	49,99
2140.G	Ständer	20	8,99



Trichter

Edelstahl, rostfrei.
Ø unten 5,5 cm,
Ø oben 14,7 cm x Höhe 6,5 cm.
Art.-Nr. 146500

5,19

€/Stück **5,19**



3 Größen

ab **3,99**

Trichter

Edelstahl. Mit Aufhängeöse.

Art.-Nr.	Ø in cm	€/Stück
39690	10	3,99
39530	12	4,79
39531	15	5,99

PASSIERGERÄT

108,-

Schwere Ausführung!



Passiergerät

Edelstahl 18/10, rostfrei, inkl. 3 herausnehmbarer Siebe (1,5, 2,5 und 4 mm). ØxH in cm: 34x15.

Art.-Nr. 38593

€/Stück **108,-**

3 Größen

ab **0,99**



Trichter

HD-PE. Farbe: natur, gerade, mit Entlüftungslippen und Aufhängeöse.

Art.-Nr.	Ø in cm	Auslaufende	€/Stück
1164.1	10	Ø 12 mm	0,99
1164.2	12	Ø 12 mm	1,58
1164.3	14	Ø 15 mm	1,99



7,29

Spätzle-Profi

Inkl. Teigschaber. Edelstahl. Passend für Topfgrößen Ø 24 bis 28 cm. Hygienisch und geschmacksneutral. Spülmaschinenfest. Leichte Reinigung. 88 Lochungen ergeben die typische Spätzleform.

Art.-Nr. 8101

€/Stück **7,29**

BONSCIENEN

- Ideal für Pläne, Landkarten, Bestellungen, Notizen und vieles mehr.
- Widerstandsfähig, auch bei ständigem Gebrauch über einen unbegrenzten Zeitraum.
- Diese Modelle schaffen die Ordnung, die ihre Notizzettel brauchen.



Bonschiene
12,99

Bonschiene

Bons und Zettel werden durch die in der Schiene liegenden Kugeln festgehalten. BxH in cm: 50x10.

Art.-Nr.	Ausführung	€/Stück
9728	Acryl, klar	12,99
9727	Acryl, schwarz	12,99



3 Größen

Bonschiene
 Aluminium eloxiert.

Art.-Nr.	LxB in cm	€/Stück
9756.46	46x5	13,49
9756.61	61x5	17,99
9756.120	120x5	25,99

ab 13,49



2 Größen

Bonschiene
 Edelstahl, rostfrei.

Art.-Nr.	LxB in cm	€/Stück
9762.40	40x8,5	10,99
9762.61	61x8,5	16,99

ab 10,99

Ideal für Pläne, Landkarten, Notizen und vieles mehr.



2 Größen

Bonschiene Catchball
 Aluminium eloxiert, kratzfest.

Art.-Nr.	LxB in cm	€/Stück
9762.50	50x5	29,99
9762.100	100x5	59,99

ab 29,99

Bonspieß



Bonspieß
 Edelstahl 18/10, verchromt.
 Höhe: 18 cm.
 Art.-Nr. 9759
 €/Stück 7,99

7,99

Unsere Messer finden Sie ab Seite 306!

Löffelleiste



ab 14,99

Löffelleiste
 In Bandform, mit 3 Haken, schwere Ausführung.

Art.-Nr.	Länge in cm	€/Stück
39785.60	60	14,99
39785.100	100	23,99

2 Größen



Magnetleiste, extra starke Magnetwirkung für schwere Kochmesser

Magnetleiste
 Starke Magnetwirkung. Für schwere Profimesser. Länge: 55 cm.
 Art.-Nr. 6524.60 €/Stück 9,99

9,99

Dosierflasche
EASY

FIFO BOTTLE



Einfach die Dosierflasche zusammendrücken. Die Soßen sind einfach und schnell zu verteilen. Sparsam im Verbrauch. Hygienisch im Gebrauch. Frischeprinzip First in – First out: die zuerst eingefüllte Soße wird auch zuerst verteilt. Einfach und schnell zu reinigen und wieder zu befüllen durch die weiten Öffnungen an beiden Enden. Das Silikon-Ventil ist für dünn- und dickflüssige Soßen geeignet.

Dosierflasche „Easy“

Kunststoff klar. 2 Schraubdeckel, oben zum Befüllen und unten mit Silikon-Ventil zum Verteilen. Die Dosierflasche steht auf dem Kopf und die Soße fließt automatisch nach unten. VPE 6.

Art.-Nr.	Inhalt	€/Stück
1504	590 ml	2,99
1505	946 ml	3,89

Dosierflasche „Easy“
ab 2,99



Schraubdeckel oben zum Befüllen!

Schraubdeckel unten mit Silikon-Ventil zum Verteilen!



2 Größen

Dosierflaschen
ab 0,96

Dosierflaschen

PE, mit Schraubverschluss. Große Öffnung.

Art.-Nr.	Farbe	Inhalt in Liter	€/Stück
1566.G	gelb = Senf	0,44	0,96
1566.K	klar = Mayonnaise	0,44	0,96
1566.R	rot = Ketchup	0,44	0,96
1567.G	gelb = Senf	0,75	0,96
1567.K	klar = Mayonnaise	0,75	0,96
1567.R	rot = Ketchup	0,75	0,96



2 Größen

ab 167,-

Dosierspender mit Kunststoffeimer

Edelstahldeckel 18/8. Hebeldosierung.

Dosierung einstellbar, max. 40 g. Auslauf schwenkbar.

Art.-Nr.	Inhalt in Liter	ØxH in cm	€/Stück
265001	10 Liter	26,5x25	179,-
265002	5 Liter	22,2x18,5	167,-

2 Größen

Eimer aus Edelstahl
ab 26,99

Eimer

Edelstahl. Mit Bodenreifen. Wirtschaftseimer mit Henkel, ohne Deckel.

Art.-Nr.	Inhalt in Liter	ØxH in cm	€/Stück
39772.09	9 Liter	25x26	26,99
39772.13	13 Liter	30x26	29,99



3 Größen

ab 14,99

Eimer

NPE (Niederdruck-Polyethylen), weiß-natur. Mit Ausguss, Metallbügel und Literskala.

Art.-Nr.	Inhalt in Liter	€/Stück
1193.12	12 Liter	14,99
1193.15	15 Liter	15,99
1193.18	18 Liter	17,49

AUSSTECHER-SET

Ausstecher-Set

Nylon. Hitzebeständig bis 160° C. Abgerundete Kanten am oberen Ende. Verschiedene Größen im Set, in Plastikdose zur Aufbewahrung.

Art.-Nr.	Form, Rand	Ø in cm	Set	€/Set
39035	rund, glatt	2-10	9-tlg.	14,99
39036	rund, gewellt	2-10	9-tlg.	14,99
39037	oval, glatt	2-11	7-tlg.	14,99
39038	oval, gewellt	2-11	7-tlg.	14,99

Form:
Rand rund, glatt

pro Set

14,99

Form:
Rand oval, glatt

Form:
Rand rund, gewellt

Form:
Rand oval, gewellt



Terrinenform
ab **12,99**

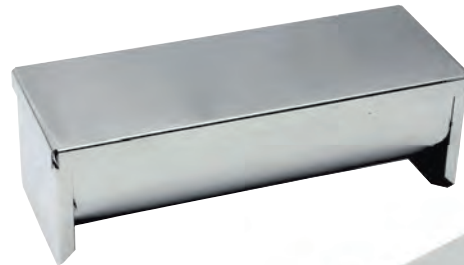

4
Größen

Terrinenform

Mit Deckel, halbrunde Form, Edelstahl 18/8.

Art.-Nr.	Länge in cm	Inhalt in Liter	€/Stück
39787.18	18 cm	0,8 L	12,99
39787.23	23 cm	1 L	14,99
39787.28	28 cm	1,25 L	17,99
39787.37	37 cm	1,75 L	24,99



Dariolform

Hochglanzpoliert, Edelstahl 18/8.

Art.-Nr.	Inhalt/cl	ØxH in cm	€/Stück
39786.5	5 cl	5,0x4	0,99
39786.7	7,5 cl	6,0x4,5	1,19
39786.10	10 cl	7,0x3,5	1,39
39786.12	12 cl	6,3x4,5	1,49
39786.20	20 cl	8,5x5,5	1,79
39786.40	40 cl	11,5x7	2,99

6
Größen



ab **0,99**

stapelbar

0,79



Dariolform Glas

Glas, stapelbar, mikrowelleneeignet.

ØxH in cm: 9x6, Inhalt: 17,8 cl, VPE 24.

Art.-Nr. 48021

€/Stück 0,79

SCHAUMSPEISEN FORMEN



pro Set

11,90**Schaumspeiseform Ring-Set**

Edelstahl. Im 6er Set. ØxH in cm: 7,5x5,5.

Art.-Nr. 8107

€/Set 11,90



pro Set

4,65**Schaumspeiseform Ring-Set**3-teiliges Set. Edelstahl. 1x Heber, 1x Stampfer,
1x Dessert- und Speisering. Ø in cm: 7,5 und 5,5.

Art.-Nr. 8108

€/Set 4,65

PASTETEN FORMEN

**ab 0,79****Pastetenformen**Porzellan – spülmaschinenfest,
gefrierschranktauglich,
ofen- und mikrowellengeeignet.

Art.-Nr.	Ø in cm	VPE	€/Stück
39132.01	6,5	12	0,79
39132.02	8,5	12	0,99
39132.03	12	6	1,79



Unsere
Tortennmesser
finden Sie auf
Seite 307!



51,69

Abstreifbehälter

Edelstahl 18/8, rostfrei. Abstreifdeckel mit Gummibacken – ideal für Tortennmesser.
ØxH in cm: 10x20.
Art.-Nr. 2130

€/Stück **51,69**

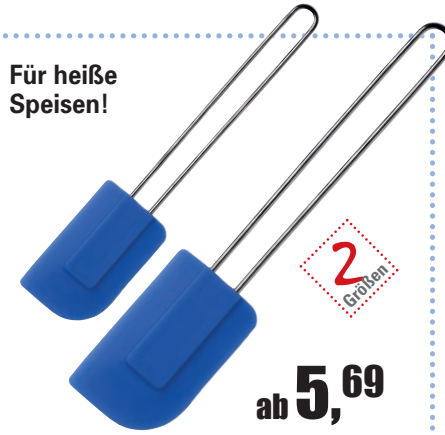

Für heiße
Speisen!

ab **5,69**

Stielschaber

Silikonblatt, bis +230°C hitzebeständig.

Art.-Nr.	BxL in cm	€/Stück
1125	11,5x7	8,99
1126	8x4,5	5,69



Für kalte
Speisen!

ab **3,99**

Stielschaber

Mit weichem, elastischem Blatt.

Art.-Nr.	BxL in cm	€/Stück
1123	12x7,5	6,99
1124	9x5	3,99



ab **0,49**

Teigkarte

Kunststoff.

Art.-Nr.	BxL in cm	€/Stück
1121	12x9	0,49
1122	15,5x11,5	0,99



2,99

Teigschaber/Abstecher

Mit schwarzem ABS Griff. Extra schwere Ausführung. Blattgröße: 15x7 cm.

Art.-Nr. 39694 €/Stück **2,99**



7,59

Stipproller

Kunststoff (POM), elfenbeinfarben. Mit verstärktem Kunststoffgriff. Breite: 12 cm.

Art.-Nr. 1199 €/Stück **7,59**



Backmatte

20,89

Back- und Tiefkühlmatte

Silikonbeschichtetes Glasfibergewebe. Sehr robust. Temperaturbeständig von -40°C bis +300°C.

Vorzügliche Antihafteigfähigkeit, vorteilhaft in Verbindung mit großlochigen Blechen.

BxL in cm: 31,5x52.

Art.-Nr. 1174 €/Stück **20,89**

NÜTZLICHE HELFER



Dekorier-/Kakaostreuer

Edelstahl/PP. Zum Dekorieren und Verzieren von Cappuccino, Kakao etc. Beinhaltet 4 verschiedene Motivscheiben: einf. gelocht, Gesicht, Tasse, Sonne und Herzen. Die nicht in Anwendung befindlichen Motivscheiben werden mittels einer Klemme im Deckel aufbewahrt.

Maß: 75x75x11 cm.

Art.-Nr. 154500

€/Stück 13,99

WESTMARK

13,99



ab **0,79**

Mehl- und Gewürzschaufel

PE, Farbe: natur.

Art.-Nr.	L in cm	Inhalt in ml	€/Stück
1176.1	18,7	125	0,79
1176.2	25	275	1,49
1176.3	31	500	2,18

3,99



Käsestreuer

Edelstahl 18/8, schwere Ausführung.

Inhalt: 0,3 Liter, ØxH in cm: 7x9.

Art.-Nr. 39689

€/Stück 3,99



ab **3,99**

Gewürzstreuer

Edelstahl 18/8. ØxH in cm: 7x9.

Art.-Nr.	Ausführung	€/Stück
6037	Lochung grob	3,99
6038	Lochung fein	3,99
6039	Drahtfeinsieb	4,59

Rollholz

37,99



Rollholz

Buchenholz.

Mit Präzisionskugellager.

Breite: 30 cm.

Walze: Ø 90 mm.

Art.-Nr. 1173

€/Stück 37,99

ab **2,19**



3
Größen

Silikon-Backpinsel

Backpinsel mit gelben Silikon-Borsten, schwarzer Kunststoff-Griff.

Art.-Nr.	Länge in cm	€/Stück
39788.18	18	2,19
39788.21	21	2,39
39788.37	37	2,79

5,99



Gewürzstreuer

Aluminium.

ØxH in cm: 8x19.

Inhalt: 600 ml.

Art.-Nr. 2059

€/Stück 5,99

NEW



pro Set

6,14

Springform 2tlg.

ØxHöhe in cm: 28x7.

Antihftbeschichtet.

Temperaturbereich: bis 240 °C.

Nicht spülmaschinengeeignet.

Art.-Nr. 162701

€/Set 6,14

RUND UMS
BACKEN

Stabile Backformen aus
Stahlblech mit hochwertiger
Teflon-Antihftbeschichtung.



10,89

Springform 3tlg.

Ilafion (Swiss) Antihftbeschichtung.

3-tlg., mit einem flachem Waffelboden und einem Rohrboden.

PFOA - frei (Perfluorooctan), bleifrei, cadmiumfrei.

Spülmaschinengeeignet. Pflegeanleitung liegt dem Artikel bei. Ø 28 cm.

Art.-Nr. 120404

€/Set 10,89

Springform 3tlg.

Stabile Backformen aus Stahlblech mit hochwertiger

Teflon-Antihftbeschichtung. 3-tlg., mit einem

flachem Waffelboden und einem Rohrboden.

Art.-Nr. Ausführung ØxH in cm €/Set

39627 Springform mit 25x4,5 9,99

extra Rohrbodeneinsatz

Ø 25 cm

9,99



5,19

NEW

**Backform
„Napfkuchen“**

Antihftbeschichtung.

ØxH in cm: 22x12.

Temperaturbereich:

bis 240 °C.

Nicht spülmaschinengeeignet.

Art.-Nr. 162700

€/Stück 5,19

Backform „XXL“ Königskuchen/Brot

Hochwertige Non-Stick-Antihftbeschichtung.

LxBxH in cm: 30,3x15,3x6,9.

Temperaturbereich: bis 240 °C.

Nicht spülmaschinengeeignet.

Lebensmittelecht.

Art.-Nr. 120405 €/Stück 4,49

NEW

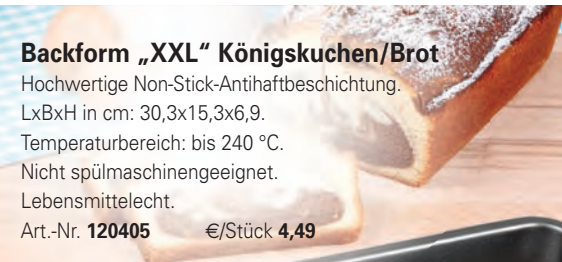

4,49



Backform für 12 Muffins

Antihft-Xylan-Beschichtung. LxB in cm: 35x26,5.

Einzelne Muffin-Aussparung: oben Ø 7 cm,

Boden Ø 5 cm, Höhe: 3 cm. PFOA-frei

(Perfluorooctan), bleifrei, cadmiumfrei.

Art.-Nr. 120401

€/Stück 7,79

7,79

**Backform
Obstboden**

Aluminium.

Mit Teflonbeschichtung. Ø 28 cm

Höhe: 3 cm. Spülmaschinengeeignet.

Pflegeanleitung liegt dem Artikel bei.

Art.-Nr. 120403

€/Stück 4,99



4,99



Hochwertige Materialien und einfache Handhabung lassen jeden Kuchen gelingen – dafür steht der Name Walter schon seit über 100 Jahren!

Premium-Qualität antihaft

Unsere Profi-Backformen werden aus hochwertigem Stahlblech und einer professionellen Antihaft-Beschichtung hergestellt. Eine sehr gute Leitfähigkeit sorgt für eine optimale Wärmeverteilung und ermöglicht so ein gleichmäßiges Backen.



Springform

Ø 28 cm. Verschluss aus rostfreiem Edelstahl. Den zur Springform passenden Rohrboden – Art.-Nr.: 1178.RB – bitte separat bestellen.

Art.-Nr.	Ausführung	€/Stück
1178	Springform 28 cm	31,95
1178.RB	Rohrboden 28 cm	21,66

Springform

31,95

Produkthinweise bei Premium-Qualität antihaft

- Form leicht einfetten
- Form nicht mit spitzen und scharfen Gegenständen behandeln
- Kuchen im heißen Zustand aus der Form lösen
- Schnelle und einfache Reinigung: Mit einem Tuch und heißem Wasser unter Zusatz eines handelsüblichen Spülmittels auswaschen
- Form nicht im Froster verwenden
- Spezielle Antihaft-Beschichtung
- Besonders schwere Profi-Qualität
- Optimale Wärmeleitung
- Gleichmäßiges Backen
- Obstsäurebeständig



16,95

Backform für 12 Muffins

12 Mulden Ø 6,2 cm.
BxTxH in cm: 37x24,2x3.
Art.-Nr. 1180

€/Stück 16,95



20,99

Königskuchenform

BxTxH in cm: 25x10x70, Inhalt in Liter: 1,45.
Art.-Nr. 1179 €/Stück 20,99



ab 4,19

Backpinsel

Weißgebleichte naphthalinfreie Naturborsten. Länge 24 cm.

Art.-Nr.	Breite	€/Stück
121340	4 cm	4,19
121350	5 cm	5,89
121360	6 cm	5,99
121375	7,5 cm	7,69



5,34

Auch für Silikon-Backformen geeignet!

Back-Trennspray

Kein Anbacken oder Ankleben der Backwaren. Keine Rückstände in der Form oder auf dem Blech. 100 % pflanzliche Öle; reines Lebensmittel, 100 % geschmacksneutral. Inhalt: 500 ml, Treibmittel: Butan/Propan.
Art.-Nr. 1181 €/Stück 5,34



25,99

Rodonform

Mit glattem Rand oben.
ØxH in cm: 24x12,5,
Inhalt in Liter: 3,5.
Art.-Nr. 1177 €/Stück 25,99

SILIKONBACKFORMEN

- Temperaturbereich: Einzelne Formen: -40 bis +280°C, Backformenplatten: -60 bis +230°C.
- Spülmaschinenfest!
- Mikrowellengeeignet!

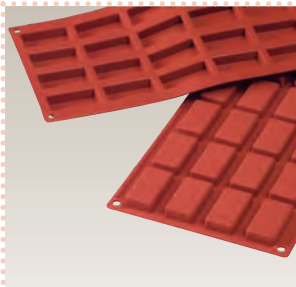

Financiers

LxB in cm: 30x17,5. Mulden: 20,
LxBxH in cm: 4,9x2,6x1,1
Art.-Nr. **38463** €/Stück **9,99**

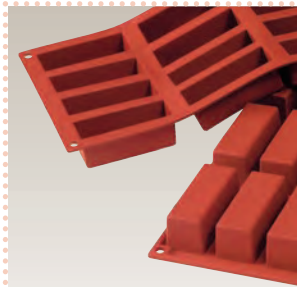

Minikuchen

LxB in cm: 30x17,5. Mulden: 12,
LxBxH in cm: 7,5x3x3
Art.-Nr. **38462** €/Stück **9,99**

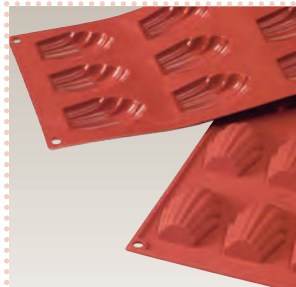

Madeleine

LxB in cm: 30x17,5. Mulden: 9,
LxBxH in cm: 6,8x3,8x1,8
Art.-Nr. **38465** €/Stück **9,99**

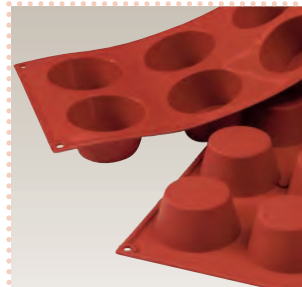

Muffins

LxB in cm: 30x17,5. Mulden: 6,
ØxH in cm: 7x3,8
Art.-Nr. **38467** €/Stück **9,99**

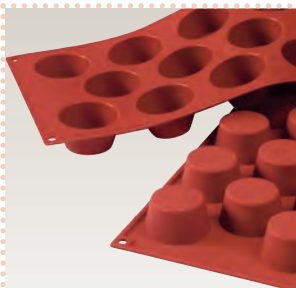

Mini Muffins

LxB in cm: 30x17,5. Mulden: 11,
ØxH in cm: 4,5x3
Art.-Nr. **38466** €/Stück **9,99**

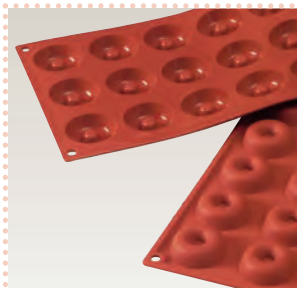

Mini Napfkuchen

LxB in cm: 30x17,5. Mulden: 18,
ØxH in cm: 4x1,5
Art.-Nr. **38470** €/Stück **9,99**



Mini Gugelhupf

LxB in cm: 30x17,5.
Mulden: 6, ØxH in cm: 7x3,6
Art.-Nr. **1187** €/Stück **12,89**
Mulden: 8, ØxH in cm: 5,5x3,6
Art.-Nr. **1188** €/Stück **8,99**

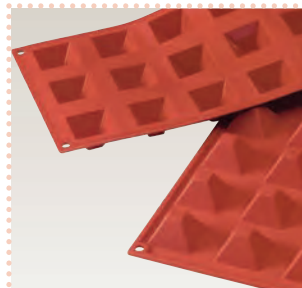

Mini Pyramide

LxB in cm: 30x17,5. Mulden: 15,
LxBxH in cm: 3,5x3,5x2
Art.-Nr. **38468** €/Stück **9,99**

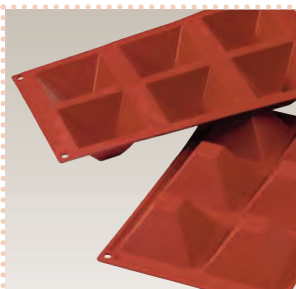

Pyramide

LxB in cm: 30x17,5. Mulden: 6,
LxBxH in cm: 7x7x4
Art.-Nr. **38469** €/Stück **9,99**



Minitörtchen

LxB in cm: 30x17,5. Mulden: 15,
ØxH in cm: 4,5x1
Art.-Nr. **38471** €/Stück **9,99**

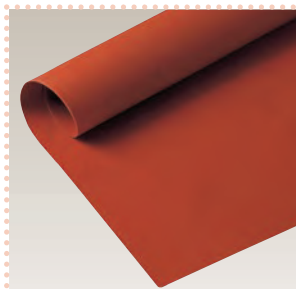

Backmatte

LxB in cm: 59,5x39,5
Art.-Nr. **38500** €/Stück **17,89**



Obsttortenboden

ØxH in cm: 28x3
Art.-Nr. **1182** €/Stück **12,89**



Runde Backform

ØxH in cm: 28x4
Art.-Nr. **38476** €/Stück **12,32**



Königskuchen

LxBxH in cm: 24x10x6,5
Art.-Nr. **38473** €/Stück **12,32**
LxBxH in cm: 26x10x7
Art.-Nr. **1183** €/Stück **12,89**
LxBxH in cm: 30x10x7
Art.-Nr. **1184** €/Stück **12,89**



Gugelhupf, flach (Savarin)

ØxH in cm: 24x6
Art.-Nr. **38472** €/Stück **12,32**
Gugelhupf
ØxH in cm: 22x11
Art.-Nr. **1185** €/Stück **12,89**



Rose

ØxH in cm: 21x10
Art.-Nr. **1186** €/Stück **12,89**

SPRITZBEUTEL & TÜLLEN



Spritzbeutel
0,16

Spritzbeutel

Einweg. Stärke: 75 my, im 100er Pack.
Art.-Nr. **38499**
€/Pack **15,89**



Tüllenadapter
4,99

Tüllenadapter

POM. Weiß, 2-tlg. Schraubverschluss.
Passend für alle Edelstahl-Tüllen und für Kunststoff-Tüllen mit kleinem Durchmesser.
Art.-Nr. **1170** €/Stück **4,99**



3
Größen

Spritzbeutel
ab **3,29**

Spritzbeutel

Nylon, lebensmittelecht. Mehrmals verwendbar.
Art.-Nr. Größe Länge in cm Inhalt €/Stück
2164.01 2 35 cm 1,5 Liter **3,29**
2164.02 3 40 cm 2,0 Liter **3,99**
2164.03 4 45 cm 3,0 Liter **4,89**



6,99

Spritzbeutel-Absetzständer

PP, elfenbeinfarben.
Ø19,5 cm, H: 23 cm.
Stabil mit Aussparungen für 4 große und 4 kleine Tüllen.
Art.-Nr. **121100**
€/Stück **6,99**



Tüllen-Set
10,99

Tüllen-Set

12-teilig. PP. Elfenbeinfarben. Höhe: 6 cm.
Set besteht aus 4 Sterntüllen (Gr. 3,5,7,9), 4 Lochtüllen (5,7,9,11), 4 Garniertüllen (Grattülle, Rosentülle, Sternbandtülle links und rechts) und Box.
Art.-Nr. **1166** €/Set **10,99**



pro Set
4,14

Lochtüllen-Set

6-teilig. PP. Elfenbeinfarben. Höhe: 6 cm.
Set bestehend aus 6 verschiedenen Tüllen (Ø 5,7,9,11,13,15 mm).
Art.-Nr. **1168** €/Set **4,14**



pro Set
4,14

Sterntüllen-Set

6-teilig. PP. Elfenbeinfarben. Höhe: 6 cm.
Set bestehend aus 6 verschiedenen Tüllen (Ø 3,5,7,9,11,13 mm).
Art.-Nr. **1167** €/Set **4,14**



Tüllensatz-Set für Spritzbeutel

Edelstahl. 10-teilig im Set. Ø 4-15 mm.
Art.-Nr. Ausführung €/Set
2169.11 Sterntülle **13,49**
2169.12 Lochtülle **13,59**



Spritzbeutel
ab **2,06**

Spritzbeutel

Baumwollgewebe mit starker Spezialbeschichtung.
Mit Saum und Tüllenverstärkung. Verschweißte Längsnaht. Lebensmittelecht. Undurchlässig.
Mehrmals verwendbar.

Art.-Nr.	Größe	Länge	Inhalt	€/Stück
2165.01	2	34 cm	1,5 Liter	2,06
2165.02	3	40 cm	2,0 Liter	2,56
2165.03	4	46 cm	3,0 Liter	2,89



Berliner Tülle
2,89

Berliner Tülle

Edelstahl, verschweißte.
ØxH in cm: 0,4x9,5.
Art.-Nr. **1169** €/Stück **2,89**

Der **iSi**[®] Gourmet Whip

Das Beste für Sie als
Gastronomie-Profi

DIE REVOLUTION IN DER KÜCHE!

Früchte, Gemüse, Fisch und Fleisch als leichte Mousse serviert. Einfach alle Zutaten pürieren, evtl. mit Gelatine versetzen und aufschäumen. Der intensive und pure Geschmack, die leichte und zarte Konsistenz wird Ihre Gäste begeistern.



ab **112,-**

149,-

iSi Gourmet Whip

Behälter und Kopf komplett aus Edelstahl, 18/10, matt. Spülmaschinengeeignet.

Art.-Nr.	Nutzhalt	€/Stück
2156	0,5 Liter	112,-
2157	1 Liter	119,99

iSi Thermo Whip

Doppelwandige, vakuumisolierte Edelstahlflasche mit Thermoeffekt. Metallkopf mit Silikon-Griffschutz. Behälter und Kopf komplett aus Edelstahl. Spülmaschinengeeignet. Nutzhalt: 0,5 Liter.

Art.-Nr. 38690	€/Stück 149,-
----------------	---------------



NEW

ab **17,99**

2 Größen

iSi Hitzeschutz

Für iSi Gourmet Whip. Silikon. Schützt Ihre Hände beim Anfassen der iSi Edelstahlflasche bei Warmanwendungen. Spülmaschinengeeignet. 3erPack.

Art.-Nr.	Inhalt	€/Pack
158800	0,5 Liter	17,99
158801	1 Liter	21,49



NEW

iSi Rapid Infusion

Für iSi Gourmet Whip. Edelstahl, Silikon. Zum Aromatisieren von Flüssigkeiten im iSi Gourmet Whip. Die Zugabe von festen Aromaträgern (z.B. Kräuter, Gewürze, Früchte) in Verbindung mit Druck führt zu einer einzigartigen Geschmacksvereinigung. Set besteht aus je 1 x Siebträger, Sieb, Entlüftungrohr, Silikonrohr, Reinigungsbürste. ACHTUNG! Nicht mit iSi Thermo Whip kompatibel!!! Spülmaschinengeeignet.

pro Set **22,99**

Art.-Nr. 158802	€/Set 22,99
-----------------	-------------



NEW

pro Set **24,95**

iSi Nadeltüllen

Für iSi Gourmet Whip und iSi Thermo Whip. Edelstahl. Zum Dekorieren, Füllen von Lebensmitteln, zum Marinieren, Pikieren und Beizen. Lieferumfang: 2 lange Nadeltüllen (Ø 3 mm, Ø 5 mm), 2 kurze Nadeltüllen (Ø 3 mm, Ø 5 mm) und 4 Schutzhüllen. Spülmaschinengeeignet.

Art.-Nr. 158803	€/Set 24,95
-----------------	-------------



pro Stück

0,54

Druckkapseln

Einwegkapseln. Passend für iSi Gourmet Whip und iSi Thermo Whip. Im 24er Pack.

Art.-Nr. 2160.24	€/Pack 12,89
------------------	--------------

SAHNEGERÄTE



2
Größen

ab **74,99**

Sahnegerät Edelstahl

Edelstahl, spülmaschinengeeignet.
 Inkl. 2 Edelstahl- und 1 Kunststoffülle,
 kleine Reinigungsbürste für Tüllen.

Art.-Nr.	Nutzhalt	€/Stück
0655	0,5 Liter	74,99
0656	1 Liter	78,95



ab **44,85**

2
Größen

Sahnegerät Alu

Aluminium.
 Spülmaschinengeeignet,
 jedoch nicht empfohlen.
 Inkl. 2 Kunststoffüllen,
 1 Reinigungsbürste für Tüllen.

Art.-Nr.	Nutzhalt	€/Stück
0669	0,5 Liter	44,85
0659	1 Liter	49,99

NEW



pro Stück
0,01

Tassen-/ Gläserdeckchen „Tissue“

Tissue, 9lagig. Papier, weiß. Saugfähig. Mit
 Rosenprägung. Ø 9 cm. Im 500er Pack.
 Art.-Nr. 162900 €/Pack 7,49

pro Stück
0,34



Druckkapseln

Einwegkapseln für Sahnegeräte.
 Im 50er Pack. Passend für Sahnegerät
 Edelstahl und Sahnegerät Alu.
 Art.-Nr. 2160.50 €/Pack 16,99



Plattenpapier
 pro Pack
 ab **9,99**

Plattenpapier

Papier, weiß, rechteckig,
 lebensmittelecht. Im 250er Pack.

Art.-Nr.	LxB in cm	€/Pack
9303.01	40x30	9,99
9303.02	46x36	13,99

TORTENSPITZEN



Tortenspitzen, oval
 pro Pack

ab **3,99**

Tortenspitzen

Papier, weiß, oval,
 lebensmittelecht. Im 250er Pack.

Art.-Nr.	LxB in cm	€/Pack
9301.01	22x15	3,99
9301.02	26x18	4,99



Tortenspitzen,
 rund pro Pack

ab **1,99**

Tortenspitzen

Papier, weiß, rund, lebensmittelecht.
 Im 250er Pack.

Art.-Nr.	Ø in cm	€/Pack
9300.12	12	1,99
9300.16	16	2,59
9300.18	18	2,99
9300.20	20	4,39
9300.22	22	4,79
9300.26	26	4,99
9300.27	28	5,29
9300.31	30	6,99
9300.37	36	8,99

BACKZUBEHÖR



Kuchenheber
6,95

Kuchenheber

Edelstahl, rostfrei. Stabile Ausführung. Bequemes beidhändiges Tragen durch seitlich auslaufende Griffflächen.

BxL in cm: 36x28.

Art.-Nr. 8117

€/Stück 6,95



3,99

Tortenteiler

PP, elfenbeinfarben. Doppelseitig.

Mit 2 Handgriffen. Ø 26,5 cm.

Art.-Nr. Teilung €/Stück

121401 12/16 3,99

121402 14/16 4,06



5,29

Tortenring „Ergoline“ verstellbar

Edelstahl. Verstellbar von Ø 16-30 cm.

Höhe: 6 cm.

Art.-Nr. 120500

€/Stück 5,29

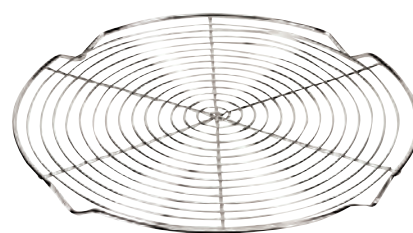

Tortengitter rund
10,39

Tortengitter, rund

Edelstahl. Design „Spirale“ mit Füßen.

Ø in cm: 32.

Art.-Nr. 1191

€/Stück 10,39

NEW

6,79



Kuchenrahmen mit Teiler

Edelstahl, rostfrei. Höhe: 5cm.

Variabel verstellbarer Teiler für Kuchen oder Pizza: Länge: 27,5 - 52,5 cm,

Breite: 18,5 - 34,0 cm. Teiler auch

entnehmbar. Reckteckig.

Spülmaschinengeeignet.

Art.-Nr. 162300

€/Stück 6,79



Tortengitter eckig

25,89

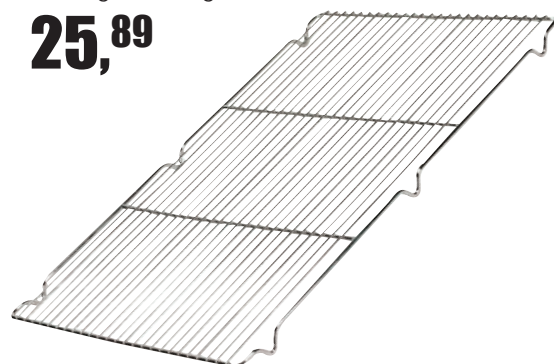

Tortengitter, eckig

Edelstahl. Extra stabile Ausführung, mit 2 Traversen und Füßen.

BxT in cm: 59x39.

Art.-Nr. 1192

€/Stück 25,89

TORTENHAUBEN & PLATTEN

Tortenhaube

ab **2,98**

Tortenplatte

ab **3,99**

Tortenhaube

Polypropylen. Bruchfest, spülmaschinengeeignet, gefriergeeignet bis -20°C. Ideal für hohe Sahne- oder Buttercremetorten. Für Tortenplatte Art.-Nr. 8102 und 8104.

Art.-Nr.	ØxH in cm	€/Stück
8105	30x11	2,98
8103	33x14,5	3,89

Tortenplatte

Edelstahl. Spülmaschinengeeignet, gefriergeeignet. Schwere Qualität.

Art.-Nr.	Ø in cm	€/Stück
8104	30	3,99
8102	33,5	8,55



Tortenhaube

Polypropylen. Extrastabil, für Tortenplatte Art.-Nr. 2229. ØxH in cm: 30x9,5. Spülmaschinengeeignet.

Art.-Nr. **2230** €/Stück **4,39**

Tortenplatte

Edelstahl 18/0, poliert. Ø in cm: 30.

Art.-Nr. **2229** €/Stück **3,32**

18,95

Tortenplatte drehbar

Melamin, weiß. Drehbar. Schnitt- und bruchfest. Mit Anit-Rutsch-Füßen. ØxH in cm: 32x10.

Art.-Nr. **121200** €/Stück **18,95**



Tortenplatte

Edelstahl 18/10 mit Fuß. ØxH in cm: 30x5.

Art.-Nr. **2622** €/Stück **16,99**



Tortenplatte „Konditor“

Edelstahl 18/8 mit Fuß. ØxH in cm: 31x3. Spülmaschinengeeignet.

Art.-Nr. **2231** €/Stück **10,99**

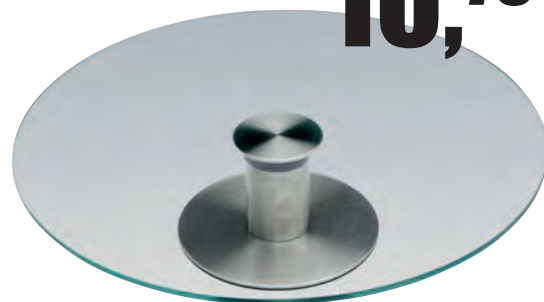
NEW**10,79**

Tortenplatte, drehbar

Edelstahl, Glas. ØxH in cm: 30x7. Glasplatte mit Edelstahldrehfuß.

Art.-Nr. **162500** €/Stück **10,79**

THERMOMETER



2,84

Einstech-Thermometer

Einstechfühler, Edelstahl, inkl. Schutzhülle u. Clip.
Messbereich: 0°C bis +250°C; Auflösung: 0,1°C.
LxØ in cm: 17x5, Einstechtiefe: ca. 14,5 cm.
Art.-Nr. 38775 €/Stück 2,84



25,99

Digitales Einstech-Thermometer

Mit Silikonschutzhülle auf dem Sensor.
Edelstahlgehäuse. ØxL in cm: 1,1x13,5.
Messbereich: -45°C bis +200°C.
Display mit Hintergrundbeleuchtung.
Art.-Nr. 39815 €/Stück 25,99

6,99



Digitales Einstech-Thermometer

Mit Knopfzelle LR44, mit Haltefunktion. Schaltet sich nach 15 Min. automatisch aus. Umschaltbar auf °F. Meßbereich: -50°C bis +125°C. Ideal für Fleischverarbeitung, Großküchen, Kantinen, Kühlhäuser und Gastronomie. Inkl. Schutzhülle mit Clip. Länge: ca. 15 cm, Einstechtiefe: ca. 7 cm.
Art.-Nr. 38777 €/Stück 6,99

8,49



Einstech-Thermometer

Digitale Einstechfühler aus Edelstahl.
Messbereich -50° bis +150°.
Inklusive Schutzhülle mit Clip.
Art.-Nr. 125100 €/Stück 8,49

14,69



Digitales Einstech-Thermometer

Einstechfühler aus Edelstahl.
Inkl. Schutzhülle mit Clip.
Temperatur-Messbereich: - 50°C bis + 300°C.
Auflösung: 0,1°C (bis 100°C), 0,5°C (>100°C).
Anzeige in °C oder °F. ØxL in cm: 2x18.
Art.-Nr. 38778 €/Stück 14,69

6,29



Kühlschrank-Thermometer

Edelstahlgehäuse mit Aufhängevorrichtung.
BxTxH in cm: 11,5x2,5x1,
Meßbereich: -40°C bis +25°C.
Art.-Nr. 40045 €/Stück 6,29

NEW



7,59

Kurzzeitmesser-Eieruhr „Futura“

Edelstahl, ABS. Mit Magnet-Rückseite, gummiert. Einstellmöglichkeit bis 60 Minuten.
Art.-Nr. 159800 €/Stück 7,59

4,49



Kühlschrank-Thermometer

Mit Aufhängevorrichtung. Ø Anzeigenfeld: ca. 4,4 cm, Meßbereich: -30°C bis +50°C.
Art.-Nr. 40046 €/Stück 4,49

6,99



Thermometer

Für Gefrier- oder Kühlschrank, -30°C bis +30°C. Hohe Genauigkeit, gut lesbare Skalierung, langlebig und zuverlässig. Mit Doppelaufhängung und Ständer. BxHxT in cm: 7x8,5x4.
Art.-Nr. 40229 €/Stück 6,99



55,-

Wir messen es. **testo**

- klein und handlich, immer dabei
- wasserdichte Schutzhülle, spülmaschinenfest
- schnelle und robuste Messspitze
- kaum sichtbare Einstichlöcher

Thermometer testo 106

5-tlg. Set. Das Set für den harten Einsatz, bestehend aus: Universellem Kern-Thermometer, wasserdichter TopSafe-Schutzhülle, Halte-Clip für den Gürtel, Fühler-Schutzkappe und Lithium Batterie.

Art.-Nr. 201408

€/Stück 55,-



373,-

Wir messen es. **testo**

Lieferumfang

Frittieröl-Tester testo 270

Sicherstellung der Öl-Qualität. Einhaltung eigener und gesetzlicher Grenzwerte. Messbereich +40° bis +200°C, automatischer Endwarterkennung (Auto-Hold % TPM), Ölqualität Messbereich: 0,5 ... 40,0% TPM, akustischer und optischer Alarm, Sensor bruchsicher. Kalibrierprotokoll. Inkl. Batterien.

Art.-Nr. 104610

€/Stück 373,-



119,-

Wir messen es. **testo**

Infrarot- und Einstech-Thermometer testo 104-IR-Kombi

Messbereich -50° bis +250°C, Infrarot-/Einstech-Thermometer, klappbar, Kalibrier-Protokoll, 2-Punkt-Laser, HACCP-konform. Inkl. Batterien.

Art.-Nr. 104620

€/Stück 119,-

62,-

Wir messen es. **testo**



- Klein und handlich, passt in jede Jackentasche
- Hohe Genauigkeit im kritischen Bereich für Lebensmittel
- Verpackungen bleiben unbeschädigt
- Wasserdicht und robust durch die Schutzhülle TopSafe
- Der TopSafe ist spülmaschinen-g geeignet
- Minimal- und Maximalwertanzeige
- Scann-Modus zur Dauermessung

Thermometer testo 805

Mit TopSafe – die unverwüstliche und wasserdichte Schutzhülle! Geeignet für schnelle Messungen im Vorbeigehen. Mit Infrarot-Sensor. Messbereich: -25°C bis +250°C, Messgröße: °C und °F, Auflösung: 0,1°C. Lieferung erfolgt mit Lithium Batterie (2302).

LxBxH in cm: 8x3,1x19.

Art.-Nr. 38844

€/Stück 62,-

Wir messen es. **testo**

99,-

Thermometer testo 108

Wasserdichtes (IP67) Temperaturmessgerät mit Fühler. HACCP und EN 13485 konform. Messbereich -50° - +300°C. Durch Softcase vor Wasser, Verschmutzung und Stoßschäden geschützt. Einfache Bedienung und Handhabung. Schnelles und präzises Messen großes Display. Kalibrierprotokoll. (Für 3x AAA Batterie – nicht enthalten).

Art.-Nr. 104600

€/Stück 99,-



SOUS-VIDE

GAREN & VAKUUMIEREN

SousVide-Garer

399,-

SousVide-Center SV 1000

Prof. Wasser-Zirkulationstechnik, genaue Temperatursteuerung, integr. Vakuümierer für wiederverwendbare Zip-Beutel, Digital-Display, Filtersystem, inkl. 10 Zipbeutel 20 x 23 cm, 10 Zipbeutel 26 x 23 cm und einem Vakuümschlauch.

Art.-Nr. **143504** €/Stück **399,-**



Zip-Beutel

ab **7,59**



Zip-Beutel

Für SousVide Center Artikel 143504. Im 20er Pack.

Art.-Nr.	BxL in cm	€/Pack
143580	20x23	7,59
143590	26x35	10,89



ABROLLGERÄTE & FOLIEN



Folien-Abrollgerät

ab **29,99**

Folien-Abrollgerät

Metall, lackiert. Säge: Edelstahl. Stabile Ausführung. Für Endlosfolien Ø max. 80 mm.

Art.-Nr.	Ausführung	€/Stück
38525.30	für 30 cm Rollen	29,99
38525.45	für 45 cm Rollen	34,95
38525.45D	für 2 Rollen x 45 cm Breite	46,76

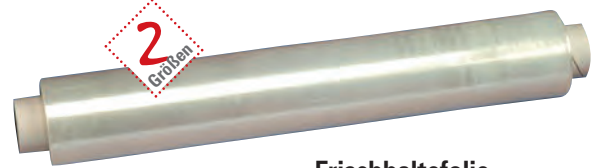

Frischhaltefolie

ab **4,99**

Frischhaltefolie

Polyethylen. Länge 300 m. Extrem reißfest, dehnbar und fettbeständig.

Art.-Nr.	Breite	Stärke	€/Stück
38276	30 cm	10 my	4,99
38277	45 cm	10 my	6,99

Alufolie

ab **11,99**

Alufolie

Besonders reißfest.

Art.-Nr.	Länge	Breite	Stärke	€/Stück
38274	150 m	30 cm	11 my	11,99
38275	150 m	45 cm	14 my	22,99

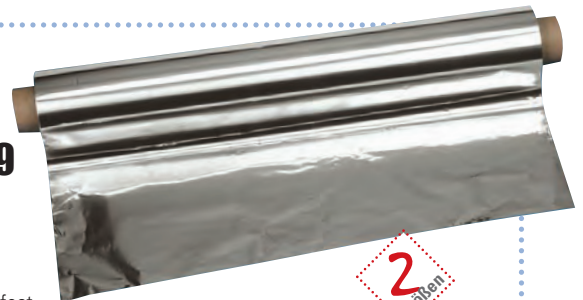

VAKUUMIERGERÄTE

mit passenden Folienbeutel,
Folienrollen und
Vakuümierbehälter

FastVac 4000

295,-

Vakuümiergerät FastVac 4000

Edelstahl, Beutel u. Rollen bis 40 cm Breite.
Art.-Nr. 143510,20,30,40,50,60. Doppelte
Schweißnaht, starke Vakuümpumpe 20L/Min.
Gewerblich nutzbar, BxHxT in cm: 51,5x28,5x1,60,
350 W/230V.
Art.-Nr. **143503** €/Stück **295,-**



VC300 PRO

169,-

Vakuümiergerät VC300 PRO

Beutel u. Rollen bis 30 cm Breite.
Art.-Nr. 143510,20,30,40,50,60. Inkl. 2 Profi-Folienrollen
u. Vakuümschlauch für Vakuümbehälter 143570,
BxHxT in cm: 38,5x8,5x24,5, 120 W/230V,
regulierbare Vakuümstärke SVS, herausnehmbare
Vakuümkammer. Inkl. 2 Profi-Folienrollen und
Vakuümschlauch für Behälter.
Art.-Nr. **143502** €/Stück **169,-**



Folienbeutel

ab **6,95**



Folienbeutel „Profi“

Rippenstruktur, kochfest,
mikrowellengeeignet, geeignet für
Art.-Nr. 143502 u. 143503.
Im 50er Pack.

Art.-Nr.	BxL in cm	€/Pack
143510	16x23	6,95
143520	20x30	9,95
143530	30x40	17,95

Folienrollen

ab **11,89**



Folienrollen „Profi“

2 Rollen. Rippenstruktur, kochfest,
mikrowellengeeignet, geeignet für
Art.-Nr. 143502 u. 143503. Im 2er Pack.

Art.-Nr.	BxL in cm	€/Pack
143540	20x600	11,89
143550	27,5x600	14,89
143560	30x60	15,99

GN-Behälter
EASY ACCESS

Behälter
„Easy Access“

ab **10,90**



Behälter „Easy Access“ GN

Polypropylen. Integriertes Etikett zum Beschriften, inklusive jeweils 4 verschiedene Farbplättchen zum einfachen Wechsels und Markieren. Mit seitlichen Griffen für einfache Handhabung und Transport. 1/1 GN Behälter ermöglicht FIFO-Handhabung sowie voneinander unabhängige Befüllung und Entnahme. Abgerundete Kanten. Spülmaschinengeeignet, stapelbar. Doppelte Dichtung für perfekten Schutz.

Art.-Nr.	GN-Norm	Inhalt in L	LxBxH in cm	€/Stück
146801	1/3	7	39,5x20x20	10,90
146802	2/3	16	41,5x34x20	15,47
146803	1/1	22,65	56,5x34x20	18,67

IDEAL ZUM
BESCHRIFTEN
VON BEHÄLTERN
UND DOSEN!

3,49

Stift schwarz

Zum Beschriften von
Behältern, Dosen etc.

Art.-Nr. **146700**
€/Stück **3,49**



**Vorratsbehälter mit
Deckel und Fahrgestell**

Kunststoff HD PE, weiß. Mit zwei Griffen. Lebensmittelecht.
Passende Deckel und Fahrgestell bitte separat dazu bestellen.

Art.-Nr.	Ausführung	Inhalt/L	€/Stück
121550	Vorratsbehälter ØxH in cm: 36-45x48	50 Liter	35,85
121545	Deckel Ø 45 cm, H = 4,5 cm für 121550		8,54
121575	Vorratsbehälter ØxH in cm: 39-49x57,5	75 Liter	47,95
121549	Deckel Ø 49 cm für 121575		9,66
121501	Fahrgestell für 121550 und 121575, H = 6 cm		94,95

Vorratsbehälter
ab **35,85**



2
Größen



Praktisch in der Profiküche –

VORRATSBEHÄLTER

Eierbox

26,99



Eierbox

Kunststoff. 2/3 GN inkl. 8 Eiertabletts.
Entsprechend den neuen Anforderungen
der Hygieneverordnung HACCP!

Art.-Nr.	Ausführung	Maße in cm	VPE	€/Stück
5535	Eierbox	36x33x20	1	26,99
5536	Ersatztablett	35,4x32,5	10	1,49

Vorratsbehälter
ohne Griffe

ab **3,99**



Vorratsbehälter ohne Griffe

Polycarbonat. Mit Skala. Stapelbar.
Passenden Deckel bitte separat bestellen.

Art.-Nr.	BxTxH in cm	Inhalt	€/Stück
39780.01	19x19x10	1,9 L	3,99
39780.02	19x19x19	3,8 L	5,99
39780.DR	Deckel rot		1,79
39780.DG	Deckel grün		1,79

Vorratsbehälter
mit Griffe

ab **8,79**



Vorratsbehälter mit Griffe

Polycarbonat mit seitlichen Griffen und Skala. Stapelbar.
Passenden Deckel bitte separat bestellen.

Art.-Nr.	BxTxH in cm	Inhalt	€/Stück
4612.01	20x20x23	7 L	8,79
4610.02	22,5x22,5	Deckel rot für 4612.01	1,99
4610.03	22,5x22,5	Deckel grün für 4612.01	1,99
4612.02	26,5x26,5x21	10 L	12,89
4612.03	26,5x26,5x32	15 L	17,49
4614.02	29,5x29,5	Deckel rot für 4612.02/03	2,39
4614.03	29,5x29,5	Deckel grün für 4612.02/03	2,39

Die Frischhalte-Box

LOCK & LOCK

Lebensmittel bleiben länger frisch.
Absolut auslaufsicher und luftdicht dank Silikonring
im Deckel. Mikrowellengeeignet bis 130°C.
Deckel darf nicht geschlossen sein!
Fettige Soßen u. Tomatensoße können zu Verfärbung
oder Bläschenbildung führen.
Spülmaschinengeeignet – Deckel immer ins oberer
Fach legen. Gefriergeeignet bis -20°C

NEW



Lock&Lock Frischhaltebox 3er-Set

Set bestehend aus 3 ineinander stapelbaren,
quadratischen Lock & Lock-Dosen:
1x1,9 L (LxBxH in cm: 15x15x16,6),
1x3,6 L (LxBxH in cm: 17,9x17,9x19,5),
1x5,7 L (LxBxH in cm: 20,8x20,8x22,3).

Art.-Nr. 158900

€/Set 19,99

pro Set

19,99



Die Frischhalte-Box
LOCK & LOCK

- 30 Jahre Garantie!
- Bis 130°C mikrowelleneeignet. (Gebrauchsanweisung der Mikrowelle beachten!)
- Gefrierfachgeeignet bis -20°C.
- Den Deckel nicht an den Verschlüssen öffnen bzw. hochziehen, solange die Box gefroren ist.
- Spülmaschineneeignet!
- Stapelbar!
- 100 % luft- und wasserdicht



6,89

Lock & Lock Eierbox

Lock & Lock Eierbox für 12 Eier.
L: 32,5, B: 12,5cm, H: 8cm.
Art.-Nr. **140402**

€/Stück **6,89**

Dose mit
Spender

30,95



Lock & Lock Dose mit Spender

Im Deckel ist ein abschraubbarer Druckspender integriert. Dose eckig, Maße Dose in cm: 20x15x15, Inhalt: 3,9 Liter.

Art.-Nr. **2144**

€/Stück **30,95**



pro Set
29,99

Lock & Lock Dosen, 6er Set

6er Set, bestehend aus 6 ineinander stapelbaren, quadratischen Lock & Lock-Dosen und Deckeln:
1x 260 ml (L: 11,1 cm B: 11,1 cm H: 6 cm),
1x 520 ml (L: 13,7 cm B: 13,7 cm H: 7,2 cm),
1x 950 ml (L: 16,4 cm B: 16,4 cm H: 8,3 cm),
1x 1,6 Liter (L: 19 cm B: 19 cm H: 9,5 cm),
1x 2,5 Liter (L: 21,9 cm B: 21,9 cm H: 10,7 cm),
1x 4 Liter (L: 25 cm B: 25 cm H: 12 cm).
Art.-Nr. **140401**

€/Set **29,99**



ab **10,95**

Lock & Lock Frischhalteboxen

Die Lock & Lock Frischhaltedosen sind mit Silikondichtung und patentiertem Sicherheitsverschluss.

Art.-Nr.	Inhalt	Maße in cm	€/Stück
38569	3,9 L	29,2x22,5x8,5	10,95
38570	5,5 L	29,2x22,5x12	11,89
38571	9,0 L	29,2x22,5x18,8	14,49



4,69

Lock & Lock Frischhalteboxen

Die Lock & Lock Frischhaltedosen sind mit Silikondichtung und patentiertem Sicherheitsverschluss.

Art.-Nr.	Inhalt	Maße in cm	€/Stück
39175	1,8 L	15,1x10,8x18,5	4,69
39174	2,0 L	27,9x11,6x10,2	5,99



ab **2,74**

Lock & Lock Frischhalteboxen

Die Lock & Lock Frischhaltedosen sind mit Silikondichtung und patentiertem Sicherheitsverschluss.

Art.-Nr.	Inhalt	Maße in cm	€/Stück
140403	350 ml	13,5x10,2x5,2	2,74
39173	1,0 L	20,7x13	4,99
38567	2,3 L	23,4x16,5x9,5	6,59
38568	2,6 L	25x18x9,3	7,49
39178	3,6 L	30,1x18,8x9,4	11,89

Box „Robust“
Box „Robust“

LEBENSMITTELECHT

Für Transport und Lagerung – BOX ROBUST

Box, 45 L
25,99

Box „Robust“, 45 L
Weiß. 59x39x33 cm. 45 Liter.
Für Transport und Lagerung von
Lebensmitteln oder Geschirr,
Besteck etc. Schlagfest, stapelbar
und beständig gegen
Temperaturwechsel (-40 bis + 120°C).
Mit Verschlussclips. 10 Jahre Garantie.
Art.-Nr. **150303** €/Stück **25,99**



- Stapelbar
- Schlagfest
- Beständig gegen Temperaturwechsel

Box „Robust“, 15 L
Weiß. 40x30x19 cm. 15 Liter. Für Transport und
Lagerung von Lebensmitteln oder Geschirr, Besteck etc.
Schlagfest, stapelbar und beständig gegen
Temperaturwechsel (-40 bis + 120°C). Mit Verschlussclips.
10 Jahre Garantie. Dazu sind 3 verschiedene Einsätze
erhältlich: 150304: Einsatz 13x12x15 cm, blau. 150305:
Einsatz 6er Set, weiß, bestehend aus 3 Boxen
à 25x11 cm + 3 Boxen à 10,3x8,3 cm.
150306: Einsatz 37x28x9 cm, weiß.

Art.-Nr.	Ausführung	€/Stück/Set
150301	Box 15 Liter	8,99
150304	Einsatz 13x12x15 cm blau	1,69
150305	Einsatz 6er Set weiß	5,69
150306	Einsatz 37x28x9 cm weiß	3,79

Box „Robust“, 31 L

Weiß. 50x39x26 cm. 31 Liter. Für Transport und
Lagerung von Lebensmitteln oder
Geschirr, Besteck etc. Schlagfest, stapelbar
und beständig gegen
Temperaturwechsel (-40 bis + 120°C).
Mit Verschlussclips.
10 Jahre Garantie. Dazu ist ein Einsatz
erhältlich: 150307: Einsatz 46x36x12cm, weiß.
Art.-Nr. Ausführung €/Stück
150302 Box 31 Liter **17,99**
150307 Einsatz 46x36x12 cm weiß **5,79**



Box, 31 L
17,99

Einsatzmöglichkeiten



**3 verschiedene Einsätze für die
Box 15 L erhältlich, auch kombinierbar!**

Box, 15 L
8,99



**150304: blau,
Einsatz 13x12x15 cm**

**150306: weiß,
Einsatz 37x28x9 cm**

**150305: Einsatz 6er Set,
weiß, bestehend aus
3 Boxen à 25x11 cm +
3 Boxen à 10,3x8,3 cm**

PRAKTISCHER TRANSPORT

- Mit Deckel aufeinander stapelbar, leer ineinander stapelbar
- lebensmittelecht
- spülmaschinengeeignet
- indirekte Belüftung

Transportbox „Box“, 32 L

Aus lebensmittelechtem, transparentem PP. Mit Deckel aufeinander stapelbar, leer ineinander stapelbar, belüftbar, spülmaschinengeeignet. Außenmaß: 40x40x31,5 cm. Innenmaß: 32,5x32,5x27 cm.

Art.-Nr.	Ausführung	€/Stück
151801	Box 32 Liter	18,99
151802	Deckel transparent	6,99
151803	Deckel blau	6,99
151804	Deckel rot	6,99
151805	Steckrohr	3,29
151806	Fachteiler, 2 Stück für 4 Fächer	3,49



Box, 32 L
18,99

Belüftungsschlitze für permanenten Luftaustausch

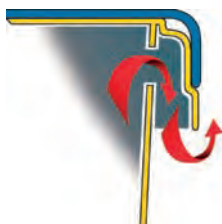

Deckel in 3 Farben



Das Steckrohr sichert jede Tellergröße durch Einrasten im Boden und im Deckel.



Der Fachteiler unterteilt den Innenraum der Box in 4 Fächer (16x16 cm).



THERMOBOXEN

Länger heiß,
länger kalt,
länger frisch...

Thermobox
„Premium“

ab **41,50**



**Verbesserte
Isolation!**

Geeignet für GN 1/1
oder Euronorm 60x40

Thermobox „Premium“

EPP, graue Box mit blauem Deckel, bruchstabil, langlebig, leicht, hygienisch. Beste Isoliereigenschaften (-40°C bis +120°C), sicherer Lebensmittel-Transport heiß und kalt, festsitzender Deckel. Griffmulden erleichtern das Be- und Entladen. Für Stapelbehälter, Backbleche oder Tablett.

Art.-Nr.	Aussen LxBxH/cm	Innen LxBxH/cm	Inhalt	€/Stück
für GN 1/1				
5645.30	60x40x23	53,8x33,7x16,7	30 L	41,50
5645.40	60x40x28	53,8x33,7x21,7	39 L	43,49
5645.50	60x40x32	53,8x33,7x25,7	46 L	44,99
für Euronorm				
5648	68,5x48,5x26	62,5x42,5x20	53 L	55,49



Geeignet für GN 1/1
oder Euronorm 60x40

Thermobox
„ECO“

ab **28,90**

Thermobox „ECO“

EPP, schwarz, bruchstabil, langlebig, leicht, hygienisch. Beste Isoliereigenschaften (-40°C bis +120°C), sicherer Lebensmittel-Transport heiß und kalt, festsitzender Deckel. Griffmulden erleichtern das Be- und Entladen. Für Stapelbehälter, Backbleche oder Tablett. Dichtschließender Deckel durch hohen Noppenstapelrand.

Art.-Nr.	Aussen LxBxH/cm	Innen LxBxH/cm	Inhalt	€/Stück
für GN 1/1				
39195.1	60x40x18	53,8x33,7x11,7	21 L	28,90
39195.2	60x40x23	53,8x33,7x16,7	30 L	31,90
39195.3	60x40x28	53,8x33,7x21,7	39 L	34,90
39195.4	60x40x32	53,8x33,7x25,7	46 L	38,40
für Euronorm				
39198.1	68,5x48,5x26	62,5x42,5x20	53 L	41,99
39198.2	68,5x48,5x36	62,5x42,5x30	80 L	53,99

Pizza-Thermobox „ECO“

ab **26,99**



Pizza-Thermobox „ECO“

Qualitätsbox in schwarz.

Art.-Nr.	Aussen LxBxH/cm	Innen LxBxH/cm	Inhalt	€/Stück
39197.1	41x41x16,5	35x35x10	12 Liter	26,99
39197.2	41x41x24	35x35x17,5	21 Liter	28,99
39197.3	41x41x33	35x35x26,5	32 Liter	31,49

COOL PACK

Cool Pack 1/1 GN

46,99



Cool Pack 1/1 GN

Kühlen mit System. Farbmarkierungen für bedarfsgerechte Kühlung. Robuste Akkus mit verstärkten Ecken und Kühlrippen zum formstabilen Gefrieren.

Art.-Nr.	Ausführung	LxBxH in cm	€/Stück
39199.1	grün/Gemüse-Käse	53x32,5x3	46,99
39199.2	blau/Fleisch-Fisch	53x32,5x3	46,99
39199.3	gelb/Eis-Tiefkühlkost	53x32,5x3	46,99

NEW

226,-



Thermobox GN Frontloader

Frontlader. Inhalt: 93 Liter. BxLxH in cm: 44,5x64,5x62,5. 1/1 GN.
Passend für GN-Behälter (1/1, 1/2, 1/3). Innenhöhe 52,5 cm,
12 Einschubrillen im Abstand von je 32mm. Mit Kantenschutz. Stapelbar.
Art.-Nr. **158500** €/Stück **226,-**



Fahrgestell
52,95

Passendes Fahrgestell

Für Thermobox ECO – Frontlader Art.-Nr. 158500.
Art.-Nr. **39196.F** €/Stück **52,95**

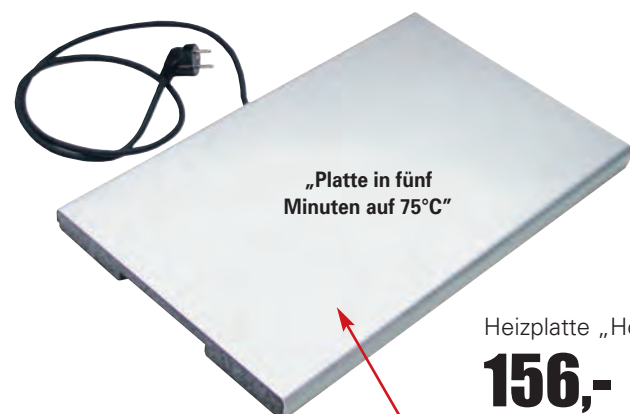

Heizplatte „Hot Plate“
156,-

Heizplatte „Hot Plate“

Ideal für den Partyservice zum Transportieren von Speisen oder als warme Fläche bei der Speisenausgabe und am Buffet.
LxBxH in cm: 53x32,5x3,5, (1/1 GN)
Anschlußwert: 230V/280 Watt.
Art.-Nr. **2559** €/Stück **156,-**



NEW

76,90



Wärme-Akku 1/1 GN

HDPE BxLxH in cm: 32,5x53x3. 1/1 GN. Wärmeakku im GN-Format.
Die interessante Alternative zu elektrisch betriebenen Heizplatten im GN-Format. Einfach ca. 30 Min. zum Aufheizen in den max. 95 Grad heißen Ofen oder ins kochende Wasserbad. Stapelbar.
Art.-Nr. **159000** €/Stück **76,90**

GLÄSERKÖRBE

3-Komponenten-System für flexible, professionelle Lagerung, Reinigung und Transport

- Passend für alle gewerblichen Spülmaschinen mit Korbgröße 50 x 50 cm aus stabilem Polypropylen
- Verstärkter Boden
- Ergonomische Griffmulden
- Stapelnocken für sicheres und unbegrenztes Stapeln
- Flexibles Baukastensystem
- Geringes Eigengewicht
- Kompatibel mit den Körben der meisten Hersteller

+ 4 Aufsätze – bis 256 mm Glashöhe

+ 3 Aufsätze – bis 212 mm Glashöhe

+ 2 Aufsätze – bis 168 mm Glashöhe

+ 1 Aufsatz – bis 124 mm Glashöhe

Nur Grundkorb – bis 80 mm Glashöhe



Geteilter Aufsatz

Ungeteilter Aufsatz

Bei Körben mit mehr als einem Aufsatz empfehlen wir als Zwischenstück die Verwendung ungeteilter Aufsätze für optimale Reinigung und Trocknung.

Für Bierkrüge

13,99

Gläserkorb 9 Fächer

Fachgröße 152 x 152 mm, Außenhöhe 102 mm, Innenhöhe 81 mm.

Art.-Nr. **38647.9**

€/Stück **13,99**

Art.-Nr. **38647.GA9**

€/Stück **6,59**

Geteilter Aufsatz (45 mm).

Art.-Nr. **38647.A**

€/Stück **6,39**

Ungeteilter Aufsatz (45 mm).



Für Cocktailgläser und bauchige Weinkelche

15,89

Gläserkorb 16 Fächer

Fachgröße 110 x 110 mm, Außenhöhe 102 mm, Innenhöhe 81 mm.

Art.-Nr. **38647.16**

€/Stück **15,89**

Art.-Nr. **38647.GA16**

€/Stück **6,49**

Geteilter Aufsatz (45 mm).

Art.-Nr. **38647.A**

€/Stück **6,39**

Ungeteilter Aufsatz (45 mm).



Für Rotweinkelche, Stiel- und Kristallgläser

14,89

Gläserkorb 25 Fächer

Fachgröße 89 x 89 mm, Außenhöhe 102 mm, Innenhöhe 81 mm.

Art.-Nr. **38647.25**

€/Stück **14,89**

Art.-Nr. **38647.GA25**

€/Stück **7,59**

Geteilter Aufsatz (45 mm).

Art.-Nr. **38647.A**

€/Stück **6,39**

Ungeteilter Aufsatz (45 mm).



Für schmale Kelche, Trink- und Weingläser

15,79

Gläserkorb 36 Fächer

Fachgröße 74 x 74 mm, Außenhöhe 102 mm, Innenhöhe 81 mm.

Art.-Nr. **38647.36**

€/Stück **15,79**

Art.-Nr. **38647.GA36**

€/Stück **8,39**

Geteilter Aufsatz (45 mm)

Art.-Nr. **38647.A**

€/Stück **6,39**

Ungeteilter Aufsatz (45 mm)



Für Saft-, Likör- und Sektgläser, Stamper

16,79

Gläserkorb 49 Fächer

Fachgröße 60 x 60 mm, Außenhöhe 102 mm, Innenhöhe 81 mm.

Art.-Nr. **38647.49**

€/Stück **16,79**

Art.-Nr. **38647.GA49**

€/Stück **8,39**

Geteilter Aufsatz (45 mm).

Art.-Nr. **38647.A**

€/Stück **6,39**

Ungeteilter Aufsatz (45 mm).



Tassenkorb

14,89

Tassenkorb/ Gläserkorb 20 Fächer

Fachgröße 113 x 89 mm, Außenhöhe 102 mm, Innenhöhe 81 mm. Für Tassen geeignet.

Art.-Nr. **38647.20**

€/Stück **14,89**

Art.-Nr. **38647.GA20**

€/Stück **7,29**

Geteilter Aufsatz (45 mm).

Art.-Nr. **38647.A**

€/Stück **6,39**

Ungeteilter Aufsatz (45 mm).



Tablettkorb/Tellerkorb



13,69

Tablettkorb/ Tellerkorb

1 Seite offen. Auch für 1/1 GN geeignet.
 Größe in cm: 50x50x10, 9-reihig.
 Art.-Nr. **38655** €/Stück **13,69**



12,89

Universalkorb

Außenhöhe 101 mm, Innenhöhe 81 mm.
 Art.-Nr. **38650** Feinmaschig €/Stück **12,89**
 Art.-Nr. **38651** Grobmaschig €/Stück **12,89**

Tellerkorb



13,99

Tellerkorb

Für Teller, kleine Tablett und Platten. 9-reihig.
 Art.-Nr. **38648** €/Stück **13,99**

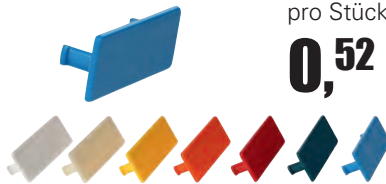

pro Stück

0,52

Markierungsschild

Kunststoffschild zum Markieren von
 Geschirrkörben, zum Anklipsen.
 28 x 74 mm. Im 10er Pack.

Art.-Nr.	Farbe	€/Pack
39819.W	weiß	5,19
39819.BE	beige	5,19
39819.G	gelb	5,19
39819.O	orange	5,19
39819.R	rot	5,19
39819.GR	grün	5,19
39819.B	blau	5,19



Besteckkorb
8,99



Besteck-
behälter
1,19



Besteckbehälter

Besteckbehälter, PP, hitze- und spülmittel-
 beständig, stoßfest. LxBxH in cm: 10x10x13.
 Art.-Nr. **6601** €/Stück **1,19**
Besteckkorb, 8 Fächer, ohne Tragebügel,
 Fachgröße 89x89 mm, Innenhöhe 112 mm,
 BxTxH in cm: 42x20,5x15.
 Art.-Nr. **38652** €/Stück **8,99**

Spülkorbaddeckung



8,99

Spülkorbaddeckung

Kunststoff, grau. BxLxH in cm: 50,5x50x5x2,5.
 Art.-Nr. **148700** €/Stück **8,99**

Spülrost

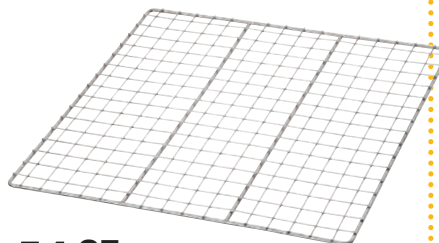

41,95

Spülrost

Edelstahl. BxL in cm: 50x50. Die bessere
 Alternative zum Spülkorb für das Spülen
 von besonders großen Behältnissen,
 wie z.B. Töpfe, Schüsseln, etc.
 Art.-Nr. **148710** €/Stück **41,95**

ab **59,99**



Transportwagen

Für den sicheren und leichten
 Transport von Geschirrkörben mit
 den Maßen 50x50 cm.
Ohne Griff:
 Art.-Nr. **38653.OG** €/Stück **59,99**
Mit Griff:
 Art.-Nr. **38653.MG** €/Stück **84,95**

Handschuhe „Diablo“

Latex, schwarz. Länge: 24cm. Puderfrei. Leicht texturierte Oberfläche. Hygostar. Sehr reißfest und widerstandsfähig. Extrem dehnbar, vollanatomisch, hervorragende Griffigkeit.

Der eingearbeitete Rollrand fängt bei erhobenen

Händen abfließende Tropfen auf. Trendiger schwarzer Latex Einmalhandschuh. Speziell fürs Front-cooking. Spuren von abfärbenden oder schmutzenden Lebensmitteln sind nicht direkt sichtbar und die Handschuhe sehen jederzeit hygienisch sauber aus. Im 100er Pack.

pro Stück
0,07

2 Größen

NEW

Art.-Nr.	Größe	€/Pack
161600	M	7,49
161601	L	7,49

Vileda Handschuhe

sind beständig gegen pflanzliche Öle, fetthaltige Lebensmittel, sowie Reinigungsmittel. Sie haben eine hervorragende Fingerflexibilität und ein uneingeschränktes Tastgefühl.

Extrem hoher Tragekomfort – Innenbeflockung aus reiner Baumwolle!

Nitril-Handschuhe



pro Paar
3,79



Vileda Universal Handschuh

Nitrilhandschuh. Frei von Latexallergenen.

Art.-Nr.	Größe	VPE	€/Paar
38641.M	M 7 1/2 – 8	1 Paar	3,79
38641.L	L 8 1/2 – 9	1 Paar	3,79

Naturlatex-Handschuhe



pro Paar
1,29



Vileda Contract Handschuh

Naturlatex-Handschuh.

Art.-Nr.	Größe	VPE	€/Paar
38640.S	S 6 1/2 – 7	1 Paar	1,29
38640.M	M 7 1/2 – 8	1 Paar	1,29
38640.L	L 8 1/2 – 9	1 Paar	1,29

Latex-Handschuhe

pro Stück
0,05



Latex-Handschuhe

„Hygostar“. Naturkautschuk, reißfester Rollrand, widerstandsfähig, leicht gepudert, ungefütert. Im 100er Pack.

Art.-Nr.	Größe	€/Pack
7060.L	groß 8 1/2-10	4,99
7060.M	mittel 7 1/2-8 1/2	4,99

NEW

pro Dose
34,99



Reinigungstabletten JURA

Original Jura Reinigungstabletten. 2 Phasen. 25er Dose a 3,5g für Jura Vollautomaten. Neue Reinigungsformel versiegelt die Brüheinheit.

Art.-Nr. 39764 €/Stück 34,99

8,99

Entkalker flüssig

JURA X-Line-Entkalker. Für Impressa Kaffeemaschinen. Flasche, Inhalt: 700 ml. Art.-Nr. 39765 €/Stück 8,99



Vinyl-Handschuhe

pro Stück
0,05



Vinyl-Handschuhe

„Hygostar“. Vinyl, leicht gepudert, ungefütert. Im 100er Pack.

Art.-Nr.	Größe	€/Pack
7061.L	groß 8 1/2-10	4,99
7061.M	mittel 7 1/2-8 1/2	4,99

NEW

pro Stück
5,99



Politurpaste „Unipol“

Inhalt: 50 ml. Universalpolierpaste in der 50 ml Tube. Bringt Ihrem Besteck neuen Glanz. Poliert und konserviert mit Langzeitschutzwirkung. Ideal für Chrom, Aluminium, Messing, Kupfer und sogar für harte Kunststoffe.

Art.-Nr. 160100 €/Stück 5,99

Milchschaum Reiniger „Cappuccino“

Wo Milch aufgeschäumt und erhitzt wird, ist es wichtig, dass der Hygiene und Sauberkeit höchste Beachtung geschenkt wird. Dank integrierter Reinigungsprogramme und des Auto-Cappuccino-Reinigers von JURA erzielen Sie ein optimales Maß an Sauberkeit. Flasche, Inhalt: 1000 ml.

Art.-Nr. 39766 €/Stück 13,99

13,99



Kehrgarnitur
pro Set

13,99



Jumbo-Profi-Kehrgarnitur

Kunststoff rot. Garnitur bestehend aus Besen und Schaufel mit Gummilippe und extra großem Aufnahmebehälter – ideal zur Aufnahme von zerbrochenen Gläsern und ausgelaufenen Flüssigkeiten.
Art.-Nr. 1221 €/Set 13,99

WENN MAL WAS DANEBEN GEHT: KEHRSET FÜR ZERBROCHENE GLÄSER UND AUSGELAUFENE FLÜSSIGKEITEN!

4,24



Kehrgarnitur „Atlantik“

Lange Lebensdauer, säure- und laugenbeständig, kochfest und entsprechen den aktuellen Hygienebedingungen.
Maße: 22x18 cm.
Art.-Nr. 38789 €/Stück 4,24



pro Stück

0,70



Vileda Scheuerschwamm

Starkes, offenes Vlies. Besonders bei starken Verschmutzungen geeignet. Waschbar bis 60°C. Farbe: gelb, Größe in cm: 7x15, im 10er Pack.
Art.-Nr. 38643 €/Pack 6,99

Vileda Fleckenradierer

Vileda Micraclean. Löst jeden Schmutz von harten Oberflächen. Der Fleckenradierer wirkt ohne Reinigungsmittel einfach nur mit Wasser befeuchten. Im 12er Pack.
Art.-Nr. 38644 €/Pack 11,79



pro Stück

0,98



pro Stück

0,70



Vileda Pflegeschwamm

Offenes, weiches Vlies, ohne Schleifmittel. Kratzfreie Reinigung, auch für Chrom. Farbe: blau, Größe in cm: 7x15, im 10er Pack.
Art.-Nr. 38642 €/Pack 6,99



Reinigungswagen

134,-

Reinigungswagen

Doppel-Reinigungswagen, verchromt, fahrbar. Inkl. 2 Eimern mit je 17 Liter in den Farben rot und blau. Mit Mop-Presse und Deichsel. Höhe inkl. Mop-Presse: Höhe inkl. Schiebebügel ca. 89 cm. BxT in cm: 72x42.
Art.-Nr. 155300 €/Stück 134,-

FEXX – Bodentuch



3,99

Bodentuch

Aus Microfaser. 80% Polyester
20% Polyamid. Maße in cm: 50x55.
Art.-Nr. **38799** €/Stück **3,99**

FEXX – Profi-Spültuch



2,99

Aktiv-Spültuch

Profi-Tuch aus Aktivfaser – absolut fusselfrei!
Maße in cm: 22x18.
Art.-Nr. **38797** €/Stück **2,99**

VILEDA – Microtuch

pro Stück
3,80



Vileda Microtuch

Microfaser, für die gesamte Innenreinigung.
Feucht u. trocken einsetzbar.
Kochfest bis 95°C. Farbe: blau,
Größe in cm: 35x40, im 5er Pack.
Art.-Nr. **38637** €/Pack **18,99**

Staubmagnet

1,99



Staubmagnet

Zieht den Staub magisch an.
Länge 67 cm.
Art.-Nr. **38791**
€/Stück **1,99**

pro Stück
4,80



Vileda Gläser Tuch

Gläser, Geschirr und Bestecke lassen sich
mit einem leicht feuchten Tuch
spiegelblank polieren und abtrocknen.
Maße in cm: 39x55, im 5er Pack.
Art.-Nr. **38566** €/Pack **23,99**

VILEDA – Allzwecktuch

pro Stück
1,35

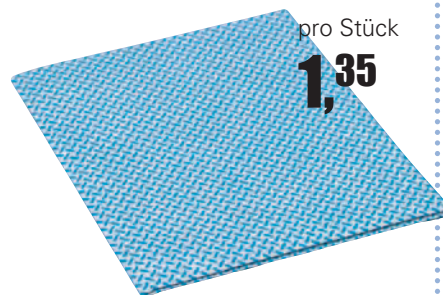

Wischprofi Allzwecktuch

Vileda. Für Nassreinigung. Hohe Faserqualität,
hohe Saugfähigkeit. Allergologisch
unbedenklich, Noppen aus synthetischem
Latex. Kochfest bis 95°C. Farbe: blau/weiß.
Größe in cm: 35x42, im 20er Pack.
Art.-Nr. **38635** €/Pack **26,99**

pro Stück
0,90



Geschirrtuch

Baumwolle, kariert, farblich sortiert.
LxB in cm: 70x50, im 10er Pack.
Art.-Nr. **7130.K** €/Stück **0,90** €/Pack **8,99**

pro Stück
2,83



Grubentuch

Halbleinen (50% Leinen, 50%Baumwolle),
kochfest. LxB in cm: 90x50, im 3er Pack.
Lieferung erfolgt farblich sortiert und kann sich
in Farbe und Muster vom Bild unterscheiden
(z.B. auch Karo braun-weiß oder bunt gestreift).
Art.-Nr. **7132** €/Pack **8,49**

pro Stück
1,99



Küchentuch/Vorstecker

Vollzwirn, 100% Baumwolle, schwere Qualität.
LxB in cm: 100x50, im 3er Pack.
Art.-Nr. **7133.100** €/Pack **5,99**

KÜCHE

Warnschild

6,99

Warnschild

PP. Gelb.
Text „Achtung Rutschgefahr“, „Caution Wet Floor“ beidseitig bedruckt. Zusammenklappbar.
BxTxH in cm: 32x32x65.
Art.-Nr. **38125**
€/Stück **6,99**



Zusammenklappbar



Patentstiel bis 1,60 m ausziehbar!

Patentstiel

7,99

Patentstiel

Passend für alle Besen, Schrubber und Wasserschieber
Art.-Nr. 38792 und 38793 auf dieser Seite. Teleskopstiel bis 1,60 m Länge ausziehbar.
Art.-Nr. **38808**
€/Stück **7,99**

Warnschild „Achtung Rutschgefahr“, Patentstiel, Wasserschieber, Besen, Schrubber, Bodenwischer
Sign "Caution Wet Floor, Handle Multi Purpose, Floor Squeegee, Broom, Scrubber, Floor Wiper

pro Stück

ab **3,59**



2
Größen

Wasserschieber

Für den professionellen Einsatz. Beste Qualität! Für Stiele mit Ø von ca. 2,3/2,4 cm geeignet.

Art.-Nr.	Breite in cm	€/Stück
38793	45	3,59
38792	60	3,89

Wasserschieber

8,64



Wasserschieber

Passend zu Patentstiel Bestell-Nr. 38808.

Breite: 55 cm.
Art.-Nr. **38813** €/Stück **8,64**

pro Stück

ab **6,59**



3
Größen

Besen

Für den täglichen Gebrauch, mit PPN Borsten. Passend zu Patentstiel Bestell-Nr. 38808.

Art.-Nr.	Breite	€/Stück
38810.30	30 cm	6,59
38810.40	40 cm	6,99
38810.60	60 cm	7,59

pro Stück

ab **3,99**



2
Größen

Schrubber

PPN Borsten – hitzebeständig und sehr robust. Passend zu Patentstiel Bestell-Nr. 38808.

Art.-Nr.	Breite	€/Stück
38811.30	30 cm	3,99
38811.40	40 cm	4,99

LEIFHEIT

Auswechselbarer Bezug und ausziehbarer Teleskopstiel für hohe Fenster

Bodenwischer komplett

49,99



Bodenwischer komplett

Doppelgelenk, mit Wischüberzug. Teleskopstiel. Stiellänge: 140 cm.
Art.-Nr. **38246** €/Stück **49,99**

Zum Nass- und Feuchtwischen
Art.-Nr. 38246.F

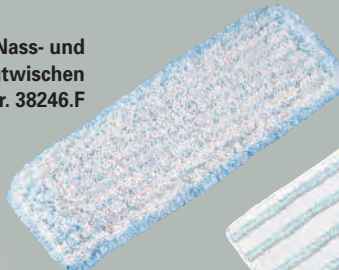

Für feuchtigkeitsempfindliche Böden
Art.-Nr. 38246.M

Zum Trocken- und Staubwischen
Art.-Nr. 38246.T



Wischüberzug
je **18,99**

Wischüberzug

Für Bodenwischer Art.-Nr. 38246.

Art.-Nr.	Material	€/Stück
38246.F	Baumwolle und Suprafaser	18,99
38246.M	Microfaser	18,99
38246.T	Suprafaser	18,99

HYGIENE

Abfallkorb
ab 24,99

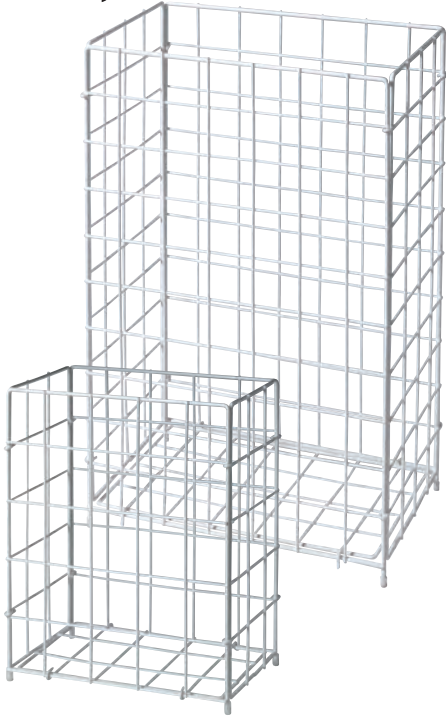

Drahtgitter-Abfallkorb
 Metall, weiß, kunststoffbeschichtet.
 Passend zu Art.-Nr. 4011.

Art.-Nr.	BxHxT in cm	€/Stück
4558	30x36x19	24,99
4559	41x62x26	29,99

pro Rolle
ab 4,59



Abfallsack
 Blau. Rolle. 25 Säcke pro Rolle.

Art.-Nr.	Inhalt	Stärke	VPE	€/Rolle
40194	120 L	60 my	10 Rollen	4,59
Mit Zugband				
40195	120 L	50 my	10 Rollen	6,59



Müllbeutel
 Transparent. Rolle.

Art.-Nr.	Inhalt/Liter	Stück/Rolle	VPE	€/Rolle
40196	16-20	50	40 Rollen	0,99
40197	30	100	20 Rollen	2,69
40199	60	40	9 Rollen	3,99

Rollenspender
39,99



Rollenspender
 Blau. Für Papierrolle.
 BxTxH in cm: 50x27x38,5.
 Art.-Nr. 854001 €/Stück 39,99

pro Rolle
29,-



Papierrolle
 2 Rollen à 1000 Tücher im Pack,
 2-lagig, perforiert. Farbe blau.
 Art.-Nr. 858001 €/Pack 58,-

NEW Made in Germany **Weltneuheit**

Besonders geeignet für Fettbrand in der Küche!

Das Feuer Lösch-Gel... FireEX 600®

360° sprühdar

Löschspray „FireEX600“
 Lösch-Gel. Nicht toxisch. Kein Gefahrstoff.
 Unkomplizierte Reinigung. Reichweite bis zu 5 m.
 3 Jahre Funktionsgarantie. Sprühwinkel 360°.
 Sprühdauer bis -15°C. Brandklassen A,B,C und F.
 Inhalt: 800g. MADE IN GERMANY.
 Art.-Nr. 157500 €/Stück 33,95

Umweltfreundlich
 biologisch leicht abbaubar

pro Stück
33,95

INSEKTEN- VERNICHTER



ab **33,90**



Insektenvernichter

Ohne Chemie werden Insekten elektrisch getötet und fallen in eine leicht herausnehmbare Schublade! Kunststoffgehäuse. Gitterspannung: 2500 V. Anschluss: 230V.

Art.-Nr.	BxTxH cm	Radius	Lichtquelle	€/Stück
38932	26,5x9,5x26,5	6 - 8 m	2 x 6 W	33,90
38933	39x9,5x30,5	10 m	2 x 10 W	59,99
38934	64,5x10x36,5	12 m	2 x 20 W	89,99

4,29

Pflaster, 2er Set
Selbstklebendes (kohäsives) Pflaster. Polyester, blau, LxB: 5 mx2,5 cm. Im 2er Set. Nur auf sich selbst haftend, kein Verkleben der Haut, Haare oder Wunden. Hautverträglich, auch bei Pflasterallergie anwendbar. Hält auch sicher bei Kontakt mit Feuchtigkeit. Ideal für den Einsatz nach HACCP.
Art.-Nr. **144800** €/Set **4,29**

**2 Montagemöglichkeiten:
Freihängend oder
Wandmontage.**

Insektenvernichter „Flytrap“
Metallgehäuse, mit Pheromonen imprägnierte Klebeflächen und UV-Stabilisierung. Klebefolien Nachfüll-Pack erhältlich!

ab **159,-**

Art.-Nr.	BxTxH in cm	Radius	Lichtquelle	€/Stück
40203.01	47x18,5x35,5	80 m ²	2x15 W	159,-
40203.03	62,3x18,5x35,5	240 m ²	2x40 W	199,-

Klebefolien im 6er Pack
für:
Art.-Nr. **KF-40203.01** 40203.01 €/Pack **29,99**
Art.-Nr. **KF-40203.02** 40203.03 €/Pack **31,49**

Feuerlöschdecke:
Die universelle DIN-Löschdecke entspricht DIN 1869 für Fettbrände, zur Brandbekämpfung in der Gastronomie. Mit der Löschdecke können Entstehungsbrände sekundenschnell und sicher erstickt werden, z. B. ein entzündetes Friteusenfett. Die Decke besteht aus asbestfreiem, unbrennbarem Glasfasergewebe, mit Griffaschen und befindet sich in einer stabilen roten Kunststoffhülle mit der Aufschrift „Feuerlöschdecke“. Die rote Kunststoffhülle kann überall befestigt werden und schützt die Löschdecke vor Verschmutzung.

18,99

Feuerlöschdecke
Texturiertes Glasgewebe, asbestfrei, unbrennbar. LxB in m: 1x1.
Art.-Nr. **38279**
€/Stück **18,99**

NEW 94,50

Insektenvernichter „IF 100“
Gehäuse aus Kunststoff und Aluminium. BxTxH in cm: 62x9x35,5. 2 Röhren: 2x15 W. Wirkradius 10 m. Zur Wandmontage oder als Standgerät. Insekten werden durch das UV-Licht angelockt und bleiben auf der dahinter angebrachten Klebefolie haften. 2 UVA-Leuchtstoffröhren. Inkl. 2 Klebefolien und Befestigungsmaterial. Anschlusswert: 30W/230V.
Art.-Nr. **157800** €/Stück **94,50**

Klebefolie für „IF 100“
Im 5er Pack.
Art.-Nr. **157810**
€/Pack **17,95**

Klebefolie

Gastro Universalwolf

FLEISCHWOLF

Für den gewerblichen Einsatz
320 Watt Leistung
Bis zu 80 kg Fleisch pro Stunde
Leichtmetall-Motorgehäuse
Universalgröße 8

369,-

Fleischwolf Universal

Leichtmetall-Motorgehäuse in moderner Zweckform mit integriertem Tragegriff. Leichtmetall-Universalwolf mit bewährten rostfreien Schneidwerkzeugen Größe 8, bestehend aus 4 Klingen-Edelstahlmesser, 3 Lochscheiben (3, 4, 5 + 8 mm Bohrung), rostfrei. Abnehmbarer Einfülltrichter aus rostfreiem Edelstahl mit großem Fassungsvermögen, drehbar. Das ideale Gerät für den gewerblichen Einsatz mit einer Leistung von ca. 80 kg/h. Einphasen-Wechselstrom-Motor. Motorschutzschalter. Dauerlaufest und wartungsfrei. Ein-Aus-Schalter mit Reversiertaste für kurzzeitigen Rückwärtslauf. BxTxH in cm: 34x21x40. Gewicht: 8,5 kg. Anschlußwert 230V/0,32 kW. Art.-Nr. 40088

€/Stück 369,-



Fleischwolf-Vorsätze Universalgröße 8

SPEZIAL-REIBEVORSATZ



Spezial-Reibevorsatz:

Mit Streuschutz – zum Direktanschluss an den Universalwolf-Vorsatz. Robuste Ausführung, ideal zum Feinreiben von harten Speisen wie Nüssen, Mandeln, Hartkäse, Schokolade, Brötchen, usw.

Art.-Nr. 40088.1

€/Stück 34,90

FRUCHTPRESS-VORSATZ



Fruchtpress-Vorsatz:

Macht aus dem Universalwolf Gr. 8 eine Fruchtpresse zur Herstellung von naturtrüben Säften und Mus aus Trauben, Beeren und Äpfeln. Rauchglasschale.

Art.-Nr. 40088.4

€/Stück 78,99

WURSTFÜLLER-VORSATZ-SET



Wurstfüller-Vorsatz-Set:

Wichtige Ergänzung zum Universalwolf bestehend aus je 1 Wurstrohr Ø 12 mm, Ø 20 mm und Ø 30 mm, sowie einer Führungsscheibe.

Art.-Nr. 40088.3

€/Set 60,90

STABMIXER-SET

**Variabel einsetzbar
zum Mixen, Pürieren,
Zerkleinern, Quirlen und Rühren!**

Inkl. Zubehör:

- 1 Schneebesens
- 1 Behälter (800 ml)
- 2 Spezialbehälter mit Sichelmesser (500 ml + 1250 ml)
- 1 passender Deckel geeignet für beide Spezialbehälter
- 2 Antirutsch-Untersetzer
- 1 Wandhalterung



72,90

Stabmixer-Set

Edelstahl. Ein-/Ausschalter, 5 Geschwindigkeitsstufen, Mixstablänge: 20,7 cm, Gewicht: 1 kg. Länge: 41 cm, Anschlußwert: 230V/0,7 kW. Art.-Nr. 40275 € /Set 72,90

Gastro Profi

HANDMIXER

Der wertvolle Helfer im Alltag zum Mischen, Schlagen und Rühren

172,-

Handmixer mit Mixstab

13.000 Umdrehungen/Min. Nicht regelbar. Mixstab 30 cm lang. BxTxH in cm: 13,5x10x60, Anschlußwert: 230V/0,25 kW. Art.-Nr. 473006 € /Stück 172,-



213,-

Handmixer mit Mixstab

11.000 Umdrehungen/Min. Nicht regelbar. Mixstab 40 cm lang. BxTxH in cm: 15,5x12x79, Anschlußwert: 230V/0,4 kW. Art.-Nr. 473008 € /Stück 213,-



345,-

Handmixer Kombi

Komplett mit Mixstab 40 cm und Schneebesens. Mit Geschwindigkeitsregler. Mischgeschwindigkeit 2500-11.000 Umdrehungen/Min. Schneebesengeschwindigkeit 250-1.500 Umdrehungen/Min. BxTxH in cm: 15,5x12x79, Besen: ca. 32 cm. Anschlußwert: 230V/0,4 kW. Art.-Nr. 473007 € /Stück 345,-



REIBE

39,95

Hand-ReibeWeiß lackiert mit
Edelstahlgehäuse.

Gewicht: 1,2 kg.

Der große Vakuum-Saugfuß
sowie die stabile Tischzwinge
garantieren einen festen, sicheren
Stand der Ganzmetall-Reibe.

Trommeln Ø 70 mm.

Ausgestattet mit
Feinreibetrommel und
Kartoffelreibetrommel
(Kronenhieb).

BxTxH in cm: 24x15x21.

Art.-Nr. 40092

€/Stück 39,95



RASPEL

**Raspel und Kartoffelreibe
inkl. 5 Scheiben**

Weiß/grau. Zwei Geschwindigkeits-Stufen.

Inkl. 5 Scheiben. Schneidet, raspelt und
reibt Gemüse, Früchte, Käse, Nüsse usw.Vielfältig u. praktisch, mit acht
verschiedenen Anwendungen durch drei
doppelseitige und zwei einseitige
Scheiben sowie einer großen Unterstellhöhe.

Anschlußwert: 230V/120W.

Art.-Nr. 126600

€/Stück 129,95



129,95

HOBEL

259,-

FadenhobelFür dekorative Endlosfäden aus versch. Gemüsesorten,
z.B. Möhren, Gurken, Zucchini oder Rotkohl, Edelstahl 18/10, rostfrei,
mit Schlitten und Kunststoffkurbel. LxBxH in cm: 36,7x11,3x24,5.

Art.-Nr. 6341

€/Stück 259,-



**Inklusive Zubehörpaket**

Schnee-/Rührbesen
Knethaken
Flachrührer
Edelstahl-Rührschüssel

Multifunktions-

KÜCHEN MASCHINE

Planetenrührwerk
Metallgehäuse
8 Leistungsstufen
Impuls-Funktion
Motorkopf kippbar
Modular erweiterbar:
Fleischwolf & Mixer

299,-

Küchenmaschine mit Schüssel

Gehäuse: Metall Sterling-Grau matt /Kunststoff silber. Inkl. Schnee-/Rührbesen, Knethaken, Flachrührer, Rührschüssel aus Edelstahl mit Spritzschutz. Inhalt: 5,5 L. Anschlußwert: 230V/1,2kW. Optional erhältlich Fleischwolfaufsatz Art.-Nr.121803 und Mixaufsatz Art.-Nr.121802. Max. Teigmenge 2,8 kg. Max. Mehlmenge 1,1 kg.
Art.-Nr. **121801** €/Stück **299,-**

**Küchenmaschinen-Mixaufsatz**

Passend für Küchenmaschine 121801.
Glas. Inhalt: 1,5 Liter.
Art.-Nr. **121802** €/Stück **17,99**

**Küchenmaschinen-Fleischwolf-Aufsatz**

Passend für Küchenmaschine 121801.
Inkl. 3 Lochscheiben 8, 5 und 3 mm.
Spritzgebäck-Aufsatz. Wurstfüllaufsatz mit Füllhorn. Fleischschale. Spritzgebäckaufsatz und Messer aus Edelstahl. Wurstfüllaufsatz und Füllhorn aus Kunststoff. Rest Aluguss.
Art.-Nr. **121803** €/Stück **59,95**

ALLESSCHNEIDER



69,95

Allesschneider-Hand

Aus Leichtmetall, hellgrau lackiert, mit beschichteter Grundplatte, rostfreiem Messer Ø 170 mm.

4 Schraubsaugerfüße haften auf allen glatten Flächen.

Zusätzlich große, stabile Tischzwinge. Gewicht: 2 kg.

BxTxH in cm: 30x27x18,5.

Art.-Nr. 40090

€/Stück 69,95

319,-

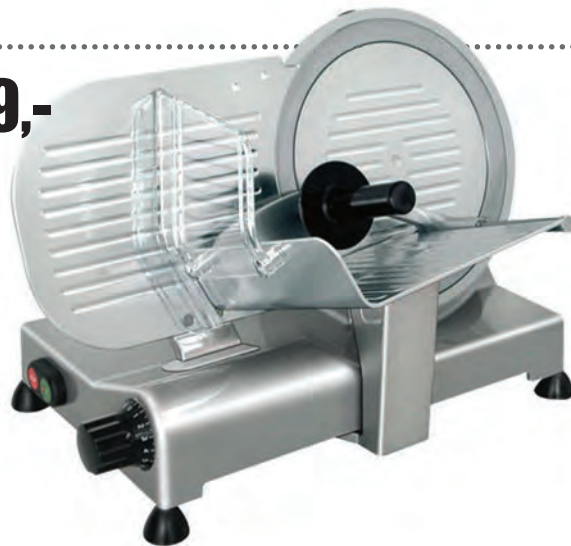

Aufschnittmaschine

Schrägschneider, 195 cm mit Schleifstein. Anschluss: 230V.

Art.-Nr. **73307**

Verpackungsgröße 33x47x32 cm

Messer Ø in mm 195 mm/glatt

Schnittfähigkeit 200x135/128 mm

Maximale Dauerbelastung max. 15 Min. – mind. 15 Min. Pause

Leistung 110 W

Gewicht 11 kg

€/Stück **319,-**

Schneidscheibe Teflon, Ø in mm: 195 glatt.

Art.-Nr. 78745

€/Stück 57,99

Schneidscheibe, Ø in mm: 190 gezahnt. (für Brot)

Art.-Nr. 78746

€/Stück 57,-



499,-

Aufschnittmaschine 250

Geradschneider. Anschluss: 230V.

Art.-Nr. **38280**

Verpackungsgröße 48x53x39 cm

Messer Ø in mm 250 mm/glatt

Schnittfähigkeit 230x185/165 mm

Maximale Dauerbelastung max. 15 Min. – mind. 25 Min. Pause

Leistung 140 W

Gewicht 14 kg

€/Stück **499,-**

Schneidscheibe Teflon, Ø in mm: 250 glatt.

Art.-Nr. 78747

€/Stück 69,99

Schneidscheibe, Ø in mm: 250 gezahnt. (Für Brot)

Art.-Nr. 78748

€/Stück 79,99

Schnell geschnitten!

CURRYWURSTSCHNEIDER

116,-



Currywurstschneider, manuell

Edelstahl. Scheibenstärke 17,5 mm. 11 Abschnitte.

Arbeitsbreite 21 cm. Gewicht: 2,3 kg. BxTxH in cm: 27x15x21.

Art.-Nr. 38597

€/Stück 116,-

GEMÜSESCHNEIDER

Schneiden Sie bis zu 300 kg
Gemüse in der Stunde!

Gemüseschneider

Gehäuse aus Aluminiumdruckguss,
Lieferung inkl. Stößel und
Auswurfscheibe. Luftgekühlter
Motor (270 Umdrehungen/Min.).
Produktion je nach Gemüseart
bis zu 300 kg/Stunde. Lieferung
erfolgt OHNE Auffangbehälter.
(Abb. ähnlich).
Anschlußwert: 230V/0,55kW,
Gewicht 22,5 kg.
BxTxH (cm) 23x57x51.

ab **459,-**

Art.-Nr.	Ausführung	€/Stück
73216	Ohne Scheiben	459,-
73201	Mit Scheibenset	549,-

Scheibenset besteht aus:

Reibescheibe mit 3, 4 und 7 mm
und Schneidescheibe mit 2 und 4 mm.

Passenden
GN 1/2
Auffangbehälter
finden Sie ab
Seite 302!



Schneidscheiben



Pommes-Frites Gatter

Nur verwendbar mit Art.-Nr. 73221,
Schneidescheibe 6 mm für dünne
Pommes Frites oder mit Art.-Nr.
73222, Schneidescheibe 8 mm.
Bitte separat dazu bestellen.

Art.-Nr.	Stärke	€/Stück
73235	6 x 6 mm	69,-
73236	8 x 8 mm	69,-

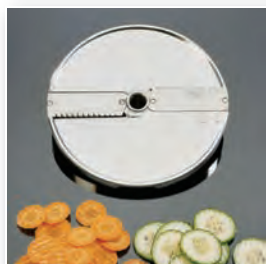

Buntschneidescheibe

Wellenschnitt für Gurken,
Karotten, Rote Beete uvm.

Art.-Nr.	Stärke	€/Stück
73224	4 mm	59,-



Schneidescheibe

Für Weißkohl, Mandeln ...
Spritzguss/Kunststoff.

Art.-Nr.	Stärke	Anzahl/ Messer	€/Stück
73217	1 mm	3	49,99
73218	2 mm	3	49,99
73219	3 mm	2	49,99
73220	4 mm	2	49,99
73221	6 mm	2	49,99
73222	8 mm	1	49,99
73223	10 mm	1	49,99



Würfelgatter

Für Würfel. Spritzguss.
Nur verwendbar mit Art.-Nr. 73222,
Schneidescheibe 8 mm oder
Art.-Nr. 73223, Schneidescheibe
10 mm. Bitte separat dazu bestellen.

Art.-Nr.	Stärke	€/Stück
73233	8 x 8 mm	69,-
73234	10 x 10 mm	69,-



Reibescheibe

Für Nüsse, dünne Karottenstreifen
Edelstahl.

Art.-Nr.	Stärke	€/Stück
73228	2 mm	49,99
73229	3 mm	49,99
73230	4 mm	49,99
73231	7 mm	49,99



Streifenscheibe

Für Julienne, Karotten,
Knollensellerie. Spritzguss.

Art.-Nr.	Stärke	€/Stück
73225	2,5 x 2,5 mm	59,-
73226	4 x 4 mm	59,-



Spezial-Reibescheibe

Für Brot und Reibekuchen.
Edelstahl.

Art.-Nr.	Stärke	€/Stück
73232	2,5 x 2,5 mm	49,99

PIZZAOFEN 399,-



Pizzaofen

Ausführung Edelstahl. Maß: 57x47x25 cm.
Backkammer: 41x37x9 cm. Ober u. Unterhitze
getrennt regelbar. Temp. bis 400 °C. Innenbeleuchtung.
Anschlußwert: 230V/2,0kW. Für 1 Pizza Ø 35 cm.
Art.-Nr. **148500** €/Stück **399,-**



3,78

Pizzazange

Zange für Pizzableche,
Edelstahl 18/10. Länge: 20 cm.
Art.-Nr. **2038**
€/Stück **3,78**

ÜBERBACKGERÄT

152,-



Toaster/Überbackgerät

Gehäuse aus Edelstahl. Quarz-Strahler. 15 Min. Zeitschaltuhr.
1 Grillrost. Inkl. Toastzange. BxTxH in cm: 44x26x29,
Anschlußwert: 230V/1,7 kW.
Art.-Nr. **38306** €/Stück **152,-**

SALAMANDER



219,-

Salamander

Gehäuse aus Edelstahl,
rostfrei, mit Zeitschaltuhr
und Simmerstat. Inkl. 1 Rost,
1 Fettauffangschale.
Höhenverstellbar in drei
Stufen.

Art.-Nr.	38307
BxTxH in cm	61x30,5x28
Rost LxB in cm	45x25
Anschlußwert	230V/2kW
€/Stück	219,-



ab **269,-**

Salamander

Edelstahl, rostfrei, fein satiniert. Höhenverstellbar in 3 Stufen.
Getrennt regelbar Art.-Nr. 221001.

Art.-Nr.	221003	221001
BxTxH in cm	60x37x38	88x37x38
Rost LxB in cm	41x35	68x35
Anschlußwert:	230V/2,2 kW	400V/4,4 kW
Gewicht	19 kg	26 kg
€/Stück	269,-	399,-

TOASTER

ab **41,90**



4 Schlitze



2 Schlitze

2/4 Scheiben-Toaster

Edelstahl. 2/4 Scheiben Toaster auch geeignet für Sandwich-Toast, mit 2 und 4 Schlitzen (Schlitzgröße ca. 4x14 cm), Bräunungsstufen 1-7, mit abnehmbarem Brötchenaufsatz und herausnehmbarer Krümelschublade.

Art.-Nr.	Ausführung	BxTxH in cm	Anschlußwert:	€/Stück
39733.2	2 Schlitze	19x26,5x19,5	230V/0,85 kW	41,90
39733.4	4 Schlitze	32x27x19,5	230V/1,4 kW	67,-

Durchlauftoaster
toastet bis zu 150
Scheiben pro
Stunde

489,-



Durchlauftoaster

Edelstahl. Regelbare Bandgeschwindigkeit erlaubt ein einfaches Erreichen des gewünschten Toastgrades. Die hohe Einlassöffnung ermöglicht auch eine Aufnahme von dicken Broterzeugnissen.

Ca. 150 Toastscheiben/Stunde. BxTxH in cm: 36,8x44x38,5, Anschlußwert: 230V/2,24 kW.

Art.-Nr. **38672**

€/Stück **489,-**



9,-

Pizzateigbox

Kunststoff. Stapelbar. Passend für Pizzakühltische. LxBxH in cm: 60x40x7.

Art.-Nr. **525001**

€/Stück **9,-**

KOCHPLATTE **39,60**



Doppelkochplatte

Elektrisch. Edelstahl 18/10, Heizplatten stufenlos regelbar, mit Überhitzungsschutz, 1 Platte 1,0 kW/15,5 cm und 1 Platte 1,50 kW/19 cm. BxTxH in cm: 53,5x22,5x9,

Anschlußwert: 230V/2,5 kW.

Art.-Nr. **39102**

€/Stück **39,60**

NUDELKOCHER

NEW

Nudelkocher

255,-



Korb
ab **42,95**

Korb 21x23,5x10 cm,
einzeln

Korb 10x23,5x10 cm,
einzeln

Korb 10x13,8x13,5 cm,
einzeln

Nudelkocher inkl. 1 Korb

Maße in cm: 27x42x37. 30-110°C. 230V/3,4 kW. Inkl. 1 Korb 21x23,5x10 cm. Es können auch entweder 2 (Art.Nr. 168102) oder 3 (Art.Nr. 168103) Körbe verwendet werden.

Art.-Nr.	Ausführung	€/Stück
168100	Nudelkocher inkl. 1 Korb 21x23,5x10 cm	255,-
168101	Korb 21x23,5x10 cm, einzeln	74,95
168102	Korb 10x23,5x10 cm, einzeln	58,85
168103	Korb 10x13,8x13,5 cm, einzeln	42,95



37,49

Multipfanne Grande

Elektrisch. Antihafbeschichtet, inkl. Glasdeckel. Extra tief! Gesamthöhe: 20 cm, Innenhöhe: 8 cm, Ø Aussen: 41 cm, Anschlußwert 230V/1,5 kW. Art.-Nr. 38845 €/Stück 37,49



Profi-Reiskocher

Für 25 bis 40 Personen. Gehäuse aus Edelstahl 18/10, rostfrei, extra große Griffe, Innentopf antihafbeschichtet, hitzebeständig mit Rundum-Warmhaltefunktion, Inkl. Messbecher, Reislöffel und Rührlöffel. ØxH in cm: 38,4x37,5, Inhalt: 8 Liter, Gewicht: 11 kg. Anschlußwert 230V/1,95 kW. Art.-Nr. 40042 €/Stück 164,-



Reiskocher

Inhalt: 5 Liter. Abschaltautomatik. Warmhaltefunktion. Kontrollleuchte. Innenbehälter antihafbeschichtet. Inkl. Siebeinsatz, Reislöffel und Reismengen-Messebecher. Anwendung für Reis, Porridge, Gemüse dünsten, Suppen u. Eintöpfe warmhalten. Ø 31 cm, H: 28,4 cm. Anschlußwert: 230V/0,65 kW. Art.-Nr. 236005 €/Stück 71,-

RACLETTE



214,-

Raclettegerät

Profigerät, mit zwei Strahlern für 1 bis 4 Personen. Dank der schwenkbaren Strahler lässt sich dieses Gerät auf jede Größe des Käses einstellen. LxBxH in cm: 44,5x21,5x30, Anschlußwert 230V/0,9 kW. Art.-Nr. 38595 €/Stück 214,-

Raclettemesser

Edelstahl, mit einer Kante zum Kratzen und einer Kante zum Schneiden. Länge: 24 cm. Art.-Nr. 38596 €/Stück 14,99

PROFI-FRITEUSEN



ab **156,-**



4 Liter



**Sicherheitsthermostat
mit Reset-Knopf**

Außenverkleidung aus
Edelstahl 18/10. Becken mit
abgerundeten Kanten,
herausnehmbar und somit
leicht und handlich zu
reinigen. Alle Modelle
werden mit Deckel geliefert
und haben ein Sicherheits-
thermostat mit Reset-Knopf.

Friteuse

Edelstahl 18/10, rostfrei. Von 150 bis 190°C regelbar.
Die Heizung und das Becken sind herausnehmbar.
Inklusive Sicherheitsthermostat. Die Fetttemperatur wird
thermostatisch konstant gehalten, so dass ein Überhitzen
des Fettes ausgeschlossen ist. Nur flüssiges Fett einfüllen!

Art.-Nr.	244001	244002	244003
BxTxH in cm	18x42x30	27x42x30	27x42x30
Inhalt in Liter	4	8	8
Anschluss	230 V	230 V	400 V
Leistung	2,1 kW	3,0 kW	4,0 kW
Gewicht	6 kg	8 kg	9 kg
€/Stück	156,-	177,-	259,-

289,-



2 x 4 Liter

Friteuse

Edelstahl 18/10, rostfrei. Von 150 bis 190°C regelbar.
Getrennt regelbar, 2 Steckdosen erforderlich.
BxTxH in cm: 36x42x30, Inhalt: 2x4 Liter, Gewicht: 11,53 kg.
Anschlußwert: 2 x 230V/2,1 kW.
Nur flüssiges Fett einfüllen!

Art.-Nr. **71501**

€/Stück **289,-**



10 Liter

379,-

Friteuse

Edelstahl 18/10, rostfrei. Mit Auslaufhahn. Die Heizung und das
Becken sind herausnehmbar. Inklusive Sicherheitsthermostat,
regelbar von 50°C-190°C. Die Fetttemperatur wird thermostatisch
konstant gehalten, so dass ein Überhitzen des Fettes ausgeschlossen
ist. BxTxH in cm: 36x42x37, Inhalt: 10 Liter, Gewicht: 13 kg,
Anschlußwert: 400V/8,1kW. Nur flüssiges Fett einfüllen!

Art.-Nr. **244004**

€/Stück **379,-**

KONTAKTGRILL

Kontaktgrill
199,-



Kontaktgrill

Maße der Grillplatten (BxT in cm):

Oben: 21,4x21,4 – unten: 21,8x23. Anschlußwert: 230V/1,8 kW.

Art.-Nr.	Ausführung	BxTxH in cm	€/Stück
39108	oben gerillt, unten glatt	29x37x20	199,-
39108.G	oben und unten glatt	29x37x20	199,-
39108.GR	oben und unten gerillt	29x37x20	199,-

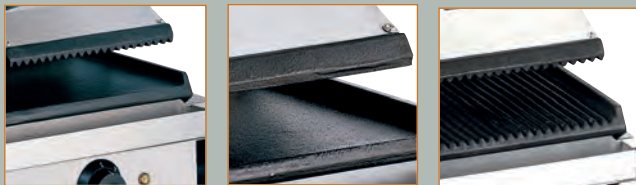

oben gerillt, unten glatt oben und unten glatt oben und unten gerillt

Grillplatten aus Gusseisen für optimale Wärmeübertragung. Thermostat regelbar von 50 bis 300°C. Aufheizkontrollleuchte. Kontrollleuchte EIN/AUS. Fettauffangschale. Inklusive Reinigungsbürste.



Kontaktgrill
379,-

Kontaktgrill

Maße der Grillplatten (BxT in cm)

Oben: 21,4x21,4 – unten: 47,5x23. Anschlußwert: 230V/2x1,8 kW.

Art.-Nr.	Ausführung	BxTxH in cm	€/Stück
39107.GR	oben und unten gerillt	57x37x20	379,-
39107	oben gerillt und unten glatt	57x37x20	379,-

GRIDDLEPLATTEN

Durch die Kontakthitze der Grillplatte schließen sich die Fleischporen blitzschnell. Dadurch werden Ihre Grillspezialitäten noch saftiger. Innerhalb kürzester Zeit lassen sich saftige Hamburger, Steaks und Gemüse zubereiten.

242,-

Elektro-Griddle-Platte

Außenverkleidung aus rostfreiem Edelstahl.

Inkl. Fettauffangschale und Spritzschutz.

Griddle Platte mit 10 mm Mehrschichtstahl für

hervorragende Wärmeleitung.

Temperaturregelung von 50°C – 300°C.

Art.-Nr.	Platte	BxTxH in cm	Anschlußwert	€/Stück
243001	glatt	33x54x22	230V/3kW	242,-



Elektro-Griddle-Platte hartverchromt

Beschreibung wie Pos. 1. Jedoch mit hartverchromter Spezial-Stahlplatte für eine noch bessere Wärmeleitung und einfachere Reinigung.

Art.-Nr.	Platte	BxTxH in cm	Anschlußwert	€/Stück
71081	glatt	33x54x22	230V/3kW	369,-
71082	2 x glatt	66x54x22	400V/6kW	569,-



Gas-Griddle-Platte

Außenverkleidung aus rostfreiem Edelstahl. Inkl. Fettauffangschale und Spritzschutz. Griddleplatte mit 10 mm Mehrschichtstahl für eine

hervorragende Wärmeleitung. Temperaturregelung von 50°C – 300°C. Flüssig- oder Erdgas möglich. Eingestellt auf Erdgas.

Austauschdüsen im Lieferumfang.

Art.-Nr.	Platte	BxTxH in cm	Leistung	€/Stück
243003	1 x glatt	33x60x22	4 kW	316,-
243004	2 x glatt	66x60x22	8 kW	589,-

WÜRSTCHENERHITZER

Schonendes Erwärmen und Warmhalten...

Würstchenerhitzer

Edelstahl 18/10. Mit aufklappbarem Deckel.
Schonendes Erwärmen und Warmhalten von Würstchen.
Sicherheitsthermostat Regelung von 30°C – 90°C.
Inkl. gelochtem Einlageboden.

Art.-Nr.	Ausführung	BxTxH in cm	Anschlußwert	€/Stück
73285	ohne Hahn	26,5x32,5x24	230V/1kW	99,-
38526	mit Hahn	53x32,5x24	230V/2kW	184,-

ab **99,-**



219,-

Hot-Dog-Gerät

Edelstahl 18/10. Temperaturregelung von 30°C bis 90°C. Dampfwärmer, Glaszylinder mit Edelstahldeckel und 2-geteiltem Korb aus rostfreiem Stahl zum Warmhalten von Würstchen.
BxTxH in cm: 26x30x35. Anschlußwert 230V/1,0 kW.
Art.-Nr. **261002** €/Stück **219,-**

WAFFELEISEN 469,-

Waffeleisen

Brüssler Platte. Backplatten Gusseisen, Gehäuse Edelstahl. Die Backplatten sind fest montiert. Temperaturregler von 0°C-300°C. Inkl. 1 Reinigungsbürste. Waffelgröße Brüsseler 16,5x10,5x2,3 cm, 1 Backplatte. Waffelgröße Herz Ø 21 cm, Gewicht: 23,5 kg. Anschlußwert: 230V/2,2 kW.

Art.-Nr.	Platte	BxTxH in cm	€/Stück
39098	Brüssler	28,5x36x25,5	469,-
39096	Herz	28,5x36x2,3	469,-



Waffelform: Herz



Waffelform: Brüsseler

246,-

Kontaktgrill „Panini“

Ausführung: oben und unten gerillt, Maße der Grillplatten
BxT in cm: oben: 33,5x22 – unten: 33,5x23.
BxTxH in cm: 41x37x20, Gewicht: 20 kg.
Anschlußwert: 230V/2,2kW.
Art.-Nr. **40054**
€/Stück **246,-**



2,39

Grillbürste mit Metallschaber u. Holzgriff

Zum Reinigen von Grills oder Giddleplatten. L: 35,5 cm.
Art.-Nr. **122500** €/Stück **2,39**

**Kochzeiteinsparung
bis zu 70%**

INDUKTION

Induktion hat den großen Vorteil der geringen Abwärme und sorgt somit für ein optimales Raumklima für Personal und Gäste. Kein Vorheizen der Kochstelle mehr notwendig! Ideal für Frontcooking-Aktionen und Catering-Bereich

Automatische Topferkennung. Die Platte heizt nur auf, wenn der passende Topf auf dem Herd steht!

Durch das rasche Erhitzen des Topfes und des Kochgutes beträgt die Kochzeiteinsparung bis zu 70% und die elektrische Energieeinsparung bis zu 85%!

Die feine Regelbarkeit der Gradzahlen läßt ein exaktes Zubereiten der Speisen zu! Temperaturfühler und Überhitzungsschutz: Sobald eine Temperatur von über 230° erreicht wird, schaltet sich das Gerät automatisch ab! Geringer Reinigungsaufwand, da auf der Glaskeramikplatte nichts anbrennen kann!



199,-

Induktionskochfeld „PRO 3500“

Edelstahlgehäuse. 10 Leistungsstufen, Timerfunktion 1-180 Min. im 1 Min. Intervall, Temperaturvorwahl ca. 60 -240° C, automatische Topferkennung, Sicherheitsschalter zum Schutz vor Überhitzung. BxTxH in cm: 35,5x44x12. Anschlußwert: 230 V/3,5 KW. Art.-Nr. **144101** €/Stück **199,-**



279,-

Induktionstischwok

Gehäuse Edelstahl, Kochmulde Glas, Ø 26 cm. Touch-Control-Bedienfeld mit Digitalanzeige. Timer. 10-stufige Temperatureinstellung. Temperaturbereich: 60-240°C. Elektronischer Überhitzungsschutz. Dazu passend: Wokpfanne, Art.-Nr.: 40069. BxTxH in cm: 34x44x12,5, Anschlußwert: 230V/3,5 kW. Art.-Nr. **39123** €/Stück **279,-**



NEW

89,-

Induktionskochfeld „S-Line 2100“

Einzel-Induktionskochfeld. Sensor Touch Display mit großer Digitalanzeige. Rand: Edelstahl gebürstet. Smart Control. 12 Leistungs- und Temperaturstufen. Timer-Funktion 1-180 Minuten. Temperaturvorwahl ca. 60-240°C einstellbar. Automatische Topferkennung. BxTxH in cm: 27,5x35,5x5,8. Anschlußwert: 230 V/2,1 kW. Art.-Nr. **166800** €/Stück **89,-**



Für saftige Steaks
und leckere Würstchen

GASGRILL

Gasgrill „Profi“

3-flammig. Verchromter Rost, Fettauffangschale aus Edelstahl. Flammenabdeckung aus Edelstahl. Anschlußwert: 14 kW.

B: 65 x T: 53 x H: 25 cm.

Art.-Nr. **263010**

€/Stück **364,-**

passendes Untergestell

Edelstahl. B: 65 x T: 53 x H: 60 cm.

Art.-Nr. **260005**

€/Stück **89,-**



364,-

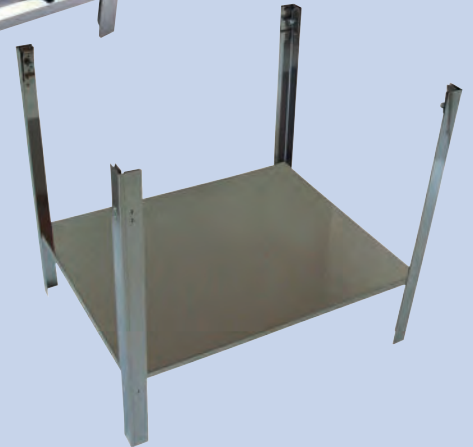

999,-

5-Flammen-Gasherd

Edelstahl 18/10, Roste emailliert, Glasdeckel, Füße höhenverstellbar. 5 Gasbrenner: 1x1,0kW, 2x1,75kW, 1x3kW, 1x3,6kW. Gasbrenner mit Zündsicherung. Elektro-Multifunktionsbackofen (107 Liter) mit Grill und Timer. Backofentür 2-fach Verglasung. Backofen mit schwarzer Emaille. Der Ofen ist eingestellt auf Erdgas H, Propandüsen sind beigelegt.

Art.-Nr.

39069

BxTxH in cm Herd:

90x60x83-88

BxTxH in cm Backofen:

76x43,5x32,5

Leistung Gas:

11,1 kW

Anschlußwert Elektro:

230V/2,5 kW

€/Stück

999,-



219,-

Hockerkocher

Gehäuse aus Edelstahl 18/10, Gußrippenrahmen schwarz.

1 Starkbrenner mit Piezo-Zündung, zündgesichert. Eingestellt auf Flüssiggas. Lieferung OHNE

Anschlußgarnitur/Druckminderer. (max. 50 mbar). Der Topf Ø muß mind. 22,5 cm betragen.

BxTxH in cm: 40x40x39,

Gewicht: 12,5 kg, Leistung: 7 kW.

Art.-Nr. **38857**

€/Stück **219,-**



18,50

Gaskocher

Edelstahl, schwarz, transportabel, Gasverbrauch 145 g/h bei Maximaleinstellung, Butangas. Gewicht: 1,6 kg, Leistung: 2 kW.

Art.-Nr.

Ausführung

BxTxH in cm

€/Stück

39380

Gaskocher

34x28x12

18,99

39381

Gaskartuschen, im 4er Pack,

€/Pack

Inhalt: je 227 g Butan

8,99

Für Küchenprofis

MIKROWELLEN

1189,-

NEW



Mikrowelle SAMSUNG, manuell

GN-fähige Mikrowelle mit 2 leistungsstarken Magnetrons für gleichmäßige Ergebnisse. Einfache Bedienung mit 5 Leistungsstufen, manueller Zeiteinstellung und einer +20-Sekunden-Taste. Gehäuse und Garraum aus Edelstahl. Mikrowellenleistung: 1850 W / 2 Magnetrons. 2 Wellenfilter, 5-fache Türsicherung. Fassungsvermögen: 26 Liter. Geeignet für 2/3 GN. Leistungsstufen: 5 (185 W, 370 W, 925 W, 1295 W, 1850 W). Manuelle Zeiteinstellung, +20-Sekunden-Taste. 2 Auftaufunktionen. Deckenverkleidung spülmaschinengeeignet. Stapelbar (Fixierblech inklusive). Innen: BxTxH in cm: 37x37x19. Außen: BxTxH in cm: 46,4x55,7x36,8. Anschlusswert: 3,2 kW / 230 V 50 Hz. Gewicht: 32 kg.

Art.-Nr. **167100**

€/Stück **1189,-**



329,-

Mikrowelle, manuell

Gewerbemikrowelle. Manuell. Mikrowellenleistung: 1000 W Garraumvolumen 29 L. 5 Leistungsstufen. Auftaufunktion. Endsignal. Innenmaß: 35x23x35,7 cm. Gesamtmaß: BxTxH in cm: 54,2x32,946,1. 1 Magnetron. 10 Min.Timer. Keramikboden mit Reflektor. Easy-to-clean Edelstahlgehäuse. 2 Drehknöpfe zur Bedienung. Anschlusswert: 230V/1kW.

Art.-Nr. **213015**

€/Stück **329,-**

ab **149,-**

2
Modelle



Mikrowelle

Komplett aus Edelstahl. Manuelle Zeitschaltuhr bis 30 Minuten, 6 bzw. 9 Leistungsstufen, Glasdrehteller (Ø 27 cm), Auftaufunktion. 38303 inkl. Grillgestell, Ø 20 x H 9 cm. Anschluß: 230V.

Art.-Nr.	38302	38303
BxTxH in cm außen	48,3x42,5x28,1	48,3x42,5x28,1
BxTxH in cm innen	31,5x29x20	31,5x29x20
Fassungsvermögen	23 Liter	23 Liter
Mikrowellenleistung	900 W	900 W
Grill-Leistung	kein Grill	1000 W
€/Stück	149,-	176,-



229,-

Mikrowelle

Mit Heißluft und Grill 25 L. Gehäuse und Garraum aus Edelstahl. Digitale Zeitschaltuhr, 10 Leistungsstufen, Glasdrehteller (Ø 27 cm), Auftaufunktion. Inkl. 1 Grillpfanne mit abnehmbarem Griff. Anschlusswert: 230V/2,85 kW.

Art.-Nr.	38305
BxTxH in cm außen	48,3x42,2x28,1
BxTxH in cm innen	34x34,4x21
Mikrowellenleistung	900 W
Heißluftleistung	1950 W
Grill-Leistung	1000 W
€/Stück	229,-

449,-



Heißluftofen

Inklusive 4 Bleche. Gehäuse aus Edelstahl, Garraum emailliert. Temperaturschalter: 0-300°C. Zeitschalter: 0-120 Min. Tür mit Doppelscheibe. Mit 2 Motoren. Einschübe: 4 (43,3x33,3 cm) Abstand zwischen den Blechen 7 cm. Anschlußwert 230V/2,67 kW. BxTxH in cm: 59,5x61,5x57. Art.-Nr. **103000** €/Stück **449,-**

KOMBI-DÄMPFER

619,-



Kombidämpfer

Edelstahl 18/10. Einschübe 4 x 2/3 GN, Temperaturregler bis 200° C, Zeitschalter 0-120 Min., 4 Betriebsarten: Auftauen/Umluft/kombiniertes Garen /Dampfgaren, Wassertank, 1,3 Liter. Inkl. 1 Rost. BxTxH in cm: 55x54,5x38, Gewicht: 20 kg. Anschlußwert: 230V/2,5 kW. Lieferung ohne Backbleche. Art.-Nr. **40147** €/Stück **619,-**



Konvektomatenblech GN, Stahl

ab 20,99

Gelochte Ecken, beidseitig beschichtet mit Granit Emaille. Stapelbar. Spülmaschinengeeignet.

Art.-Nr.	Ausführung	Tiefe in mm	€/Stück
6016.20	1/1	20	20,99
6016.40	1/1	40	22,99
6016.60	1/1	65	23,99



ab 9,99

Konvektomatenblech GN, schwarz emailliert

Konvektomatenblech mit abgerundeten Ecken, extra starke Qualität, 0,75 mm dick, hitzebeständig bis 400°C, schnittfeste Oberfläche.

Art.-Nr.	Ausführung	Tiefe in mm	€/Stück
125311	1/1	20	13,95
125312	1/2	20	9,99

In 2 neuen Größen!



ab 9,10

GN-Behälter gelocht

GN-Einsatz gelocht. Edelstahl, rostfrei. Mit Stapelnocke. Passende Deckel bitte separat mitbestellen.

Art.-Nr.	Ausführung	Tiefe in mm	€/Stück
491079	1/1 GN	65	10,33
491080	1/1 GN	100	14,30
491081	1/2 GN	100	9,10
491082	1/1 GN	150	21,80
491083	1/2 GN	150	15,60

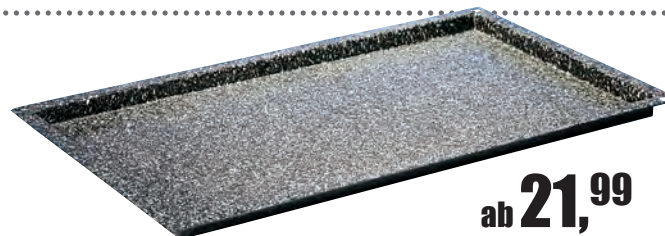

ab 21,99

Konvektomatenblech, GN Granit-Emaille

Granit-Emaille, beidseitig beschichtet.

Art.-Nr.	Ausführung	Tiefe in mm	€/Stück
6017.20	1/1	20	22,99
6017.40	1/1	40	25,99
6017.60	1/1	60	28,99
39652.20	2/3	20	21,99
39652.40	2/3	40	24,99
39652.60	2/3	60	27,99

BAIN MARIE ab 749,-

Speisenausgabewagen

Edelstahl 18/10, für GN Behälter mit max 20 cm Tiefe.
Beheizbar mit Temperaturregler von +30°C bis +95°C.
Mit 4 Lenkrollen, davon zwei mit Feststellern. Anschluß: 230V.

Art.-Nr.	Ausführung	LxBxH in cm	Leistung	€/Stück
39335.2	2x 1/1 GN	85x70x90	1,4 kW	749,-
39335.3	3x 1/1 GN	125x70x90	2,1 kW	999,-
39335.4	4x 1/1 GN	165x70x90	2,8 kW	1199,-

Für 1/1 GN-BEHÄLTER
und alle entsprechenden Kombinationen bis 200 mm Tiefe!

Unsere GN-Behälter
finden Sie ab Seite 302!



in 3 Ausführungen:
2 x 1/1 GN
3 x 1/1 GN
4 x 1/1 GN



99,-

Wasserbad

Edelstahl 18/8.
Aufnahmefähigkeit: Behälter 1/1 GN und alle entsprechenden Kombinationen bis zu 150 mm Tiefe. Mit Auslaufhahn.
Tiefgezogenes Becken mit unter der Wanne liegenden Heizkörpern.
Thermostatische Regelung von 30°C -90°C. Sicherheitsthermostat und Heizkontrolllampe.
Lieferung ohne GN-Behälter!
Anschluß: 230V/1,2 kW.
BxTxH in cm: 34x54x24,8.
Gewicht: 9 kg.
Art.-Nr. 73282 €/Stück 99,-



139,-

Wasserbad inkl. 3 x 1/3 GN u. Deckel

Edelstahl.
Aufnahmefähigkeit: Behälter 1/1 GN und alle entsprechenden Kombinationen bis zu 150 mm Tiefe. Inkl. 3 x 1/3 GN und Deckel mit Löffelaussparung.
BxTxH in cm: 34x54x25.
Anschluss 230V/1,2 kW.
Art.-Nr. 39066 €/Stück 139,-

NEW

ab 1266,-



Fahrbares Wasserbad mit Wärmeschrank

Für GN Behälter 1/1 bis 200 mm Tiefe. Bedienfeld an der Längsseite.
Maße in cm netto: 85x70x90, brutto: 91x75x101. Mit Ablaufhahn.
Temperaturbereich: +30°C bis +90°C. Anschluß: 230V.

Art.-Nr.	Ausführung	LxBxH cm netto/brutto	Leistung	€/Stück
167800	2 Becken	85x70x90/91x75x101	2,2 kW	1266,-
167900	3 Becken	125x70x90/131x75,5x101	3,6 kW	1499,-

MULTIKOCHER

Einkochautomat und Heißgetränkespender
in einem Gerät.

109,-



Multikocher

Einkochautomat mit 1/4" Kunststoff-Kippfahn, Rohrheizkörper, Kapillarrohrthermostat und Temperaturwächter. Koch- und säurefest emailliert, steingrau, weiss-grauer Kunststoffbeslag, mit durchgehendem, geschlossenem Boden. Ø 35 cm, Inhalt: 27 Liter, Anschlußwert: 230V/1,8 kW. (Abb. ähnlich.)
Art.-Nr. 2560 €/Stück 109,-

MULTITHERM KESSEL



143,-

MultiTherm Kessel

Heiße Getränke für jeden Anlass. Ideal zum Warmhalten von Glühwein, Jagertee oder Heißwasser für Tee. Integriertes Heizsystem, sehr bedienerfreundlich, inkl. 3 Beschriftungen, Glühwein, Jagertee und Heißwasser. ØxH in cm: 27x61, Inhalt: 20 Liter, Anschlußwert: 230V/2 kW.
Art.-Nr. 39388 €/Stück 143,-



87,90



Glühweintopf/Multikocher m. Auslaufhahn

Topf mit kratzfester Emaille-Beschichtung. Unterboden, Ablaufhahn, Griffe und Deckel aus Kunststoff. Geschlossener Topfboden mit verdecktem Heizelement. Inhalt: 18 Liter. Stufenlose Temperaturregelung: 30 °C bis 100 °C. Anschlußwert: 1,8 kW / 230 V 50 Hz. Maße: Ø 37 cm, Höhe 50 cm. Inklusive Rost, Ø 32 cm.
Art.-Nr. 151000 €/Stück 87,90

WASSERKOCHER

17,99



Wasserkocher

Edelstahl-Gehäuse. Automatische Abschaltung. Abnehmbarer Behälter zum kabellosen Eingießen. Beleuchtete Inhaltsanzeige. Druckknopf am Deckel zum bequemen Öffnen. Inhalt: 1 Liter, Anschlußwert: 230V/1,33kW.
Art.-Nr. 1550 €/Stück 17,99

WARMHALTEPLATTEN

46,⁹⁹



Warmhalteplatte

Stahlplatte matt gebürstet, verchromt. Aufheizzeit ca. 10 Min.
Warmhaltefunktion ca. 60 Min. Automatische Temperaturregelung bis ca. 100 °C. Ausgestattet mit Kontrolllampe und Überhitzungsschutz. Einfache Reinigung und abnehmbarer Kabelsatz! BxT Platte in cm: 60x20, BxTxH in cm: 66x23x6, Anschlußwert: 230V/ 800 kW.
Art.-Nr. **38849** €/Stück **46,99**

Warmhalteplatte

Elektro, für 1/1 GN und 2x 1/1 GN.
Gehäuse aus Aluminium, Oberfläche aus Glas.
Mit Ein-/Aus-Schalter, Kontrolllampe und stufenloser Temperaturregelung von 30 °C bis 95 °C. Oberflächentemperatur max. 95 °C. Einfache Reinigung. Anschluss: 230 V.
Art.-Nr. BxTxH in cm Leistung €/Stück
39384 57x30,5x4 / 1/1 GN 150 W **99,-**
39115 66,6x54,5x4 / 2/1 GN 300 W **149,-**



ab 99,-

TELLERWÄRMESCHRANK



Teller-Wärmeschrank

Edelstahl 18/10. 1-türig, Türanschlag wechselbar.
Thermostat 30°-90°C. Mit 1 Bord.

Art.-Nr.	73249	73250
Anzahl Teller Ø35	30	60
BxTxH in cm:	40x46x57	40x46x80-82,5
Anschlußwert	230V/400 W	230V/750 W
€/Stück	249,-	329,-

ab 249,-

TASSENWÄRMER



Tassenwärmer

Edelstahl, für bis zu 72 Tassen, Tassentemperatur ca. 60°C.
Ablagefläche BxT = 250x250 mm zum Abstellen von Untertellern, Tassen etc. Gewicht: 11,6 Kg. BxTxH in cm: 32x36x54,5,
Anschlußwert 230V/140 W.

Art.-Nr. **40270** €/Stück **339,-**

339,-

WÄRMEBRÜCKE



ab **85,-**

Frittenwanne u. Wärmebrücke

Frittenwanne. Edelstahl 18/10, rostfrei. 1/2GN x 150mm.
Thermostat regelbar 50-100°C, doppelter Boden. Anschluss: 230V.

Art.-Nr.	Ausführung	BxTxH in cm	Leistung	€/Stück
276001	Wärmebrücke	27x30x50	500 W	85,-
244010	Frittenwanne	27x33x22	350 W	144,-

219,-



Wärmebrücke

Mit Lampe. Tragbare Infrarot-Wärmebrücke, 1/1 GN.
Größe: 1/1 GN x 65 mm, Anschlußwert: 230V/500 W
Art.-Nr. 279001

€/Stück **219,-**

4
Größen



ab **179,-**

Infrarot Wärmebrücke

Variabel als Standgerät oder Deckenaufhängung.
Lieferung erfolgt ohne Füße/Kette. Zur Aufstellung Universalfuß
Art.-Nr. 38698 nicht vergessen. Warmhaltebereich bis 60°C.

Art.-Nr.	Breite cm	Anschlußwert	€/Stück
38698.76	76	230V/650 W	179,-
38698.92	92	230V/800 W	189,-
38698.107	107	230V/950 W	199,-
38698.122	122	230V/1100 W	229,-

Universalfüße für Wärmebrücke

Passend für Infrarot-Wärmebrücke Art.-Nr.: 38698.76,
38698.92, 38698.107 und 38698.122. Höhe: 37 cm. 1 Paar.
Art.-Nr. 38698 €/Paar **62,10**

2
Größen



ab **458,-**

Infrarot Wärmebrücke

Gestell aus Edelstahl, Thermostat stufenlos regelbar von 0°C-90°C,
mit Kontrollleuchte. Anschluss: 230V.

Art.-Nr.	Ausführung	LxBxH in cm	Leistung	€/Stück
273003	2 Lampen	85x64x80	950 W	458,-
273004	3 Lampen	127x68x80	1350 W	527,-

KÜHLSCHRANK

187 cm hoch

Kühlschrank mit Glastür: 690,-

- statische Kühlung
- mit Ventilator zur gleichmäßigen Temperaturverteilung
- Glastür, Rahmen Alufarben
- externe Boden- u. Rückseitenpaneele aus Zinkblech
- mit Innenbeleuchtung
- Isolation 4,5 cm
- max. Außentemperatur +35°C / 60%rL
- automatische Kondenswasser Verdampfung
- Kühlmittel R 134a
- reversible Tür – Tür mit Schloß
- Klimaklasse: N (Normal)
- Umgebungstemperatur: +16° bis +32° C
- Geräuschpegel: 40 dbA
- Innenmaße: 48x45x158 cm

Kühlschrank mit Glastür

4 Roste (50x41,5 cm). Außen Blech, silbergrau epoxydgelackt, innen ABS-Kunststoff. BxTxH in cm: 61,5x63x187, Betriebstemperatur: +2°/+8°C, Inhalt: 350 L. Verbrauch: 1,4 kWh/24H. Anschlußwert: 230V/200 W.

Art.-Nr. **621043**

€/Stück **690,-**



Kühlschränke, Mini-Bar, Tiefkühl-Box
Fridge, Minibar, Mini freezer box

MINI-KÜHLSCHRANK



139,-

Kühlschrank „Mini“

Kompakter Kühlschrank für den mobilen Einsatz – auch in Kraftfahrzeugen. Gehäuse: Kunststoff. Fassungsvermögen: 19 Liter. Thermoelektrische Kühlung. Kühlleistung: 15 °C bis 18 °C unter Umgebungstemperatur. Beleuchtung. Anschlußwert: AC 230 V / DC 12 V / 56 W. Maße: BxTxH in cm 33x37x46. Inklusive 12 V-Adapterkabel. Gewicht: 7,3 kg. Art.-Nr. **151100**

€/Stück **139,-**

NEW

MINIBAR

- 30 Liter Volumen
- Einbau/Freistehend
- Verbrauchsarm
- geräuscharm
- autom. Abtauung



Minibar

Mit Schloß. Schwarz. Inhalt: 30 Liter. BxTxH in cm: 40x41,5x53. Anschlusswert: 220V/60W. Freistehend oder zum Einbau. Mit Innenbeleuchtung und automatischer Abtauung. 100 % FCKW-frei. Geräuscharm. Elektrisches Thermostat. Inkl. 2 Böden. Geringer Stromverbrauch (0,80 kW/24 Std.). Kühlbereich 2-8°C. Wechselscharnier separat erhältlich. GS Zertifikat.

Art.-Nr. **7455**

€/Stück **169,-**

Wechselscharnier für Minibar

Scharnier links - Öffnung rechts.

Art.-Nr. **S-7455**

€/Stück **3,95**

Ideal für den Bar-Bereich

TIEFKÜHL-BOX



199,-

Schnapsbox

Tiefkühlschrank für Spirituosen. Fassungsvermögen: 8 (0,7 l) Flaschen stehend, 3 (0,7 l) Flaschen liegend. Farbe: weiß. Inkl. Einlegerost. BxTxH in cm: 47,2x45x49,2, Gewicht: 18,5 kg, Inhalt: 32 Liter, Temperaturbereich: -15°C bis -25°C. Kühlmittel: R 6000. Anschlußwert: 230V/53 W.

Art.-Nr. **38856.W**

€/Stück **199,-**

MINI-KÜHLVITRINE



ab **329,-**

Mini-Kühlvitrine

Umluftkühlschrank mit Beleuchtung und automatischem Abtauprozess.
Betriebstemperatur: 4 bis 12°C. Kühlmittel: R600a.
Anschlußwert: 230V/160W.

Art.-Nr.	Farbe	LxBxH in cm	Inhalt/L	Gewicht	€/Stück
38311	weiß	42,5x38x96	78 Liter	32,5 kg	329,-
38312	schwarz	42,5x38x96	78 Liter	32,5 kg	329,-
39732	weiß	42,5x38x110	98 Liter	37,5 kg	389,-

EISWÜRFELBEREITER

25 kg pro 24 Std.



599,-

Eiswürfelbereiter

Max. 25 kg/24 Std. (Kegelform). Der Vorratsbehälter umfasst ca. 6 kg, Durch die Luftkühlung halten Sie bitte zu allen Seiten einen Abstand von ca. 10 cm!
Gewicht: 31 kg.
LxBxH in cm: 38,5x55,5x66,5
Festwasseranschluss 3/4 Zoll, Wasserablauf Ø 25 mm
Anschlußwert: 230V/220 W.
Art.-Nr. 40149 €/Stück 599,-

WEINKÜHLSCHRANK

NEW **1199,-**

Weinkühlschrank „Winemaster 126“

Kompressortechnik. Für 126 Flaschen.
Edelstahl, Glas, Holz.
BxTxH in cm: 59,5x62,5x159.
Anschlußwert: 230V/170W.
2 getrennte Klimazonen für Rotwein und Weißwein. Temperatur elektronisch einstellbar von 5 – 22 °C.
UV-beständiges Thermoglas gegen Aromaverlust. 7 Holzlagerböden auf kugelgelagerten Auszügen. Blaue LED Ist-Temperaturanzeige. Zuschaltbare Innenbeleuchtung. Extra leise.
Art.-Nr. 161900 €/Stück 1199,-

FÜR 126 FLASCHEN



FÜR 21 FLASCHEN



279,-

Weinkühlschrank

Edelstahltür mit Glaseinsatz.
Kapazität: 21 Flaschen.
BxTxH cm: 34x51x80,5.
Türanschlag wechselbar.
Flüsterleise. Zwei Zonen für Weißwein und Rotwein.
Temperatur je Zone einzeln einstellbar. Art.-Nr. 627006.
Obere Zone 7°-18°C, untere Zone 10°-18°C. Zuschaltbare blaue LED Innenbeleuchtung. Pro Zone herausnehmbare Holzlagerböden.
Zwei Kühlsysteme.
Anschlußwert: 230V/140 W.
Art.-Nr. 627006 €/Stück 279,-

Weitere Größen (bis 180 Flaschen) auf Anfrage

KÜHLTISCHE

UMLUFTKÜHLUNG



599,-

Kühltisch

Mit Umluftkühlung. Edelstahl, 2 Türen, mit je 2 Auflageschienen für GN 1/1, elektronischer Steuerung, Tauwasserverdunstung, Temperaturbereich: +2°C bis +8°C. BxTxH in cm: 90x70x87, Inhalt: 252 Liter. Anschlußwert:230V/230W.

Art.-Nr. **611009**

€/Stück **599,-**



649,-

Kühltisch „Pizza“

Mit Umluftkühlung und Aufsatz für z.B. 5xGN 1/6. Behälter bis 150 mm Tiefe. Edelstahl, mit Granitabdeckplatte, 2 Türen, und elektronischer Steuerung, Tauwasserverdunstung, Temperatur +2°C bis +8°C. BxTxH in cm: 90x70x108, Inhalt: 200 Liter, Gewicht: 116 kg, Anschlußwert:230V/230 W.

Art.-Nr. **611008**

€/Stück **649,-**



799,-

Kühltisch

Mit Umluftkühlung. Innen und außen komplett aus Edelstahl. 2 Schubladen und 1 Tür. Temperaturbereich: +2 bis +8° C. Automatische Abtaugung. BxTxH in cm: 90x70x87.

Anschlußwert:230V/250W

Art.-Nr. **611015**

€/Stück **799,-**



1089,-

Kühltisch

Mit Umluftkühlung. Innen und außen komplett aus Edelstahl. 4 Schubladen. Temperaturbereich: +2 bis +8° C. BxTxH cm: 90x70x87.

Anschlußwert:230V/250W.

Art.-Nr. **611020**

€/Stück **1089,-**

SALADETTE 549,-

UMLUFTKÜHLUNG

Ideal zum Bereithalten, Zubereiten und Portionieren von Salaten und anderen Speisen, die gekühlt werden müssen.

- mit eingeschäumtem Verdampfer
- automatische Abtauung
- Tauwasserverdunstung
- Kühlmöglichkeiten für GN 1/1 im Unterbau (2 Flügeltüren)
- Lieferung ohne GN-Behälter

Zum Einsatz im Küchen- oder Thekenbereich sowie als Salatbar im Selbstbedienungsbereich und beim Buffet.

Saladette

Edelstahl, Umluftkühlung und eingeschäumtem Verdampfer, z.B. für 5 x 1/6 GN, 2 x 1/3 GN und 1 x 1/1 GN Behälter bis 150 mm Tiefe. Schneidbrett aus Polyethylen, (elektronischer Steuerung), Tauwasserverdunstung Temperatur: +2°C bis +8°C. Lieferung inkl. 2 Stege. Digitale Temperaturkontrolle, Teleskop-Schiebedeckel.

BxTxH in cm: 90x70x87, Inhalt: 252 Liter, Gewicht: 70 kg, Anschlußwert: 230V/250 W.

Art.-Nr. 611007

€/Stück 549,-



LIEFERUNG
ERFOLGT OHNE
GN-BEHÄLTER!

KÜHLAUFSATZ

ab 443,-

Kühlaufsatz

Edelstahl, mit Glasaufsatz.

Für GN-Behälter bis zu 150 mm Tiefe.

Kühlaufsätze finden Sie heute nicht nur im Bereich der Pizzerien wieder, sondern überall dort, wo kundenorientiert angeboten wird. Diese Aufsätze gestalten

Ihren Arbeitsplatz hygienisch und übersichtlich. Statische Kühlung, automatische Abtauung, Betriebstemperatur: +2 °C bis +8 °C, Gewicht je nach Ausführung: von 48 bis 68 kg.

Art.-Nr.	Ausführung	Maße in cm	Watt	€/Stück
554012	3x GN 1/3 + 1x 1/2 GN	120x39,5x43,5	100	443,-
554013	5x GN 1/3 + 1x 1/2 GN	150x39,5x43,5	130	469,-
554014	8x GN 1/3	180x39,5x43,5	150	499,-



WANDREGALE



Wandregal-Set

Edelstahl 18/10, höhenverstellbar, Set besteht aus:
2 Wandborde, 2 Paar Konsolen und 1 Paar
Verlängerungsschienen (Länge 530 mm).
BxT in cm: 120x35,5. Tragkraft bis 50 kg.
Art.-Nr. **40057** €/Set **149,-**

149,-

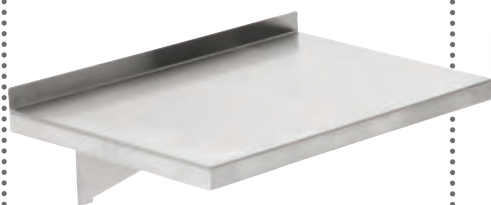

56,-

Wandbord

Edelstahl 18/10. Winkelkonsole
mit Lochbohrungen für
Wandmontage,
hinten aufgekantet.
Tragkraft bis ca. 45 kg.
BxT in cm: 60x50.
Art.-Nr. **38456**
€/Stück **56,-**



Wandbord mit Gewürzschütten 6 x1/9 GN

Edelstahl 18/8. BxL in cm: 100x20. Abgekantet. Traglast ca. 40 kg.
Art.-Nr. Ausführung €/Stück
168000 Wandbord 6x1/9 GN **166,-**
168019 Gewürzschütte 1/9 GN, einzeln **16,99**



47,-

Wandbord

Edelstahl 18/10, extra stabile Ausführung –
Hinten 20 mm Wandabstand – Tragkraft
bis 20 kg. Ideal für Mikrowellen oder
Salamander. Abgekantet.
BxT in cm: 55x40, Gewicht: 3,5 kg.
Art.-Nr. **961015** €/Stück **47,-**



Wandbord mit Gewürzschütten 5 x1/6 GN

Edelstahl 18/8. BxL in cm: 100x20. Abgekantet. Traglast ca. 40 kg.
Art.-Nr. Ausführung €/Stück
168001 Wandbord 5x1/6 GN **139,-**
168016 Gewürzschütte 1/6 GN, einzeln **18,99**



ab **49,99**

Wandbord

Edelstahl 18/10, gebürstet, zur
Wandmontage, ideal für Gewürze. Abgekantet.
Art.-Nr. BxT in cm max. Traglast €/Stück
9554.08 80x20 32 kg **49,99**
9554.10 100x20 40 kg **55,99**

ab **59,99**



Wandbord

Edelstahl 18/10, gebürstet, zur
Wandmontage, ideal für Teller. Abgekantet.
Art.-Nr. BxT in cm max. Traglast €/Stück
9555.08 80x30 28 kg **59,99**
9555.10 100x30 35 kg **69,99**



Höhe: 40 cm
26,95

Abfallsammler

Treiteimer aus Edelstahl poliert, mit Kunststoffeinsatz. ØxH in cm: 25x40. Inhalt: 12 Liter. Art.-Nr. 1116 €/Stück 26,95



ab **26,49**

Treiteimer rund

Edelstahl poliert. Mit Fußpedal. Mit Kunststoff-Bodenring. Herausnehmbarer Kunststoff-Inneneimer mit Henkel.

Art.-Nr.	Inhalt/Liter	ØxH in cm	€/Stück
151520	20	29,5x46	26,49
151530	30	29,5x62,8	31,90



Vorratsbehälter
ab **35,85**

Vorratsbehälter mit Deckel und Fahrgestell

Kunststoff HD PE, weiß. Mit zwei Griffen. Lebensmittelecht. Passende Deckel und Fahrgestell bitte separat dazu bestellen.

Art.-Nr.	Ausführung	€/Stück
121550	Vorratsbehälter, 50 Liter ØxH in cm: 36-45x48	35,85
121545	Deckel Ø 45 cm, H = 4,5 cm für 121550	8,54
121575	Vorratsbehälter, 75 Liter ØxH in cm: 39-49x57,5	47,95
121549	Deckel Ø 49 cm für 121575	9,66
121501	Fahrgestell für 121550 und 121575, H = 6 cm	94,95



Höhe: 60,5 cm
99,-

Abfalleimer

Edelstahl. Ø 38 cm. Mit Deckel. Mit Rädern, fahrbar. ØxH in cm: 38x60,5, Inhalt: 50 Liter. Art.-Nr. 861001 €/Stück 99,-



Abfalleimer
49,-

Abfalleimer und Rollwagen

Kunststoff, grau. Abfalleimer mit Deckel, Inhalt: 76 Liter, ØxH in cm: 50,5x58,4.

Art.-Nr.	Ausführung	Inhalt/Liter	€/Stück
861006	Abfalleimer	76 Liter	49,-
860001	Rollwagen	ØxH/cm: 45x15,2	69,-



pro Rolle
ab **4,59**

Abfallsack

Blau. Rolle. VPE 10 Rollen.

Art.-Nr.	Inhalt/L	Stärke	St./Rolle	€/Rolle
40194	120	50 my	25	4,59
Mit Zugband:				
40195	120	60 my	25	6,59

pro Rolle
ab **0,99**



Müllbeutel

Transparent. Rolle.

Art.-Nr.	Inhalt/Liter	Stück/Rolle	VPE	€/Rolle
40196	16-20	50	40 Rollen	0,99
40197	30	100	20 Rollen	2,69
40199	60	40	9 Rollen	3,99

HÖHENVERSTELLBARE

ARBEITSSCHRÄNKE

Edelstahl-Küchenmöbel in hervorragender Qualität und zu unschlagbar günstigen Preisen!

Arbeitschrank mit Aufkantung

Edelstahl.

Arbeitsplatte 5 cm in 10/10 Stärke.	Art.-Nr.	BxTxH in cm	€/Stück
Aufkantung 5 cm hoch. Einlegeboden.	912121	100x70x85	659,-
Schallgedämmte Schiebetüren.	912122	120x70x85	729,-
Höhenverstellbarer Zwischenboden und Füße. Wasserabweisende und schallgedämmte Unterplatte.	912123	140x70x85	799,-
	912124	160x70x85	889,-
	912126	200x70x85	1067,-



Arbeitschrank mit Aufkantung
ab 659,-

Arbeitschrank mit Schubladenblock

ab 1250,-



Block links



Block rechts



Arbeitschrank mit Schubladenblock

Verfügbar mit Schubladenblock links und rechts. Edelstahl. Einlegeboden. Arbeitsplatte 5 cm in 10/10 Stärke. Aufkantung 5 cm hoch. Schallgedämmte Schiebetüren. Höhenverstellbarer Zwischenboden und Füße. Wasserabweisende und schallgedämmte Unterplatte.

Art.-Nr.	Ausführung	BxTxH in cm	€/Stück
912115	Block rechts	160x70x85	1250,-
912118	Block links	160x70x85	1250,-
912117	Block rechts	200x70x85	1399,-
912120	Block links	200x70x85	1399,-



Wandhängeschränk mit Schiebetüren

ab 399,-



Schubladenblock

389,-

Schubladenblock

Edelstahl. Passend für Arbeitstische mit 70 cm Tiefe. 3 Schubladen. BxTxH in cm: 40x63x60. Art.-Nr. **910004** €/Stück **389,-**



Wandhängeschränk mit Schiebetüren

Edelstahl. Mit 2 schallgedämmten, doppelwandigen Schiebetüren. Höhenverstellbarer Einlegeboden mit Handschutzfalz. Grundboden verstärkt und kpl. geschlossen, mit Befestigungsbügel.

Art.-Nr.	BxTxH in cm	€/Stück
921113	100x40x65	399,-
921115	120x40x55	427,-
921117	140x40x55	472,-
921119	160x40x55	525,-
921121	180x40x55	569,-
921123	200x40x55	628,-

MIT AUFKANTUNG

ARBEITSTISCH

Arbeitstisch mit Aufkantung

Edelstahl. Unterbau offen mit Grundboden, Arbeitsplatte 5 cm, Aufkantung 5 cm hoch. Wasserabstoßende und schallgedämmte Unterplatte, mit verstärktem Einlegeboden.

Art.-Nr.	BxTxH in cm	€/Stück
911142	100x70x85	355,-
911144	120x70x85	399,-
911146	140x70x85	445,-
911148	160x70x85	486,-
911150	180x70x85	529,-
911152	200x70x85	575,-



Arbeitstisch
mit Aufkantung
ab 355,-

Handwasch-
Ausguss-Kombi

369,-



Handwasch-Ausguss-Kombi mit Mischbatterie

Edelstahl mit Aufkantung. Mischbatterie und Standrohr. BxTxH in cm: 50x70x85.

Art.-Nr. **841002** €/Stück **369,-**

Ohne
Rückwand!

Waschbecken

224,-



Waschbecken

Edelstahl 18/10, rostfrei. Integrierter Mischer mit Fest-Temperatur-Einstellung. Mit Kniebedienung. Reduzierte Bakterienanreicherung, da keine Unebenheiten!

LxTxH in cm gesamt: 34x34x36, Ø Becken in cm: 27,5, Tiefe Becken in cm: 12,5, Beckeninhalt: 5 Liter.

Art.-Nr. **39160** €/Stück **224,-**



Arbeitstisch
178,-

Arbeitstisch

Verstärkte Arbeitsplatte aus Edelstahl mit ca. 250 kg Belastungsstabilität. Das Regal ist aus verchromtem Stahl mit 2 variabel, einsetzbaren Böden, die ca. 150 kg Gewichtsbelastungen standhalten. Selbstmontage Füße höhenverstellbar. BxTxH in cm: 130x69x87,5 – 90.

Art.-Nr. **39378** €/Stück **178,-**

SPÜLCENTER

IN DIESER AUSFÜHRUNG
NUR BEI UNS!



Standrohr

Für Spülbecken. Kombiversion mit
1 1/4" und 1 1/2". Länge: 27 cm.

Art.-Nr. **68121.S**

€/Stück **8,35**

Standrohr

8,35

**Becken
links oder
rechts
lieferbar**

Spülcenter

Edelstahl 18/10,
ohne Mischbatterie und Standrohr.

Art.-Nr.	Ausführung	LxBxH in cm	€/Stück
61055	2 Becken links	150x70x85	569,-
61054	2 Becken rechts	150x70x85	569,-

Standrohr-Ventilset

Standrohrventil komplett mit Kelchplatte
für Wasserstand 20 cm.

68121

€/Set **27,99**

Spülcenter

ab **569,-**

- Ohne Vorbohrung, Standrohrventil, Siphon und Ablauf.
- Offen, mit 3-seitiger Beckenverkleidung,
- 2 tiefgezogene Becken (50x40x30cm) und Abtropffläche.
- 3-seitig abgekantet, Rückseite aufgekantet.
- Plattenüberstand seitlich zum Unterbau einer Gewerbespülmaschine (60x60 cm) geeignet.
- Einfache Selbstmontage!

WASCHBRAUSEN

- Edelstahl
- mit Schwenkarm
- inklusive Wandhalterung
- Für Lochbohrung Ø 30 mm
- mit Ø 1/2" Gewindeanschluss
- Wasserdurchlaufsatz:
26 + 16 Liter/Minute

Mischbatterie 1/2"

54,-



Mischbatterie 1/2"

Einloch.
Mit Schwenkopf. 26 Liter.
BxTxH in cm: 11,5x28,4x29.
Art.-Nr. **821001** €/Stück **54,-**

Waschbrause
Einloch-
Mischbatterie

195,-

Geschirrwashbrause

Mit Schwenkhahn.
Einloch-Mischbatterie.
26 + 16 Liter.
BxTxH in cm: 18x44,5x110.
Art.-Nr. **822002** €/Stück **195,-**



Waschbrause
Zweiloch-
Mischbatterie

215,-



Geschirrwashbrause

Mit Schwenkhahn. Zweiloch-Mischbatterie.
26 + 16 Liter. BxTxH in cm: 20x44,5x115.
Art.-Nr. **822003** €/Stück **215,-**



Regalwagen

189,-

Transportwagen 1/1 GN

Fassungsvermögen 15 GN-Tabletts, GN-Behälter oder GN-Roste. Edelstahl, mit stabilem 25 x 25 mm Vierkantröhr. Eingeschweißte U-Profil-Führungsschienen sorgen für hohe Stabilität und Kippsicherung. An den Enden der Führung ist ein drehbarer Arretierstab zur Durchschubsicherung angebracht. Abstand der Auflagen 80 mm. Fahrbar mittels 4 Lenkrollen, davon 2 feststellbar. Lieferung ohne Tabletts, Behälter oder Roste. Selbstmontage. LxBxH in cm: 38,5x55x183. Art.-Nr. **2993** €/Stück **189,-**



Tablettwagen

489,-

Tablettwagen 1/1 GN, Aluoptik

Alu-Profile mit MDF-Platten, Dekor Alu. HxBxT in cm: 165x44,5x60,5. Für Tabletts 1/1 GN. 4 Lenkräder Ø12,5cm, 2 Räder mit Bremse. 10 Schienen/Abstand 13cm. Zerlegt im Karton. Auch in Holzoptik auf Anfrage erhältlich. Kartonmaß: 170x65x17cm. Dazu passende Tabletts: 39782.01. Art.-Nr. **153100** €/Stück **489,-**



Wandhalter

124,-

Schutzhüllen Abroll-System

Transparent. Lebensmittelecht. Passend für Regalwagen GN 1/1, Stehtische, Spülkörbe etc. Wandhalter: BxTxH: 88,5x42,5x30 cm.

Wandhalter

Art.-Nr. **1099** €/Stück **124,-**

Schutzhüllen

BxTxH in cm: 75x45x180, 15 my, Kern Ø 7,6 cm. 200 Stück pro Rolle Art.-Nr. **0670** €/Rolle **69,99**

Schutzhüllen pro Stück

0,35



Haben Sie Platzprobleme?
Wir haben die

LÖSUNG!

Tellerstapler Wandmodell:
Das Haltesystem ist stufenlos verstellbar und bietet dadurch ein Höchstmaß an Flexibilität. Material: Alu rostfrei, Kunststoffkappen, Gumminoppen.

Tellerstapelsystem Wandmodell

ab 108,-

Tellerstapelsystem

Wandmodell Rostfrei. Alu-eloxiert und Kunststoff.

Art.-Nr.	H in cm	Tellermenge	€/Stück
462001	57	6	108,-
462003	77	9	137,-
462004	99	12	166,-



SERVIERWAGEN

- Aus stabilem Rundrohr (25 mm Ø)
- Anti-Dröhnmatten unterfütert
- 4 korrosionsgeschützte Lenkrollen sorgen für guten Lauf,
- 2 davon sind mit Feststellern versehen.
- Die max. Flächenbelastung pro Bord beträgt 80 kg,
- die Gesamttragfähigkeit pro Modell 120 kg.
- Einfache Selbstmontage

Servierwagen

Edelstahl, rostfrei. Die eingerollten Kanten geben den Borden hohe Stabilität, Tragkraft und schützen das Bedienpersonal vor Verletzungen. Alle Borde (80x50 cm) sind mit einem tiefgezogenen Profilirand versehen, so daß nichts darüber rutschen kann. Selbstmontage.

Art.-Nr.	Ausführung	LxBxH in cm	€/Stück
2998.SM	mit 2 Borden	92x60x93	89,-
2999.SM	mit 3 Borden	92x60x93	99,-



Servierwagen

ab **89,-**



pro Set

16,99



Müllbeutelhalter

136,-

Besteck-/Abfallbehälter

Für Servierwagen. Set bestehend aus Edelstahlhalterung und 1/3 x 150mm GN-Behälter.

Art.-Nr. **2445.H** €/Set **16,99**

Müllbeutelhalter

Für Servierwagen. Edelstahl 18/10. Für 110l Müllsäcke. Die Halterung kann am Griff eingehängt werden. LxBxH in cm: 38x32x82.

Art.-Nr. **68086** €/Stück **136,-**

Zubehör: Die Halterung ist im Set enthalten, kann aber auch extra bestellt werden.

Halterung für 1/3 GN-Einsatz

Art.-Nr. **2445.HO1** €/Stück **9,99**



Servierwagen

99,-

Servierwagen

Edelstahl, rostfrei. Mit 2 Borden und 1 abgewinkelten Griff.

4 Lenkrollen mit 2 Feststellern.

Tragfähigkeit: ca. 80 kg.

Selbstmontage.

BxTxH in cm: 85x53x93,

Bordmaße in cm: ca. 83x51,5.

Art.-Nr. **2995** €/Stück **99,-**



Transportwagen

139,-

Transportwagen

Edelstahl, rostfrei. Mit 2 Borden und extra tiefer

Abräummulde. 4 Lenkrollen mit 2 Feststellern.

Tragfähigkeit: ca. 120 kg. Abräummulde 100 mm tief.

Maße zwischen den Borden: oben ca. 270 mm,

unten ca. 265 mm. Selbstmontage.

BxTxH in cm: 93x60x99, Bordmaße in cm: ca. 83x51.

Art.-Nr. **2997**

€/Stück **139,-**



A

- Abdeckhauben **149,166,167**
- Abfalleimer **265,387**
- Abgrenzungsständer **267**
- Abstreifbehälter **332**
- Alufolie **344**
- Angebots-Tafeln **241-252**
- Arbeitstische **388,389**
- Aschenbecher/Zubehör **264**
- Aufbewahrungsbehälter **346-353**
- Aufschnitt-Maschinen **266**
- Aufsteller **ab 218**
- Ausgießer **232**
- Auslageplatten **ab 182**
- Ausstecher **330**

B

- Backblech **298**
- Backformen **34,35**
- Backmatte **332**
- Backpinsel **333,335**
- Bain-Marie **378**
- Bandana **282**
- Bankettständer **220**
- Bar-Artikel ab 224**
- Barhocker **256**
- Barlöffel **226**
- Barmixer **224**
- Bar-Schneidbrett **314**
- Becherhalter **272**
- Behälter **ab 190, ab 299, ab 347**
- Beilagen-Behälter **236,304**
- Beilagen-Schalen **97**
- Belegmappen **278,279**
- Berufsbekleidung ab 280**
- Besen **357,359**
- Besteckbehälter **125,160,355**
- Besteck/-serien ab 36**



- Biergläser **77,68**
- Bierwärmer **236**
- Bistrotische **252,254,257**
- Bonrollen **237**
- Bonschienen **328**
- Bräter **297**
- Bratpfannen **ab 286**
- Bratentöpfe **ab 290**
- Brennpaste, -Flüssigkeit **175**
- Brezelständer **198**
- Brötchen-Spender **158**
- Brotkörbe **ab 164**
- Brotmesser **ab 306**
- Brotscneidebretter **161**
- Bücher **320**
- Buchsrauben **116**
- Buffetaufsteller/-ständer **156,157,193,199,200**
- Buffetkörbe **162,163**
- Buffetschüsseln/-tablets **ab 186**
- Buffet-System ab 142**
- Buffetsystem „Wood“ **152**



C

- Cafeteria/Barista ab 84**
- Cappuchino ab 4**
- Cappuchino-Reiniger **356**
- Cerealien-Spender **158**
- Chafing Dishes **ab 170**
- Chafing Dish-Löffel **168**
- Cloche **97**
- Cocktail-Gläser **70,207**
- Cocktail-Shaker u. Zubehör **226**
- Cognacschwenker **76**
- Cookmax Topfserien ab 288**



- Cook&Serv-Backformen **34**
- Crepes-Pfanne **295**
- Currywurstschneider **366**

D

- Dampfgarer **377**
- Darioform **330**
- Dekanter **78**
- Delfin Gläserspüler **239**
- Desinfektionseife **274**
- Dessert-/Eisteller **ab 80**
- Dosenöffner **323**
- Dosierflaschen **329**
- Dosiergeräte **232**
- Dekorolle **123**
- Dosierflaschen **329**
- Dressingtopf/-flasche **187,194,205**
- Durchlauftoaster **178,368**

E

- Eierbecher **97**
- Eierbox **347**
- Eiereinsatz **299**
- Eieruhr **342**
- Eimer **329**
- Einleger für Speisekarten **114,117**
- Einstech-Thermometer **342,343**
- Eintrittsbänder **237**
- Einwegbesteck **56**
- Einweggeschirr **ab 212**
- Eisgläser-/Kelche & Schalen **ab 80**
- Eis-Schirmchen **234**
- Eiswürfelbereiter **383**
- Elektro-Chafing Dish **172,173**
- Entkalker **356**
- Entkorker **231**
- Espresso ab 4**
- Essig/Öl-Menagen **ab 100**
- Etageren **163,198,201**



F

- Fadenhobel **364**
- Falhtandtücher & Spender **275**
- Filterpapier **180,181**
- Fingerfood ab 202**
- Flambierbrenner **34**
- Flaschenhalterungen **225,233**
- Flaschenkühler **ab 228**
- Flaschenöffner **231**
- Fleischklopfer **317**
- Fleischspieß **326**
- Fleischtopf **ab 290**
- Fleischwolf **362**
- Folien-Abrollgerät **344**
- Fondantrichter **327**
- Fremdenmeldeblock **270**
- Frischhaltebox **346-353**
- Frischhaltefolie **344**
- Friteusen **371**
- Frittieröl-Tester **343**
- Frontcooking 286**
- Frühstücksmesser **57**

G

- Gabeln ab 36**
- Gasherd/-kocher **375**
- Gazesieb **326**
- Gastronorm-Behälter & Bleche ab 299**
- Gebäckzange **169**
- Geflügelschere **307,317**
- Gemüseschneider **367**
- Gemüseseiher **325**
- Gemüsetopf **ab 290**
- Gepäckablage **268**
- Geschenkkorb **162**
- Getränkekarte **106,113**
- Geschirr ab 4**
- Geschirrtücher **358**
- Getränkemarken/Zubehör **237**
- Gewürzbord **386**
- Gewürzstreuer **333**
- Girlanden/Deko **133**
- Glasdeckel **287**



G

Gläser ab 64
 Gläserkörbe 354
 Gläser-Schiene 233
 Gläserspülapparat/Zubehör 239
 Gläser Tuch 358
 Glas-Schalen ab 58
 Glas-Teller ab 58
 Glühweinkessel 179,379
GN-Behälter & Bleche ab 299
 Gourmet Whip 338
 Grappagläser 68,73,76
 Griddleplatten 372
 Grillhähnchenrost 299
 Großküchensieb 326
 Großrollenspender 276
 Grubentuch 358

H

Haartrockner 277
 Halstuch 282
 Händetrockner 276
 Handmixer 363
 Handschuhe 285,295,356
 Handtuchhalter 272,273
Hartglas-Geschirr ab 20



Heizplatten 178
 Heizstrahler 255
 Henkelbecher 6,26,88,99
 Henkel-Gläser 84,85
 Hinweisschilder 270,273,359
 Hitzehandschuh 295
 Hockerkocher 375
 Holzsteller 77
 Hosenbügel 268
 Hot-Dog Gerät 373
 Hotelkosmetik 271
Hotelporzellan ab 4
 Hummerzange/-gabeln 321
 Hustenschutz 62,147,167
 Hygieneartikel ab 271

I

Ice Crusher 227
 Induktionskochplatten 374
 Infrarot-Strahler 381
 Insektenvernichter 361
 Isl Thermo Whip 338
 Isolierkannen ab 92



J

Jugenschutzgesetz 270
 Julien-Set 321

K

Käsemühle 319
 Kaffeeautomaten,-maschinen 180,181
 Kaffeebecher 88,89
 Kaffee gläser 84,85
 Kaffee löffel 90,91
 Kakaostreuer 333
 Kannen (Kaffee, Saft, Milch, Tee) ab Seite 92

Karaffen 78,79,158
 Kartenhalter 140, ab 218
 Kartoffellöffel 320
 Kartoffelpresse 316
 Kassen-Rollen 237
 Kasserolle ab 288
 Kehrgarnitur 357
 Kellnergeldbörsen ab 278
 Kellnermesser 231
 Kerzenständer ab 128
 Kinderbesteck 134,137
 Kindergeschirr,-teller 134,135
 Kinderhochstuhl 136
 Klapp Tisch 256
 Kleiderbügel 268
 Klemmbrett/-halter 115
 Klemmspeisenkarten 111
 Klett pads 262
 Knoblauchpresse 316
 Kochbekleidung und Zubehör ab 252

Kochgeschirr

ab 288
 Kochlöffel 194,305
 Kochmesser ab 306
 Kochmesser KAI 310,311
 Kochmützen 285
 Kombidämpfer 377
 Konfitürebar 156,159
 Kontaktgrills 372
 Konvektomaten- Bleche 298
 Körbe ab 162
 Korkenzieher 231
 Kosmetikartikel 271
 Kosmetikeimer 176
 Kreidemarker 240
 Krüge ab 78
 Küchen-,Transport-, Servierwagen 392

Kuchenform 334
 Küchenglocke 267
 Küchen-Helfer ab Seite 326
 Küchenmaschine 365
 Küchenscheren 317
 Küchenschüsseln 324
 Küchenwaagen 322
 Kugelknöpfe 281
 Kühlakku 352
 Kühlschränke/-Aufsätze etc. 382,383,385
 Kühlschrank-Thermometer 342
 Kühltische 384
 Kühlvitrine 167,383
 Kunstpflanzen ab Seite 131



L

Lätzchen 135
 Latte-Macchiato-Glas ab 84
 Latte-Macchiato-Löffel 57, ab 90
 Latzschürzen 285
 LED-Tafel 241
 Litermaß 324
 Lochtüllen-Set 337
Löffel ab 36
 Löffelbecher 97
 Longdrinkgläser ab 68
 Löschdecke 361
 Löschspray 360
 Löwenkopfterrine 188

M

Magnetleiste 328
 Malbücher 136
 Mandoline 319
 Mehlschaufeln 333
 Mehlsiebe 326
 Menagen ab 100
Melamingeschirr-Serie ab 23
 Messbecher 324
Messer ab 36
 Messerschärfer 312
 Messer & Zubehör ab Seite 306
 Mikrowellen 376
 Milch/Zucker-Menagen ab 98
 Milchdispenser 177
 Milchkühlschrank/-Max 168
 Milchschaum-Reiniger 356
 Minibar 382
 Minibesteck 57
 Mini-Casserolen 35
 Mischbatterie 390
 Mixer und Zubehör 224,363
Möbel ab 252
 Muffinform 334,335,336
 Müllbeutel 360,387
 Müllbeutelhalter 392
 Mülleimer 265,387
 Multikocher 379
 Multipfanne 370
 Muskatreibe 318
 Müsli-Spender 158

N

Netzschaumlöffel 305
 Nudelkocher 370

O

- Ofenhandschuh **295**
- Officemesser **ab 306**



P

- Paletten **306,307**
- Panini-Grill **373**
- Papierkorb **109,266,269**
- Papiertischdecken **260**
- Partybank und Tisch **256**
- Party-Löffel **57,209,211,213**
- Party-Teller **211,217**
- Passiergerät **327**
- Pasta-Einsatz **291,293**
- Pastateller **32,33**



- Pastetenformen **331**
- Petit-Gläser & Schalen **ab 204**
- Petit-Porzellan **ab 208**
- Pfannen **ab 286**
- Pfannenwender **294,297**
- Pfeffermühlen **ab 102**
- Pflaster **361**
- Picker **213,234**
- Pissoir-Einlage **273**
- Pizzableche **297**
- Pizzamesser/-gabeln **57**
- Pizzaofen **368**
- Pizzaschieber **304**

- Pizzateller **32**
- Pizzaschneider **317**
- Platzsets **ab 123**
- Platzteller **29**
- Politurpaste **356**
- Polycarbonat-GN-Behälter **300**
- Polypropylen-GN-Behälter **300**
- Portionierer **82,232**
- Porzellan/-serien ab 4**
- Präsentationsspiegel **198,199,233**
- Profihobel **315**
- Prospektständer **222**

R

- Raclettegerät **370**
- Rechnungsbelegmappen **107,108,278,279**
- Regalwagen **391**
- Reiben **318,364**



- Reinigungswagen **357**
- Reiskocher **370**
- Reserviertafel **109,218,222,223,269**
- Revolvertaschen **107,108,278,279**
- Rezeptionsglocke **267**
- Rollholz **333**
- Rolltasche **308,320**
- Rolltopphaube **149,166**
- Rouladennadel **326**
- Rollwagen **387,391,392**
- Rührbesen **304,305**
- Rührlöffel **194,305**
- Rührschüssel **325**



S

- Saftdispenser **177**
- Saftkrug **ab 78**
- Sahnegerät- & Kapseln **338,339**
- Saladetten **385**
- Salamander **368**
- Salatbesteck **186,194, ab 168**
- Salatschleuder **325**



- Salatzangen **169**
- Salz-/Pfefferstreuer **ab 100**
- Samowar **94**
- Saucieren **96**
- Sauteusen **ab 288**
- Schälchen-Spender **62**
- Schaukästen **250**
- Schaumlöffel **305**
- Schaumspiseformen **331**
- Schiefertafel **247**
- Schieferplatten **201,204**



- Schirmständer **266**
- Schlüsselanhänger **270**
- Schlüsselkette **279**
- Schnaps-Gläser **76**
- Schnapsbox **382**
- Schneebesen **304**
- Schneeschlackessel **324**
- Schneidbretter **ab 313**
- Schneidbretterhöhung **314**
- Schnitzmesser-Set **320**
- Schöpflöffel **305**
- Schüsseln und Schalen **ab 184**
- Schreibtischunterlage **109,269**
- Schuhreinigung **266**
- Schutzhüllen **391**
- Seifenspender **274**
- Seiher **325**
- Sekt-Gläser **ab 64**

- Sektkühler **ab 228**
- Servier- &Tafelzubehör **ab 94**
- Servierpfannen **296**
- Servierplatten **ab 812**
- Serviertabletts **38,139,140,141,182,183**

- Servierwagen **392**
- Servierzangen **168,169**
- Servietten & Zubehör **ab 95**
- Shun Küchenmesser **ab 310**
- Siebe **326**
- Silikonbackformen **336**
- Skirtings **261,262,263**
- Snack Holder (Mini) **203**
- Snack Tablett **140**
- Snackwelle **167**
- Sous Vide **344**
- Spachtel **317**
- Spaghettibesteck **57**
- Spaghettizange **169**
- Spargelschäler **316,321**

Speisenkarten ab 106

- Speisenkartenboxen **114,115,117**
- Speisentransportbehälter **ab 350**
- Speisenwärmer **380,381**
- Spiegel **276**
- Spiegelplatten, -treppen **198,199,233**
- Spitzhaarsieb **326**
- Springform **ab 334**
- Spritzbeutel **337**
- Spritzschutz **294**
- Spül- und Reinigungsbürsten **239**
- Spülkörbe **354**
- Spültisch/-center **390**

- Stabmixer **363**
- Staffeleien **244**
- Standascher **264,265**
- Standrohr **390**
- Standtafeln **ab 242**
- Steakbesteck **57**
- Steakmesser/-gabeln **57**
- Stehtischbezug **258,261**
- Stehtische & Zubehör **ab 253**
- Stielschaber **332**
- Stielkasserole **ab 288**
- Stimmungslichter **ab 128**



S

- Stoffservietten **96**
- Strohalmbecher **97**
- Stühle **ab 254**
- Stuhlkissen **255**
- Suppenkessel **179,379**
- Suppenstation **179**
- Systemporzellan ab 25**



- Tischdecken & Zubehör **ab 120**
- Tischdosenöffner **323**
- Tischgestelle **253**
- Tischläufer **120**
- Tischkartenhalter **ab 218**
- Tischnummern **218**
- Tischplatten **252,254**
- Tischplattenbezug **ab 258**

U

- Überbackgerät **368**

V

- Vakuumiergeräte **345**
- Vasen **ab 126**
- Vierteleinsatz **291**
- Vileda **ab 356**
- Vorbinder **ab 283**
- Vorlegeteile **168,194**
- Vorratsbehälter **ab 346**



W

- Waagen **322**
- Wachspapier **203**
- Waffeleisen **373**
- Wärmebrücken **381**
- Wärmeschränke **380**
- Warmhalteplatte **380**
- Wandhängeschränke **388**
- Wandregale/-borde **386**
- Wandtafeln **ab 241**
- Warnschilder **359**
- Waschbecken **389**
- Wäschewagen **268**
- Wasserbäder **378**
- Wasserkocher **379**
- Wasserschieber **359**
- Weck-Gläser **205**
- Weingläser ab 64**



- Weinkarte **113,117**
- Weinkühler **ab 228**



- Weinkühlschrank **383**
- Wetzstahl **312**
- Whiskey-Gläser **68,71,73,74,75**
- Wiegemesser **316**
- Windascher **264**
- Windlicht **129**
- Wischer **359**
- Wischtücher **358**
- Wischüberzug **359**
- Woks **296**
- Würstchenerhitzer **373**

T

- Tablets **138,139,140,141,182,183**
- Tablettwagen **391**
- Tafeln ab 240**
- Tassen ab 4**
- Tassen- und Gläserdeckchen **89**
- Tassen-Spender **180**
- Tassen-Wärmer **180**
- Teebox **158**
- Teegläser **84,85**
- Teigarten **332**
- Teller ab 4**
- Tellerstapler **391**
- Terassenheizer **255**
- Terrine **96**
- Terrinenform **330**
- Textilpflanzen ab 133**
- Thekendisplays **99,167**
- Thermo-Behälter **352,353**
- Thermometer **342,343**
- Thermorollen **237**
- Thermo Whip **338**
- Tische ab 252**
- Tischabfalleimer **125**
- Tischaufsteller ab 218**

- Toaster **368,369**
- Tomatenschneider **319**
- Töpfe & Zubehör **ab 288**
- Tortengitter **340**
- Tortenheber **168**
- Tortenplatten/-hauben **200,341**
- Tortenspitzen **339**
- Torten-Zubereitung **ab 332**
- Transparenthüllen **ab 106**
- Transportbehälter **ab 350**
- Transportwagen **392**
- Treieimer **265**
- Trichter **327**
- Trinkbecher **23,236**
- Trinkhalme **ab 234**
- Tüllen **337**



Z

- Zahnstocher **234**
- Zangen **169**
- Zeichenschablonen **247**
- Zeitungshalter **223**
- Zenixgeschirr **22**
- Zimmermappen **269**
- Zitronenreibe **318**
- Zitruspresse **227,316**
- Zuckerspender/-streuer **ab 98**



NEW

Preisgünstige
Besteckserie

EVENT

Tafelmesser

0,89

BESTECK FÜR CATERING
UND GV-BEREICH

Chrom-Stahl 18/0
rostfrei
Stabilität: 2,0 mm stark

Tafelgabel

0,59

Besteck 4-tlg.
2,46

Besteck 4-tlg. besteht aus:

- ◆ Tafelmesser
- ◆ Tafelgabel
- ◆ Tafellöffel
- ◆ Kaffeelöffel

Kuchengabel

0,42

Kaffeelöffel

0,39

Tafellöffel

0,59



Tafellöffel
Art.-Nr. 167001

VPE 12
€/Stück 0,59

Tafelgabel
Art.-Nr. 167002

VPE 12
€/Stück 0,59

Tafelmesser
Art.-Nr. 167003

VPE 12
€/Stück 0,89

Kaffeelöffel
Art.-Nr. 167007

VPE 12
€/Stück 0,39

Kuchengabel
Art.-Nr. 167011

VPE 12
€/Stück 0,42



Bestecke mit diesem Zeichen
sind aus 18/0 Chrom-Stahl,
rostfrei und daher magnetisch.

Sie sind für magnetische
Fließband-Abhebung
(Spültechnik, GV-Bereich) geeignet.



BESTELLSCHEIN

LIEFER-/RECHNUNGSANSCHRIFT

Wenn vorhanden, bitte Kundennummer angeben

Neukunde Datum _____

Sollte die Liefer-/Rechnungsanschrift nicht mit der obigen Adresse übereinstimmen, oder sollten sich Änderungen ergeben haben, teilen Sie uns das bitte mit.

Firma

Inhaber (Vor- und Nachname)

Straße

PLZ/Ort

Telefon

Telefax

E-Mail

Artikel-Nr.	Artikel	Anzahl/VPE	Stückpreis/EURO	Gesamtpreis netto/EURO

Mit der Bestellung bestätigen wir die Verwendung der Ware im Rahmen unserer gewerblichen Tätigkeit und erkennen die Allgemeinen Geschäftsbedingungen von Fa. HÖRSTKE GmbH an. (siehe Katalogseite 1)

Netto-Warenwert	
Versandkosten*	7,90
gesetzliche MwSt.	
EURO-Gesamt	

GEWÜNSCHTE ZAHLUNGSART

- Vorkasse**
- Rechnung** (Stammkunden)
- Bankeinzug**
Hiermit ermächtige(n) ich/wir Sie, bis auf Widerruf offene Rechnungen für die Fa. HÖRSTKE GmbH mittels Lastschrift einzuziehen.

Unterschrift

Bitte informieren Sie mich regelmäßig über die aktuellen Angebote per E-Mail:

JA NEIN



GROSSKÜCHEN/EINRICHTUNGEN

Fax 023 02/1641 | Tel. 023 02/1677

E-Mail: info@hoerstke.de

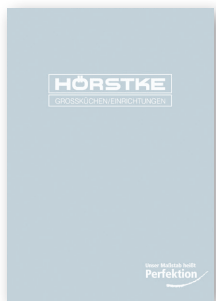

Information Entscheidungen werden von Kopf und Bauch getroffen » Die Bauchentscheidung haben Sie gefällt | Für den Kopf bieten wir weitere Argumente » Fordern Sie die Prospekte an:

» **Imagebroschüre**

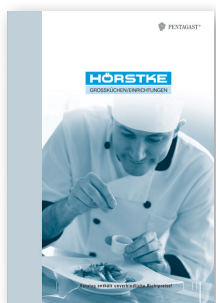

» **Bereich Handel**



» **Bereich Service**

HÖRSTKE

GROSSKÜCHEN/EINRICHTUNGEN

Liegnitzer Straße 11
58454 Witten
Tel.: 02302 1677
Fax: 02302 1641

Zollstockgürtel 59
50969 Köln
Tel.: 0221 78950758
Fax: 0221 78950756

www.hoerstke.de
info@hoerstke.de